



LISTINO

2019

2000

INTRO



TEMA è un'azienda italiana che si occupa esclusivamente di progettazione e produzione con attrezzature tecnologiche di ultima generazione, di porte d'arredamento e design in alluminio e vetro per interni. La collezione consiste in diverse linee di prodotti: la linea Grid si distingue

per la sua particolare disposizione a griglia dei traversi, la Plan è caratterizzata dalle forme squadrate e ridotte, la Soft dalle forme stondate, la linea Slim ha le cornici di finitura ridotte ai minimi termini, la linea Edge consiste in un telaio senza cornice da montare in luce,

nella Solovetro i pannelli anta sono completamente in vetro senza bordo in alluminio e nelle linee Hide il pannello anta è in doppio vetro con intercapedine. Il pregio dei progetti Tema è quello di realizzare per ogni linea di prodotto tutte le tipologie di porte che le moderne

esigenze di arredo e design richiedono. La prerogativa è quella di perseguire fin da sempre la qualità sotto tutti gli aspetti ricercando costantemente soluzioni volte a migliorare i propri standard qualitativi.



PORTE A BATTENTE

IMMAGINI PORTE in alluminio/vetro, ACCESSORI e porte SOLOVETRO	4
prezzi e schede tecniche linee PLAN - SLIM - SOFT - EDGE - HIDE - SOLOVETRO	10
prezzi BATTISCOPA a raso parete	22
prezzi MANIGLIE e accessori vetro	24

PORTE A LIBRO

IMMAGINI PORTE in alluminio/vetro, ACCESSORI e porte SOLOVETRO	26
prezzi e schede tecniche linee PLAN - SLIM - SOFT - EDGE - SOLOVETRO	32

PORTE A BILICO

IMMAGINI PORTE in alluminio/vetro e ACCESSORI	40
prezzi e schede tecniche linee PLAN - SOLOVETRO	44

PORTE SCORREVOLI A SCOMPARSA

IMMAGINI PORTE in alluminio/vetro, ACCESSORI e porte SOLOVETRO	46
prezzi e schede tecniche linee PLAN - SLIM - SOFT - HIDE - SOLOVETRO	54
prezzi MANIGLIE per scorrevoli SOLOVETRO	64

PORTE SCORREVOLI A SCOMPARSA TELESCOPICHE

IMMAGINI PORTE in alluminio/vetro	66
prezzi e schede tecniche linee PLAN - SLIM - SOFT	70

DIVISORI SCORREVOLI e A LIBRO

IMMAGINI DIVISORI SCORREVOLI in alluminio/vetro e SOLOVETRO	76
schede tecniche - tipologie di scorrimento e binari	86
prezzi DIVISORI SCORREVOLI linee PLAN - GRID - HIDE - SOFT	90
prezzi supplementi e accessori divisori scorrevoli	94
prezzi e schede tecniche DIVISORI A LIBRO linea PLAN-40	98
prezzi e schede tecniche DIVISORI SCORREVOLI linee SOLOVETRO	100

PANNELLI FISSI e TELAI DI PASSAGGIO

IMMAGINI PANNELLI FISSI	104
prezzi e schede tecniche PANNELLI FISSI	106
prezzi e schede tecniche TELAI DI PASSAGGIO	107

FINITURE e SUPPLEMENTI

IMMAGINI FINITURE in alluminio	108
prezzi SUPPLEMENTI finiture alluminio, allargamenti stipiti, traversini decorativi applicati e strutturali di interruzione vetro	109

VETRI, MODULISTICA, CONDIZIONI DI VENDITA e TRASPORTI

VETRI - IMMAGINI e descrizioni tecniche	110
VETRI - prezzi	114
MODULI D'ORDINE	118
CONDIZIONI DI VENDITA - prezzi IMBALLI RINFORZATI - prezzi TRASPORTI	123

PORTE A BATTENTE



Racchiuse da preziose e sobrie cornici le porte a battente TEMA non sanno passare inosservate. Tema propone ben otto linee di porte a battente di cui sei con stipite in alluminio e anta in alluminio/vetro: Plan, Slim, Edge, Grid, Soft, Hide e due nella linea Solovetro con ante in vetro filo lucido: Solovetro-Easy e Solovetro-Fast.

PLAN

La porta a battente *Plan* si colloca in una concezione estetica rigorosa di tutte le proposte della collezione Tema. Elemento di caratterizzazione principale è l'innovativo sistema d'installazione; infatti le cerniere a scomparsa e l'esclusivo stipite suddiviso in tre profilati: telaio, cornice interna e cornice esterna, permettono di effettuare una posa in opera semplice, precisa e con viti completamente nascoste.

SLIM

Le porte della linea *Slim* rappresentano una singolare evoluzione della collezione *Plan*; condividono infatti con le porte *Plan* lo stesso profilo del telaio e dell'anta ma le cornici esterne ed interne sono ridotte ai minimi termini di soli 38 mm grazie alla geniale progettazione di un semplice sistema di montaggio.

EDGE

Con la porta a battente *Edge* Tema conferma la continuità progettistica di cui obiettivi sono da sempre l'integrazione dei nuovi sistemi con quelli esistenti e rispondere alle più moderne esigenze pratiche e di design dell'arredamento per interni. La porta *Edge* utilizza infatti la stessa anta delle collezioni *Plan* e *Slim* incernierata su un pratico telaio senza cornici che ne consente il montaggio o tra due pareti o in qualsiasi posizione della spalletta muraria: filo interno, filo esterno o centrale.

GRID

La linea *Grid*, caratterizzata dal disegno dei traversi in alluminio, viene concepita soprattutto per pannelli divisorii ma, al fine di ottenere abbinamenti estetici con altre porte nello stesso ambiente, Tema consente ampio spazio di progettazione estendendo il disegno *Grid* anche alle collezioni di porte a battente *Plan*, *Slim* e *Edge*.

SOFT

Le porte della collezione *Soft* si distinguono per la loro armonia e morbidezza grazie alla caratteristica stondata del design dei profili di alluminio che le avvolgono. L'utilizzo di cerniere a scomparsa completamente regolabili esalta la praticità nella posa in opera e dona alla porta sobrietà ed eleganza.

HIDE

Hide è la porta complanare Tema in alluminio e vetro; un progetto che integra in perfetta armonia porte e pareti. Lo stipite è incassato diventando così completamente invisibile. Grazie alla particolare soluzione applicata nell'intercapedine del doppio vetro, *Hide* offre la massima libertà progettuale nell'utilizzo di vetri da coprenti a semitrasparenti. Una delle caratteristiche più innovative del progetto *Hide* è quello di consentire l'installazione delle porte a filo muro con apertura sia spingere che tirare mantenendone lo stesso aspetto visivo sulla parete.

Nella pagina accanto porta a battente *BT-1 PLAN* con stipite in alluminio finitura *Argento Opaco*, anta in Alluminio *Argento Opaco* con adattatore Verticale nella stessa finitura *Argento Opaco* della porta e vetro Omnidector extrachiaro modello *LINEN* by designer *Kiki van Eijk*.





PORTE A BATTENTE



Per tutte le porte della collezione *Plan* si può scegliere il tipo di taglio delle cornici: 45° o 90°



Utilizzabile per le sole collezioni *Plan*, *Slim* ed *Edge*, la **maniglia magnetica ALA** di misura L x H = 4 cm x 18 cm nasconde al suo interno un magnete che

consente di mantenere la porta in chiusura. Tale sistema non dotato di serratura sostituisce la maniglia tradizionale e il relativo

adattatore permettendo un significativo risparmio economico e conferendo alla porta più sobrietà ed eleganza.



ACCESSORI



Con gli adattatori per maniglie tradizionali per porte a battente Tema esprime la massima cura di progettazione e qualità anche sull'accessoristica.

Gli adattatori infatti sono ricavati dall'alluminio pieno nella stessa lega metallica dei profilati della porta e realizzati al centro di lavoro (non stampati); ciò consente

di ottenere finiture uguali tra struttura e accessoristica conferendo al prodotto finale notevole valore aggiunto e prestigio.

per collezioni PLAN, SLIM, EDGE

adattatore maniglia



ADATTATORE ORIZZONTALE

l'adattatore orizzontale di misura ridotta ai minimi termini L x H = 9 cm x 6 cm, racchiude al suo interno una chiusura magnetica (patent) senza serratura e consente di montare sulla porta tutte le maniglie tradizionali che offre il mercato.

adattatore maniglia



ADATTATORE VERTICALE

l'adattatore verticale di misura L x H = 7 cm x 18 cm, racchiude al suo interno una chiusura magnetica (patent) dotata di serratura e consente di montare sulla porta tutte le maniglie tradizionali che offre il mercato. La serratura può essere predisposta a scelta tra chiave o nottolino e bottone per WC.

adattatore maniglia



ADATTATORE PLAN-HCS

l'adattatore HCS a forma quadrata di misura L x H = 7,6 cm x 7,6 cm, è stato realizzato per ospitare le particolari maniglie HCS per porte a battente di marca Hoppe (non magnetiche). Il sistema di serratura è installato direttamente sulla maniglia e può essere scelto tra 3 diversi tipi di chiusura: nottolino/bottone, chiave/nottolino, chiave/chave.

per collezione SOFT

adattatore maniglia



ADATTATORE TRAPEZOIDALE

l'adattatore trapezoidale di misura L x H = 5 cm x 18 cm, racchiude al suo interno una chiusura magnetica (patent) **dotata di serratura** e consente di montare sulla porta tutte le maniglie tradizionali che offre il mercato. La serratura può essere predisposta a scelta tra chiave o nottolino e bottone per WC.

adattatore maniglia



ADATTATORE SOFT-HCS

l'adattatore SOFT-HCS a forma di mezzaluna di misura L x H = 7,8 cm x 17,5 cm, è stato realizzato per ospitare le particolari maniglie HCS per porte a battente di marca Hoppe (non magnetiche). Il sistema di serratura è installato direttamente sulla maniglia e può essere scelto tra 3 diversi tipi di chiusura: nottolino/bottone, **chiave/nottolino**, chiave/chave.



PORTE A BATTENTE



SOLOVETRO

Con la linea Solovetro Tema completa la sua collezione proponendo porte a battenti con anta in vetro senza bordo in alluminio in 2 versioni:

SOLOVETRO-EASY

Nella versione Solovetro-Easy la porta è direttamente incernierata a parete senza stipite e cornici.

SOLOVETRO-FAST

Nella versione Solovetro-Fast la porta in vetro si integra con gli stipiti in alluminio di tutta la collezione Tema Plan, Slim e Soft .

Nella pagina accanto porta a battente *BT-1 SOLOVETRO-EASY* incernierata a parete senza stipite con cerniere automatiche che consentono l'apertura sia spingere che tirare e chiusura automatica con fermo a 0°+90°-90°; vetro filo lucido *Satinato Bianco Extrachiaro* e maniglia *Bridge 200* in alluminio *Argento Opaco*.





linea PLAN

- ① guarnizione vetro
- ② guarnizione in schiuma di poliuretano
- ③ gomma di bloccaggio incastro
- ④ guarnizione antirumore alluminio/parete

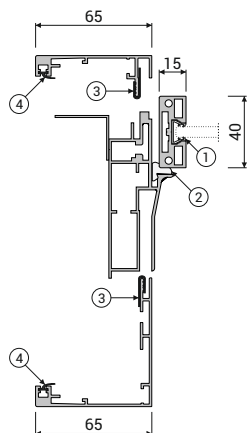

INCLUSI NEL PREZZO

- profilati per porte in alluminio/vetro tagliati a misura completi di lavorazioni, accessori per assemblaggio e montaggio e guarnizioni
- finiture alluminio: argento opaco
- taglio cornici 45° o 90° a scelta - sp. muro da 80 fino a 130 mm

ESCLUSI NEL PREZZO

- VETRO (predisposizione spessore vetro 6+6,3 o 8+8,3) vedi pag. 114
- SUPPLEMENTI: finiture alluminio non standard, allargamenti per spessore muro sup. 130 mm, traversi decorativi (vedi pag. 109)
- MANIGLIE tradizionali, maniglione antipanico, incontro elettrico, accessori per porte in vetro (vedi pagg. 24-25)
- Condizioni di vendita e spese di trasporto (vedi pag. 123)

BT-1 PLAN
KIT COMPLETO DI
STIPITE E ANTA

- incluse cerniere
- esclusi adattatori per maniglie

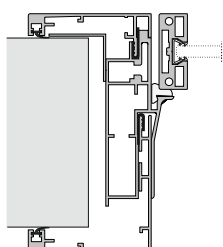

PREZZI IN €
MISURE LUCE NETTA mm
no supplementi per
misure intermedie

L ↓	H →		
	fino a 2100	da 2101 a 2400	da 2401 a 2700
fino a 800	€ 677	€ 720	€ 764
da 801 a 900	€ 688	€ 730	€ 773
da 901 a 1000	€ 696	-	-

MANIGLIA MAGNETICA
da aggiungere al prezzo della porta



ALA

- argento op., bianco, nero € 128
- bianco op., testa di moro, bronzo € 154
- nicel, rame, dolomite, piombo € 180

ADATTATORI per maniglie tradizionali
da aggiungere al prezzo della porta



VERTICALE

serratura magnetica
con chiave

- € 124
- € 149
- € 174



ORIZZONTALE

serratura magnetica
NO chiave

- € 97
- € 117
- € 136



HCS

per maniglie
HOPPE-HCS

- € 68
- € 82
- € 96

linea SOLOVETRO

BT-1 SOLOVETRO-FAST Plan
KIT SOLO STIPITE

- esclusi cerniere e accessori vetro (vedi pag. 24 e 25)

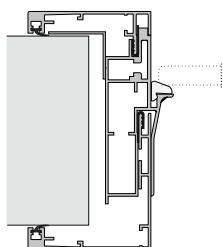

PREZZI IN €
MISURE LUCE NETTA mm
no supplementi per
misure intermedie

L ↓	H →	
	fino a 2100	da 2101 a 2700
fino a 1200	€ 490	€ 552

BT-1 SOLOVETRO-EASY senza stipiti (vedi cerniere, maniglie e vetro rispettivamente alle pagine 24, 25 e 64)

SUPPLEMENTO PER DOPPIA ANTA

tipologia BT-2 PLAN kit completo di stipite e doppia anta

rilevare il prezzo da tipologia BT-1 (L=luce netta/2) e maggiorare del 65%

tipologia BT-2 SOLOVETRO-FAST Plan kit solo stipite per doppia anta

rilevare il prezzo da tipologia BT-1 FAST e maggiorare del 20%

- PER PORTA COMPLETA BT-1/2 APERTURA MAX 140° PERTANTO, IN SITUAZIONI DOVE LA PORTA E' LIBERA DI APRIRSI OLTRE I 140° SI CONSIGLIA METTERE FERMAPORTA

- IL KIT COMPLETO È COMPOSTO DA N° 2 COLLI DI CUI UNO PER LO STIPITE E UNO PER I PROFILI ANTA CON ADATTATORE PER MANIGLIA MONTATO

- MISURE COLLI: STIPITE 17x21 cm PER LUNGHEZZA 235 cm PER H PORTA FINO A 210 cm ; ANTA 16x14 cm PER LUNGHEZZA 235 cm PER H PORTA FINO A 210 cm

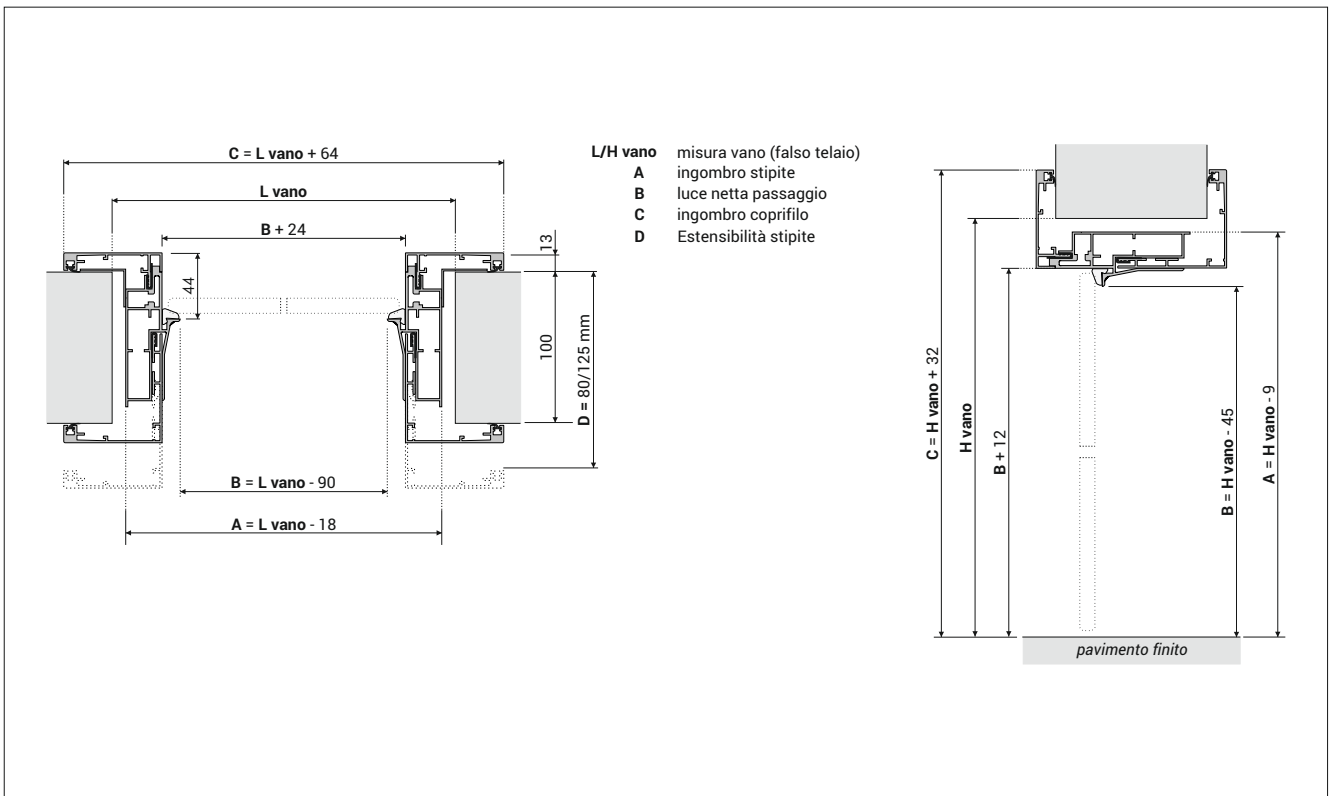
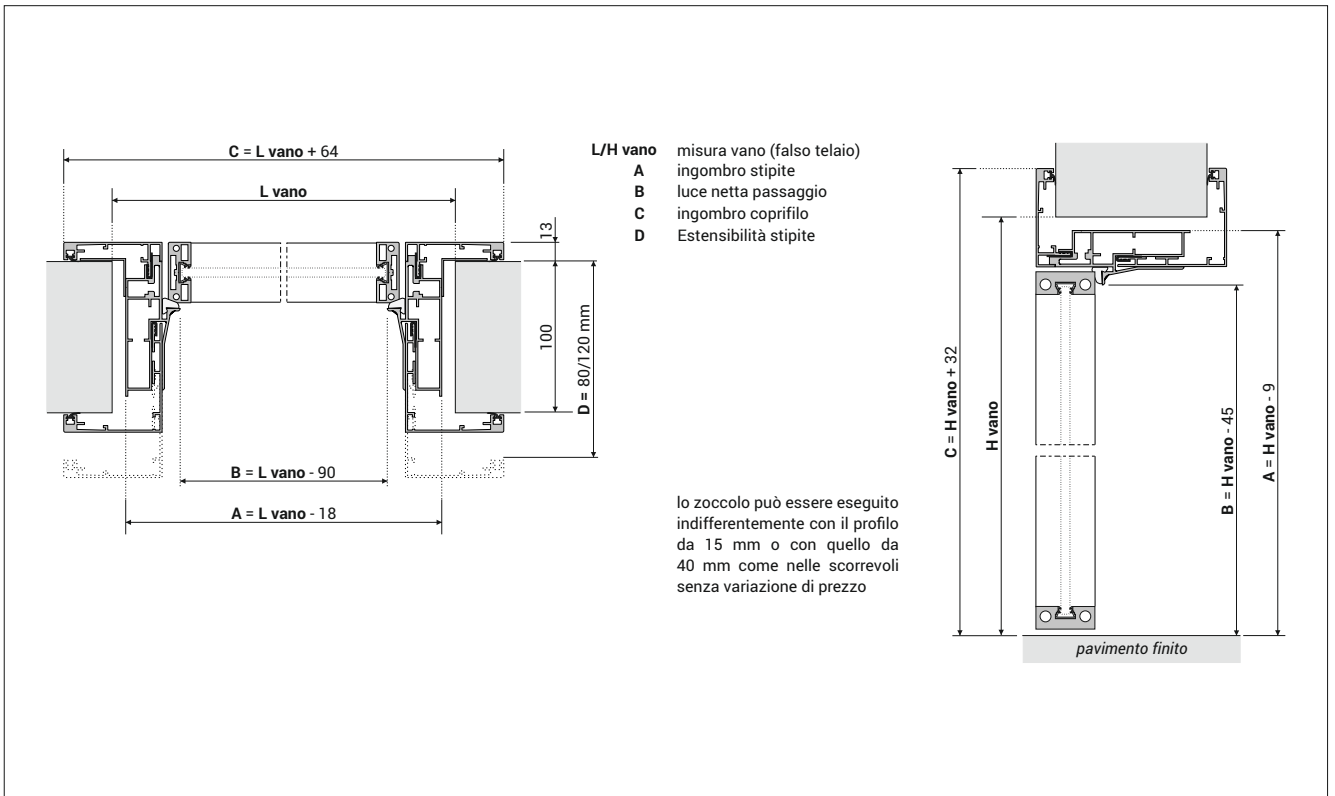

linea **SLIM**

- ① guarnizione vetro
- ② guarnizione in schiuma di poliuretano
- ③ gomma di bloccaggio incastro

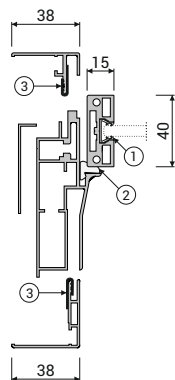

INCLUSI NEL PREZZO

- profilati per porte in alluminio/vetro tagliati a misura completi di lavorazioni, accessori per assemblaggio e montaggio e guarnizioni
- finiture alluminio: argento opaco
- **taglio cornici 90° - sp. muro da 95 fino a 120 mm**

ESCLUSI NEL PREZZO

- VETRO (predisposizi spessore vetro 6÷6,3 o 8÷8,3 vedi pag. 114)
- controtelaio vedi sotto (non necessario per pareti in cartongesso)
- SUPPLEMENTI: finiture alluminio non standard, allargamenti per spessore muro sup. 120 mm, traversi decorativi (vedi pag. 109)
- MANIGLIE tradizionali, maniglione antipanico, incontro elettrico, accessori per porte in vetro (vedi pagg. 24-25)
- Condizioni di vendita e spese di trasporto (vedi pag. 123)

BT-1 SLIM

KIT COMPLETO DI STIPITE E ANTA

- incluse cerniere
- esclusi adattatori per maniglie

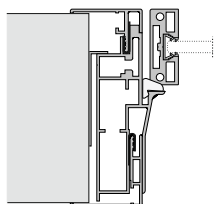

PREZZI IN €
MISURE LUCE NETTA mm
no supplementi per misure intermedie

L ↓	H →		
	fino a 2100	da 2101 a 2400	da 2401 a 2700
fino a 800	€ 675	€ 720	€ 764
da 801 a 900	€ 683	€ 728	€ 773
da 901 a 1000	€ 690	-	-

MANIGLIA MAGNETICA

da aggiungere al prezzo della porta



ALA

- argento op., bianco, nero € 128
- bianco op., testa di moro, bronzo € 154
- nicel, rame, dolomite, piombo € 180

ADATTATORI per maniglie tradizionali
da aggiungere al prezzo della porta

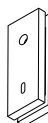

VERTICALE

serratura magnetica con chiave

- € 124
- € 149
- € 174



ORIZZONTALE

serratura magnetica NO chiave

- € 97
- € 117
- € 136



HCS

per maniglie HOPPE-HCS

- € 68
- € 82
- € 96

linea **SOLOVETRO**

BT-1 SOLOVETRO-FAST Slim

KIT SOLO STIPITE

- esclusi cerniere e accessori vetro (vedi pag. 24 e 25)

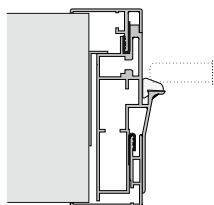

PREZZI IN €
MISURE LUCE NETTA mm
no supplementi per misure intermedie

L ↓	H →	
	fino a 2100	da 2101 a 2700
fino a 1200	€ 475	€ 543

BT-1 SOLOVETRO-EASY senza stipiti (vedi cerniere, maniglie e vetro rispettivamente alle pagine 24, 25 e 64)

CONTROTELAIO in lamiera zincata misure standard luce netta passaggio 70-80-90 x 210 x 10,5 cm

€ 147

SUPPLEMENTO PER DOPPIA ANTA

tipologia **BT-2 SLIM** kit completo di stipite e doppia anta

rilevare il prezzo da tipologia BT-1 (L=luce netta/2) e maggiorare del 65%

tipologia **BT-2 SOLOVETRO-FAST Slim** kit solo stipite per doppia anta

rilevare il prezzo da tipologia BT-1 FAST e maggiorare del 20%

- PER PORTA COMPLETA BT-1/2 APERTURA MAX 140° PERTANTO, IN SITUAZIONI DOVE LA PORTA E' LIBERA DI APRIRSI OLTRE I 140° SI CONSIGLIA METTERE FERMAPORTA

- IL KIT COMPLETO È COMPOSTO DA N° 2 COLLI DI CUI UNO PER LO STIPITE E UNO PER I PROFILI ANTA CON ADATTATORE PER MANIGLIA MONTATO

- MISURE COLLI: STIPITE 17x21 cm PER LUNGHEZZA 235 cm PER H PORTA FINO A 210 cm ; ANTA 16x14 cm PER LUNGHEZZA 235 cm PER H PORTA FINO A 210 cm

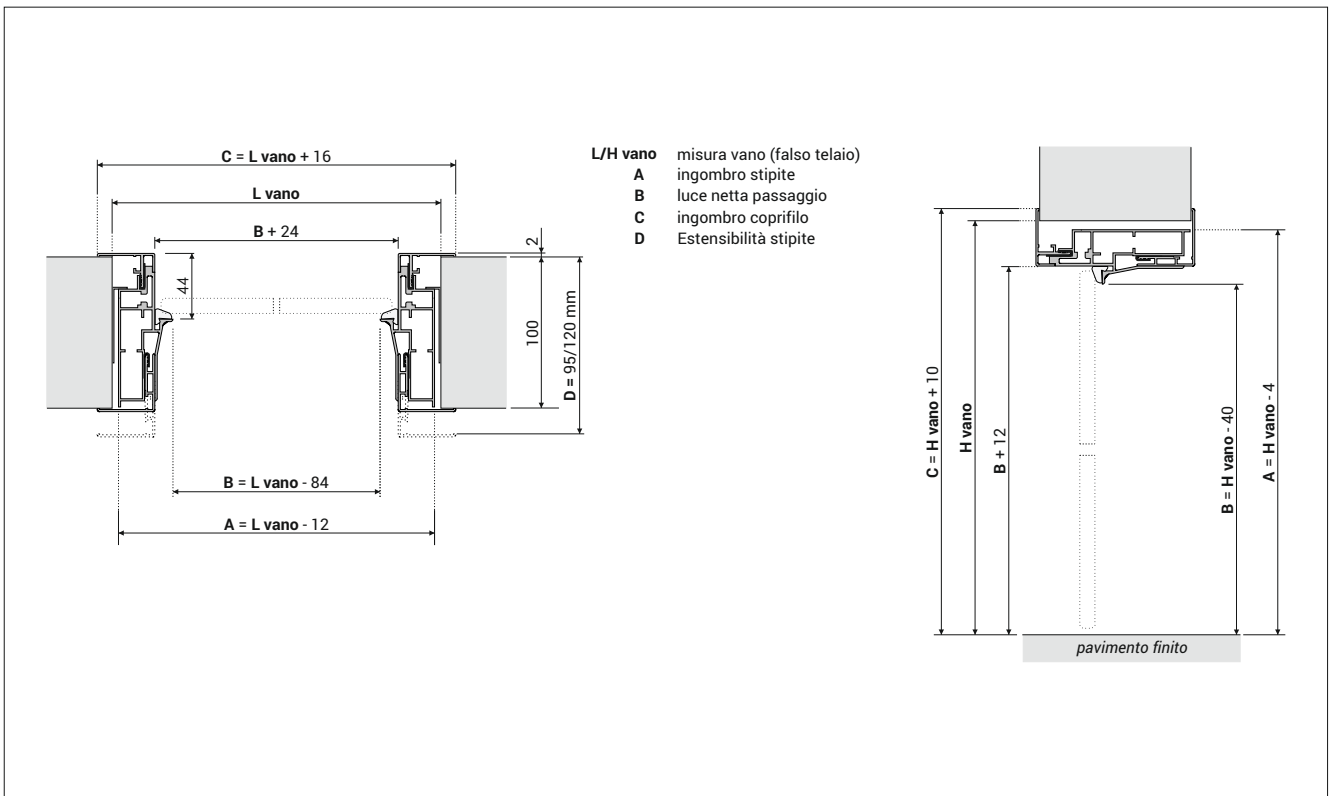
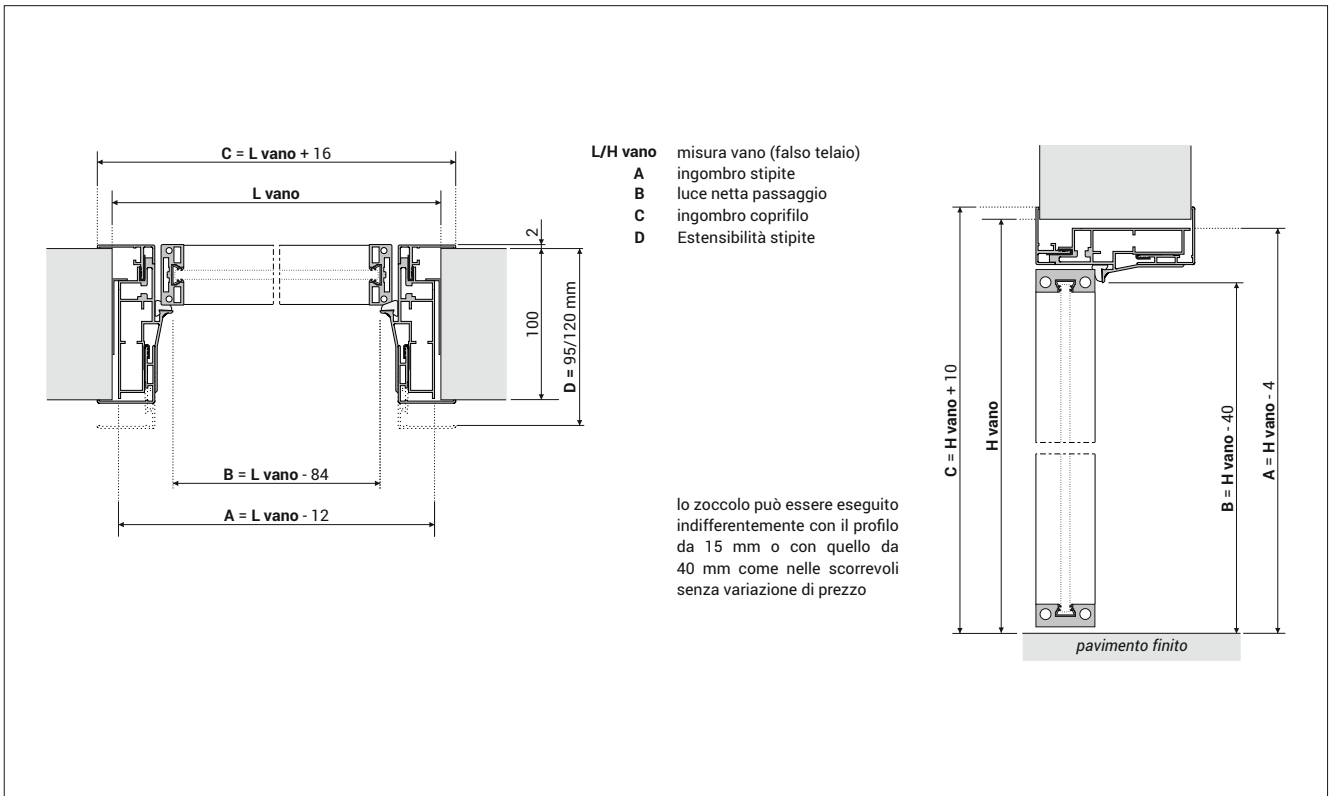

linea SOFT

- ① guarnizione vetro
- ② guarnizione in schiuma di poliuretano
- ③ gomma di bloccaggio incastro
- ④ guarnizione antirumore alluminio/parete
- ⑤ distanziatori regolabili

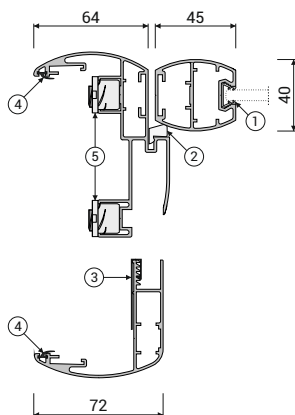

INCLUSI NEL PREZZO

- profilati per porte in alluminio/vetro tagliati a misura completi di lavorazioni, accessori per assemblaggio e montaggio e guarnizioni
- finiture alluminio: argento opaco
- **taglio cornici 45° - sp. muro da 80 fino a 120 mm**

ESCLUSI NEL PREZZO

- VETRO (predisposizione spessore vetro 6÷6,3 o 8÷8,3 vedi pag. 114)
- SUPPLEMENTI: finiture alluminio non standard, allargamenti per spessore muro sup. 120 mm, traversi decorativi (vedi pag. 109)
- MANIGLIE tradizionali, maniglione antipanico, incontro elettrico, accessori per porte in vetro (vedi pagg. 24-25)
- Condizioni di vendita e spese di trasporto (vedi pag. 123)

**BT-1 SOFT
KIT COMPLETO DI
STIPITE E ANTA**

- incluse cerniere
- esclusi adattatori per maniglie

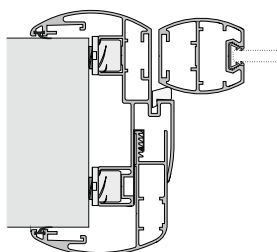

PREZZI IN €
MISURE LUCE NETTA mm
**no supplementi per
misure intermedie**

L ↓	H →		
	fino a 2100	da 2101 a 2400	da 2401 a 2700
fino a 800	€ 832	€ 909 (*)	€ 956 (*)
da 801 a 900	€ 843	€ 920 (*)	-
da 901 a 1000	€ 881 (*)	-	-

ADATTATORI PER MANIGLIE

da aggiungere al prezzo della porta



TRAPEZOIDALE
serratura magnetica e chiave per maniglie tradizionali



HCS
per maniglie HOPPE-HCS

- argento op., bianco, nero
- bianco op., testa di moro, bronzo
- niel, rame, dolomite, piombo

- € 133
- € 160
- € 186

- € 93
- € 112
- € 130

linea SOLOVETRO

**BT-1 SOLOVETRO-FAST Soft
KIT SOLO STIPITE**

- esclusi cerniere e accessori vetro (vedi pag. 24 e 25)

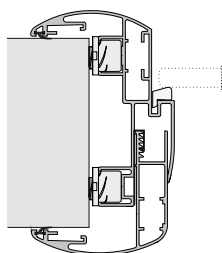

PREZZI IN €
MISURE LUCE NETTA mm
**no supplementi per
misure intermedie**

L ↓	H →	
	fino a 2100	da 2101 a 2700
fino a 1200	€ 447	€ 505

BT-1 SOLOVETRO-EASY senza stipiti (vedi cerniere, maniglie e vetro rispettivamente alle pagine 24, 25 e 64)

SUPPLEMENTO PER DOPPIA ANTA

tipologia **BT-2 SOFT** kit completo di stipite e doppia anta

rilevare il prezzo da tipologia BT-1 (L=luce netta/2) e maggiorare del 75%

tipologia **BT-2 SOLOVETRO-FAST Soft** kit solo stipite per doppia anta

rilevare il prezzo da tipologia BT-1 FAST e maggiorare del 20%

- (*) PER LE MISURE ASTERISCATE VIENE MONTATA LA 4° CERNIERA INCLUSA NEL PREZZO

- PER PORTA COMPLETA BT-1/2 APERTURA MAX 145° PERTANTO, IN SITUAZIONI DOVE LA PORTA E' LIBERA DI APRIRSI OLTRE I 145° SI CONSIGLIA METTERE FERMAPORTA

- IL KIT COMPLETO È COMPOSTO DA N° 2 COLLI DI CUI UNO PER LO STIPITE E UNO PER I PROFILI ANTA CON ADATTATORE PER MANIGLIA MONTATO

- MISURE COLLI: STIPITE 17x21 cm PER LUNGHEZZA 235 cm PER H PORTA FINO A 210 cm ; ANTA 16x14 cm PER LUNGHEZZA 235 cm PER H PORTA FINO A 210 cm

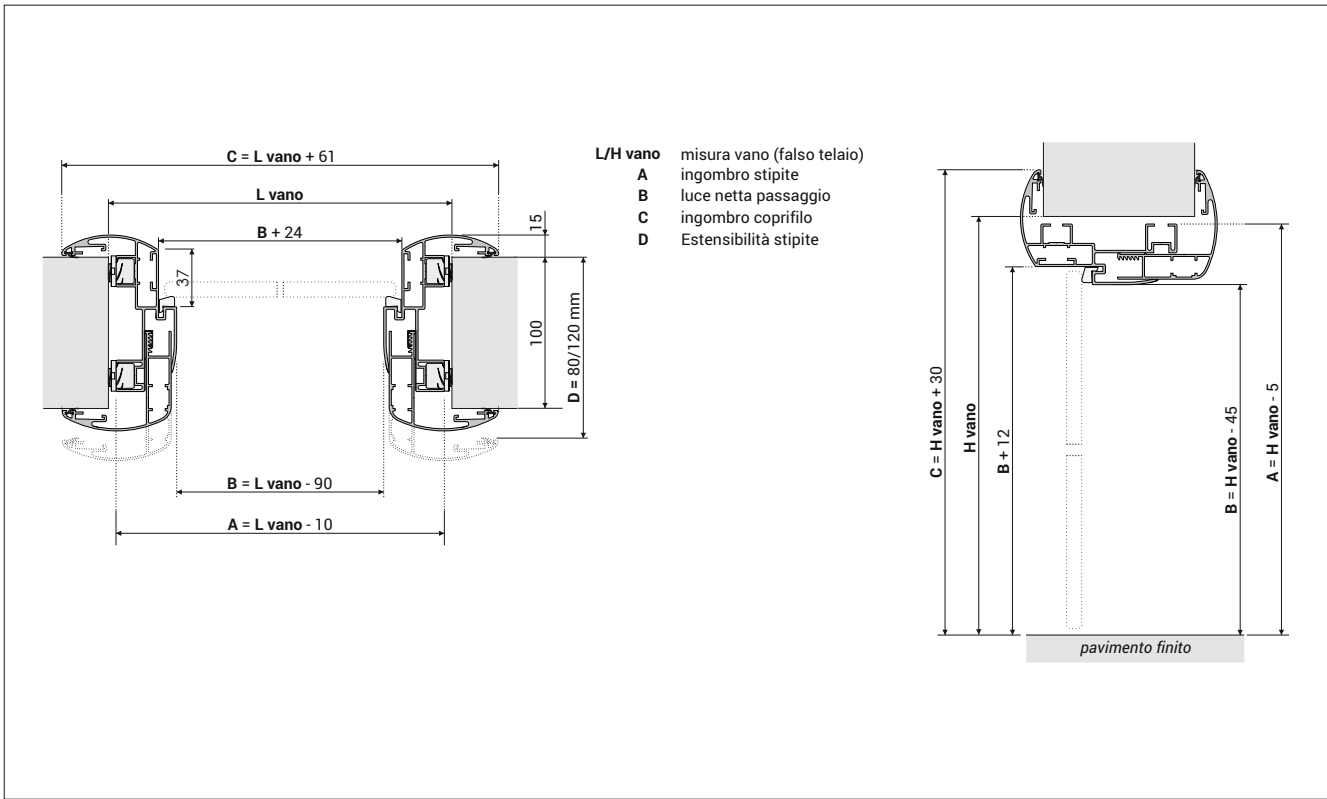
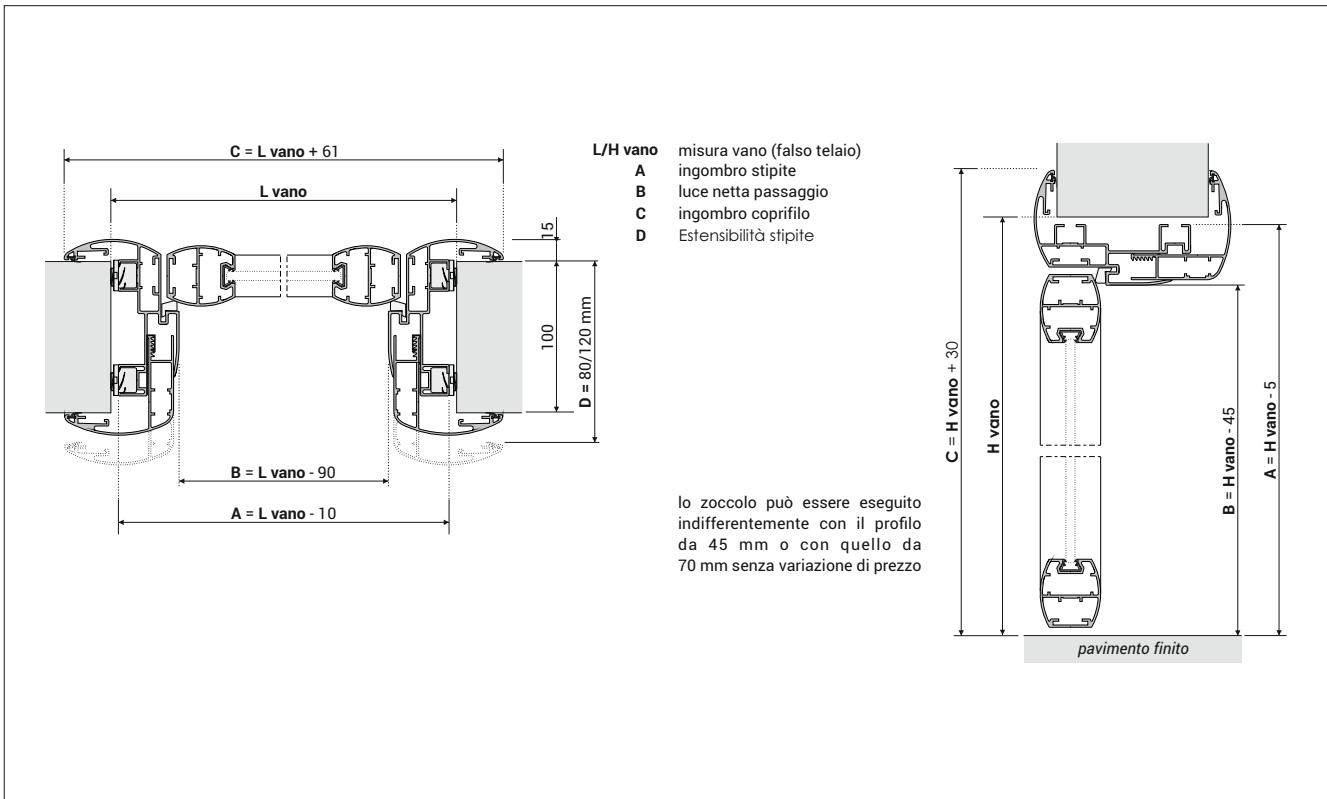

linea **EDGE**

- ① guarnizione vetro
- ② guarnizione in schiuma di poliuretano

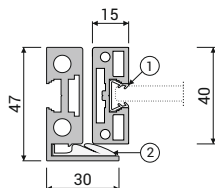

INCLUSI NEL PREZZO

- profilati per porte in alluminio/vetro tagliati a misura completi di lavorazioni, accessori per assemblaggio e montaggio e guarnizioni
- finiture alluminio: argento opaco

ESCLUSI NEL PREZZO

- VETRO (predisposizione spessore vetro 6÷6,3 o 8÷8,3 vedi pag. 114)
- SUPPLEMENTI: finiture alluminio non standard, traversi decorativi (vedi pag. 109)
- MANIGLIE tradizionali, maniglione antipanico, incontro elettrico, accessori per porte in vetro (vedi pagg. 24-25)
- Condizioni di vendita e spese di trasporto (vedi pag. 123)

BT-1 EDGE

KIT COMPLETO DI TELAIO E ANTA

- incluse cerniere
- esclusi adattatori per maniglie

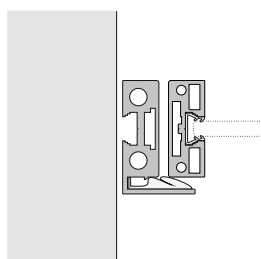

PREZZI IN €
MISURE VANO mm
no supplementi per
misure intermedie

	L ↓	H →		
		fino a 2100	da 2101 a 2400	da 2401 a 2700
con traverso	fino a 800	€ 520	€ 547	€ 577
	da 801 a 900	€ 526	€ 556	€ 583
	da 901 a 1000	€ 532	-	-
senza traverso	fino a 800	€ 492	€ 520	€ 549
	da 801 a 900	€ 496	€ 526	€ 554
	da 901 a 1000	€ 500	-	-

MANIGLIA MAGNETICA

da aggiungere al prezzo della porta



ALA

- argento op., bianco, nero € 128
- bianco op., testa di moro, bronzo € 154
- nichele, rame, dolomite, piombo € 180

ADATTATORI per maniglie tradizionali

da aggiungere al prezzo della porta

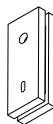

VERTICALE

serratura magnetica con chiave

- € 124
- € 149
- € 174



ORIZZONTALE

serratura magnetica NO chiave

- € 97
- € 117
- € 136



HCS

per maniglie HOPPE-HCS

- € 68
- € 82
- € 96

linea **SOLOVETRO**

BT-1 SOLOVETRO-FAST Edge

KIT SOLO STIPISTE

- esclusi cerniere e accessori vetro (vedi pag. 24 e 25)

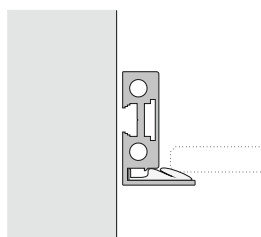

PREZZI IN €
MISURE VANO mm
no supplementi per
misure intermedie

	L ↓	H →	
		fino a 2100	da 2101 a 2700
con traverso fino a 1200		€ 243	€ 277
senza traverso fino a 1200		€ 215	€ 247

BT-1 SOLOVETRO-EASY senza stipiti (vedi cerniere, maniglie e vetro rispettivamente alle pagine 24, 25 e 64)

SUPPLEMENTO PER DOPPIA ANTA

		con traverso	senza traverso
tipologia BT-2 EDGE kit completo di telaio e doppia anta	rilevare il prezzo da tip. BT-1 (L=luce netta/2) e maggiorare del	+ 65%	+ 60%
tipologia BT-2 SOLOVETRO-FAST Edge kit solo telaio per doppia anta	rilevare il prezzo da tip. BT-1 FAST e maggiorare del	+ 10%	nessun supplm.

- IL KIT COMPLETO È COMPOSTO DA N° 2 COLLI DI CUI UNO PER IL TELAIO E UNO PER I PROFILI ANTA CON ADATTATORE PER MANIGLIA MONTATO
- MISURE COLLI: TELAIO 16x14 cm PER LUNGHEZZA 235 cm PER H PORTA FINO A 210 cm ; ANTA 16x14 cm PER LUNGHEZZA 235 cm PER H PORTA FINO A 210 cm

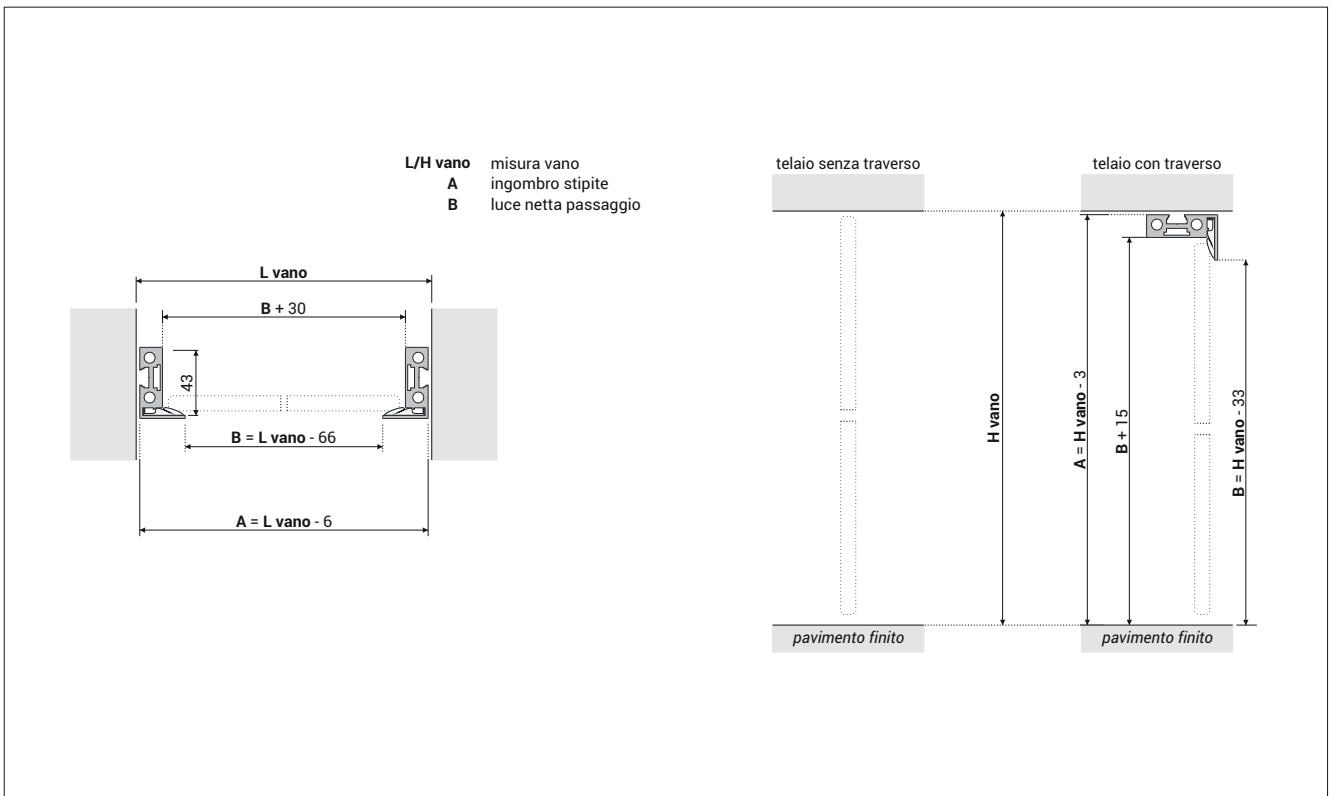
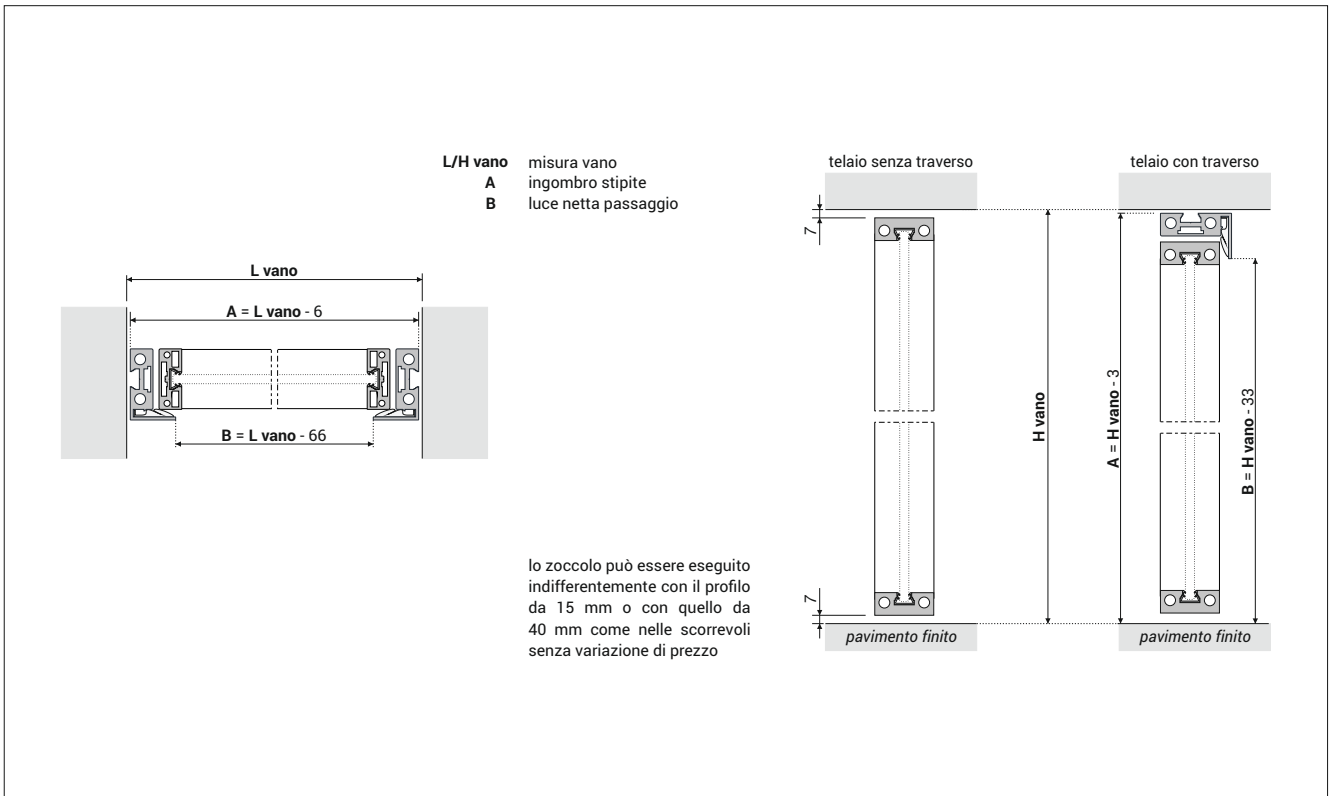

PREZZI VETRO ESCLUSO - PORTE A BATTENTE

linea HIDE

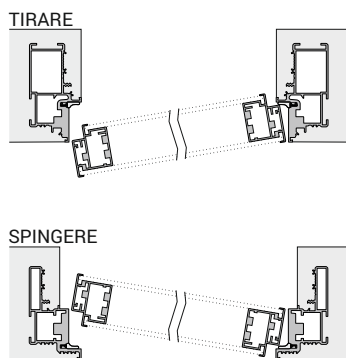

INCLUSI NEL PREZZO

- profilati per porte in alluminio/vetro tagliati a misura completi di lavorazioni e accessori per assemblaggio e installazione
- telaio/controtelaio da incasso fornito assemblato
- finiture alluminio porta: argento opaco

ESCLUSI NEL PREZZO

- VETRO spessore 4 mm + 4 mm (vedi pag. 19 a fianco)
- MANIGLIE (vedi pag. 19 a fianco)
- BATTISCOPI A RASO PARETE (vedi pag. 22-23)
- SUPPLEMENTI: finiture alluminio non standard (vedi pag. 109)
- Condizioni di vendita e spese di trasporto (vedi pag. 123)

BT-1 HIDE KIT COMPLETO DI TELAIO E PANNELLO

inclusi
ferramenta
sistema borchie a
filo vetro e patent
magnetica

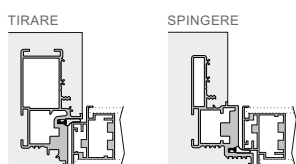

PREZZI IN €
misure in mm
luce netta di
passaggio

L ↓	H →					
	2000 2100	2200 2300	2400	2500	2600	2700
600						
700	€ 1.275	€ 1.402	€ 1.378	€ 1.539	€ 1.577	€ 1.611
800						
900	€ 1.349	€ 1.462	€ 1.435	€ 1.617	€ 1.659	€ 1.698

KIT PROFILI PER SOLO PANNELLO BT-1-PAN HIDE

inclusi
sistema borchie a
filo vetro e patent magnetica
esclusa ferramenta
(vedi sotto)

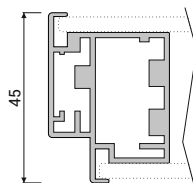

PREZZI IN €
misure in mm
luce netta di
passaggio

L ↓	H →						
	2000	2100	2300	2400	2500	2600	2700(*)
600							
700							
800							
900							
		€ 569				€ 590	

KIT FERRAMENTA



guarnizione
di battuta



incontro
magnetico



nr. 4 cerniere
con copertina



viti di
montaggio

€ 135

SUPPLEMENTI PER TIPOLOGIE A DOPPIA ANTA

BT-2 HIDE DOPPIA ANTA COMPLETA DI TELAIIO

rilevare il prezzo da tipologia BT-1 (L=luce netta/2) e maggiorare del 65%

BT-2-PAN HIDE SOLO DOPPIO PANNELLO

rilevare il prezzo da relativa tipologia BT-1-PAN e raddoppiare

- (*) PER H 2700 mm DISPONIBILI CON O SENZA TRAVERSO; CON TRAV. POSSIBILITÀ DI AVERE L'INGOMBRO IN ALTEZZA 2700 mm E LUCE PASSAGGIO 2654 mm

- REALIZZAZIONI CON INTERVALLI OGNI 50 mm - PER LA QUOTAZIONE FARE RIFERIMENTO ALLA MISURA SUPERIORE

- PER UNA MIGLIORE FINITURA SI CONSIGLIA L'UTILIZZO DEL BATTISCOPI A RASO MURO - vedi pagg. 22-23

- SERRATURE PER MANIGLIE CON NOTTOLINO A RICHIESTA ALLO STESSO PREZZO

- IL TELAIIO A SCOMPARSA (inclusa ferramenta) VIENE FORNITO ASSEMBLATO CON PANNELLI DISTANZIATORI DI 25 mm. Misure collo L=luce netta + 10 cm ; H=luce netta + 5 cm

- I PROFILI PER SOLO PANNELLO SONO FORNITI CON adattatore per borchie ribassate e patent magnet. montati in nr. 1 collo di misura per H porta fino a 210 cm: 16x14 cm per L. 235 cm

MANIGLIE

Q-ARTE
su borchie a filo vetro



Cromo satinato	€ 101
Nichel	€ 153
Bianco	€ 146
Nero	€ 146
kit sistema borchie ribassate con serratura chiave	€ 109
kit sistema borchie ribassate con nottolino WC incluso	€ 148

PANNELLO IN LEGNO

SOLO PANNELLO IN LEGNO
TAMBURATO GREZZO

rivestito con primer per favorire
l'adesione della pittura



PREZZI IN €
misure in mm
luce netta di
passaggio

L ↓	H →					
	2000 2100	2200 2300	2400	2500	2600	2700
600						
700	€ 406	€ 517	€ 492	€ 659	€ 696	€ 737
800						
900	€ 483	€ 578	€ 550	€ 740	€ 782	€ 825
1000	€ 510	€ 620	€ 590	€ 812	€ 903	€ 941

VETRI - per la sole porte HIDE

Il prezzo del vetro è espresso in € al mq e include le operazioni di vetratura e di imballo della porta. Spessore vetro 4 mm su ciascuna facciata.
La linea HIDE - per i soli vetri coprenti - consente di applicare finiture diverse di vetro tra la facciata a filo muro (lato «A») e quella opposta (lato «B»).

ATTENZIONE: IL PREZZO DEL VETRO AL MQ È PER UNA SOLA FACCIATA DELLA PORTA QUINDI SOMMARE IL PREZZO AL MQ DEL VETRO DI OGNI SINGOLA FACCIATA E MOLTIPLICARE PER LA QUADRATURA DELLA PORTA ESPRESSA IN LUCE NETTA.

COPRENTI - base vetro LUCIDA retrolaccata

LUCIDO TEMPRATO RETROLACCATO: NERO , PERLA, SETA	€ 183
LUCIDO TEMPRATO RETROLACCATO A CAMPIONE	€ 234
LUCIDO TEMPRATO EXTRACHIARO RETROLACCATO BIANCO, PERLA, SETA	€ 227
LUCIDO TEMPRATO EXTRACHIARO RETROLACCATO A CAMPIONE	€ 262
LUCIDO TEMPRATO RETROSPESCHIATO	€ 387
LUCIDO TEMPRATO DECORATO CON IMMAGINE	€ 604

COPRENTI - base vetro SATINATA retrolaccata

SATINATO TEMPRATO RETROLACCATO: NERO , PERLA, SETA	€ 237
SATINATO TEMPRATO RETROLACCATO A CAMPIONE	€ 273
SATINATO TEMPRATO EXTRACHIARO RETROLACCATO BIANCO, PERLA, SETA	€ 266
SATINATO TEMPRATO EXTRACHIARO RETROLACCATO A CAMPIONE	€ 301
SATINATO TEMPRATO RETROSPESCHIATO	€ 434

NON COPRENTI - vetrocamera con vetro satinato e banda perimetrale retrolaccata

RICHIEDERE FATTIBILITA'

APPLICAZIONI PORTE A BATTENTE linea *HIDE* con pannello in alluminio/vetro

Il telaio completamente a scomparsa si adatta sia alle pareti in muratura che alle pareti in cartongesso.
 Per pareti in muratura le 6 zanche vengono cementate negli appositi spazi ricavati nel muro.
 Per pareti in cartongesso il telaio si fissa con le viti all'orditura metallica attraverso i fori già esistenti.

PORTA A SPINGERE

TELAIO SU PARETI INTONACO

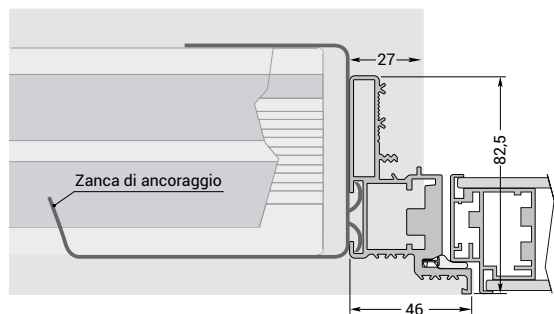

TELAIO SU PARETI CARTONGESSO
 con una lastra spessore parete finita 100 mm

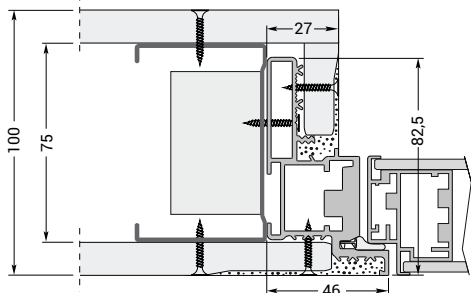

TELAIO SU PARETI CARTONGESSO
 con due lastre spessore parete finita 100 mm

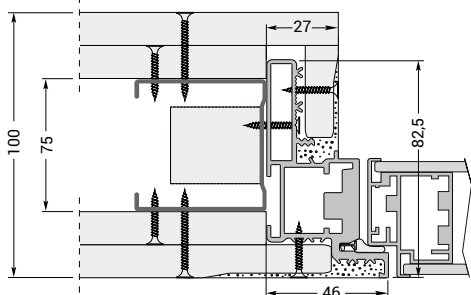

TELAIO SU PARETI CARTONGESSO
 con due lastre spessore parete finita 125/150 mm

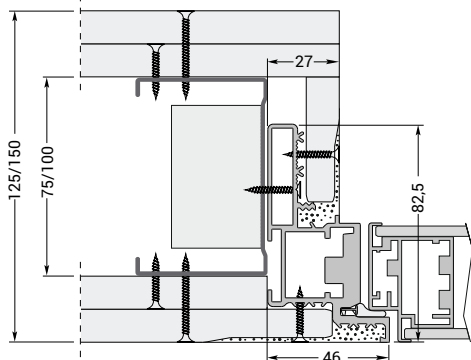

PORTA A TIRARE

TELAIO SU PARETI INTONACO

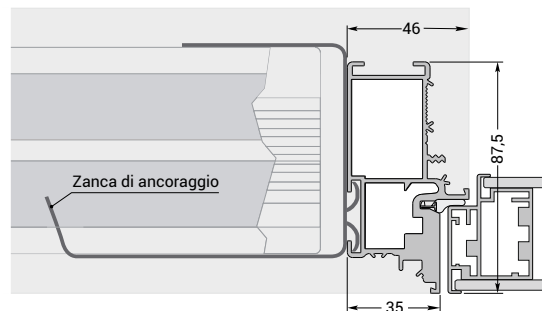

TELAIO SU PARETI CARTONGESSO
 con una lastra spessore parete finita 100 mm

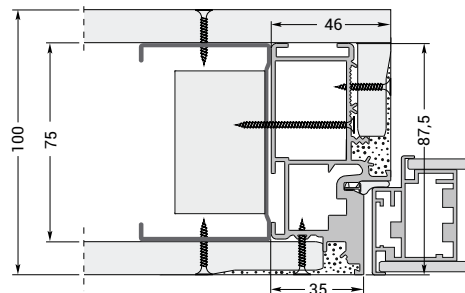

TELAIO SU PARETI CARTONGESSO
 con due lastre spessore parete finita 100 mm

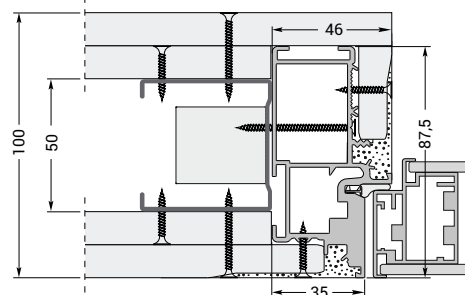

TELAIO SU PARETI CARTONGESSO
 con due lastre spessore parete finita 125/150 mm

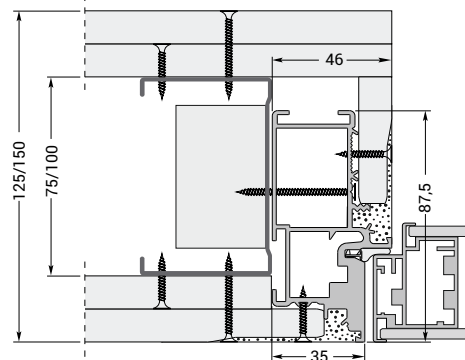

PORTA A SPINGERE

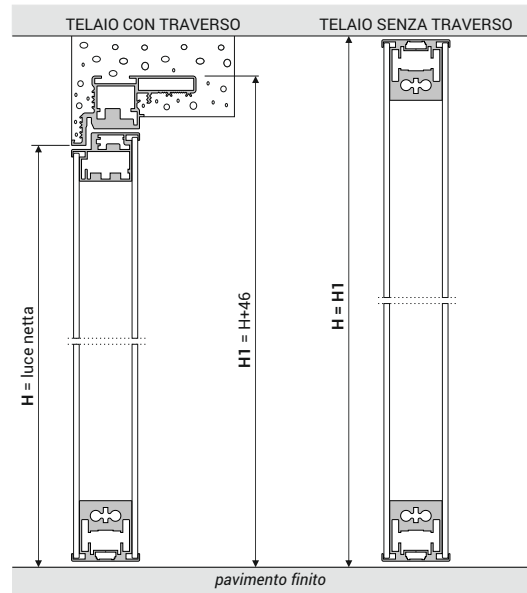
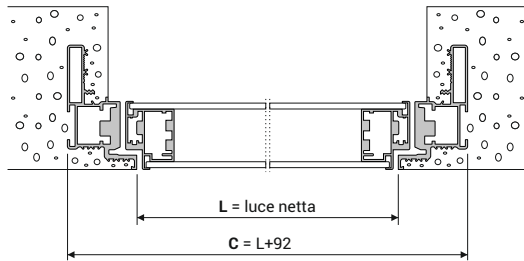

PORTA A TIRARE

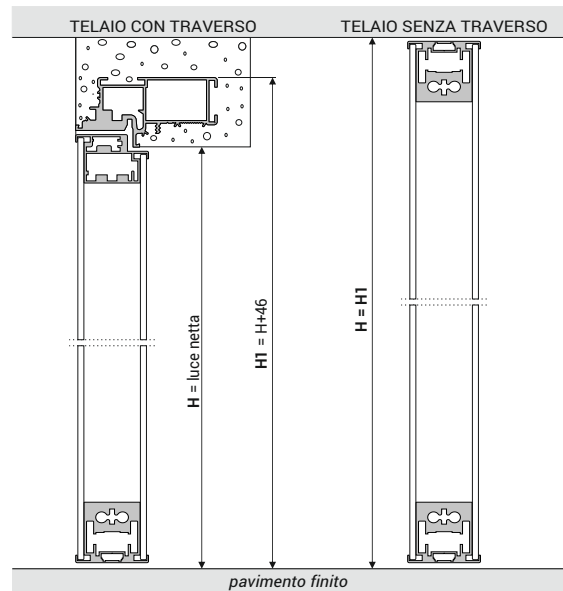
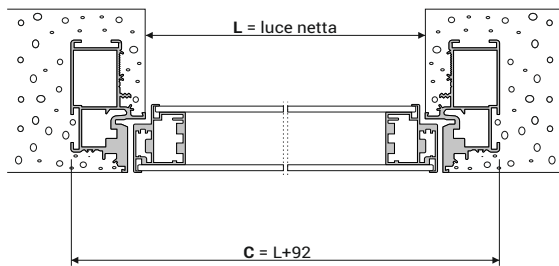

PROFILI LINEARI

PROFILI IN ALLUMINIO

per l'inserimento di battiscopa misura standard; per altezze superiori è sufficiente posare i profili al di sopra della quota zero

forniti in barre da 2000 mm.

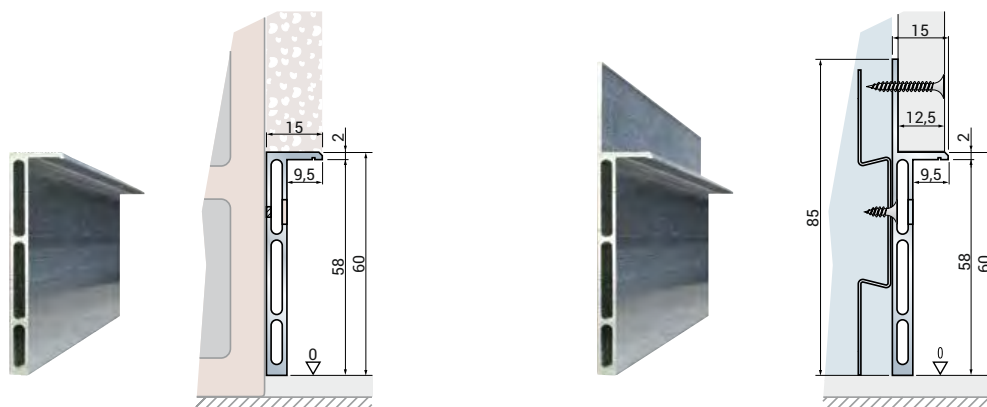

versione INTONACO € 50 a barra

versione CARTONGESSO € 50 a barra

PROFILI TERMINALI DI COLLEGAMENTO AL TELAIO/controtelaio delle porte a battente *HIDE*

KIT TERMINALI

ogni confezione contiene 4 profili terminali da 160 mm necessari in corrispondenza di ciascun telaio/controtelaio di porta a battente *linea Hide*

versione INTONACO € 70

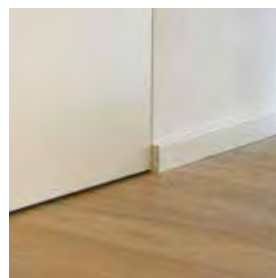
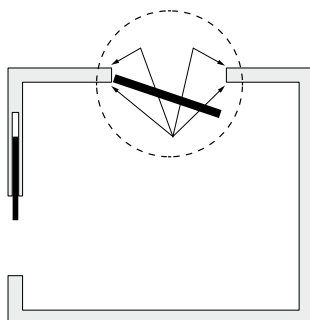

battiscopa tradizionale

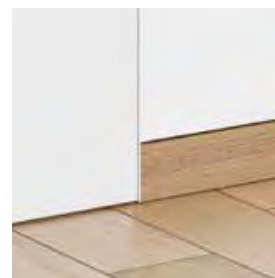

battiscopa a raso parete

PROFILI TERMINALI per scorrevole a scomparsa

KIT TERMINALI

ogni confezione contiene 4 profili terminali da 160 mm necessari in corrispondenza di ciascun telaio/controtelaio di porta scorrevole a scomparsa *linea Hide*

versione INTONACO € 70

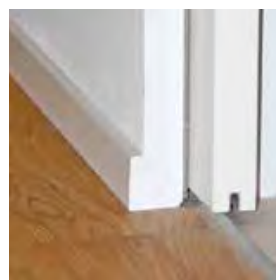
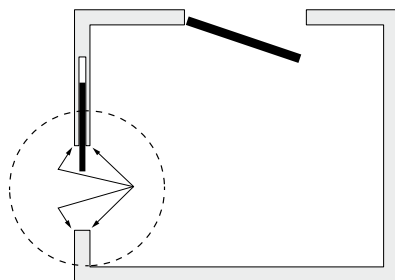

battiscopa tradizionale

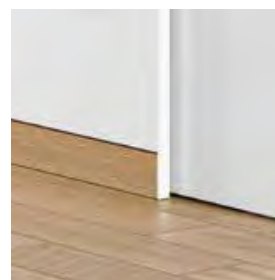

battiscopa a raso parete

GIUNTI PER L'UNIONE DEI PROFILI

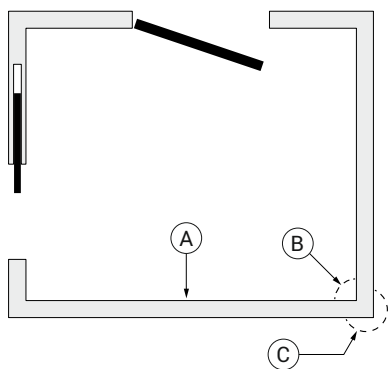

(A) GIUNTO LINEARE
 usare 2 giunti per ogni profilo da unire
 confezione da 50 giunti

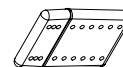

a confezione
 € 67

(B) GIUNTO PER ANGOLO INTERNO
 confezione da 10 giunti

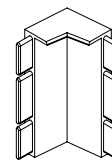

a confezione
 € 39

(C) GIUNTO PER ANGOLO ESTERNO
 confezione da 10 giunti

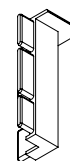

a confezione
 € 39

GIUNTO PER SCALINI
 confezione da 10 giunti

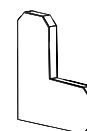

a confezione
 € 67

ADESIVO SIGILLANTE STRUTTURALE

per il fissaggio dei profili alla parete in muratura si raccomanda l'utilizzo di sigillante strutturale; utilizzare una confezione di adesivo ogni 25 metri lineari.

a confezione
 € 33

APPLICAZIONE DI ILLUMINAZIONE A LED

Il battiscopa su profilo raso parete può essere retroilluminato con i led per fungere da segnapasso

- Il battiscopa va fresato nella parte posteriore in alto di 25 mm e profondità di 4 mm (vedi figura a lato).
- Fissare il nastro led nella parte inferiore della fresata (vedi figura a lato).
- L'altezza del battiscopa va ridotta di circa 2 mm per consentire il passaggio della luce.

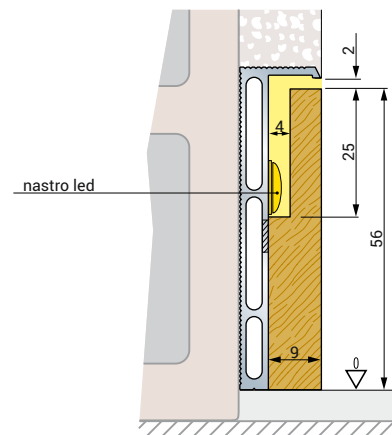

MANIGLIE E ACCESSORI

MANIGLIE HOPPE HCS PER PORTE A BATTENTE - per porte predisposte con adattatore HCS

 <p>CAPRI finitura cromo lucido/acciaio inox satinato senza serratura € 250</p>	 <p>con serratura cod. SK nottolino/bottone € 301</p>	 <p>con serratura cod. 15 chiave/nottolino € 302</p>	 <p>con serratura cod. 15/15 chiave/chiave € 308</p>
 <p>A197S - ARLES finitura argento opaco senza serratura € 116</p>	 <p>con serratura cod. SK nottolino/bottone € 146</p>	 <p>con serratura cod. 15 chiave/nottolino € 152</p>	 <p>con serratura cod. 15/15 chiave/chiave € 156</p>
 <p>A138S - PARIS finitura argento opaco senza serratura € 133</p>	 <p>con serratura cod. SK nottolino/bottone € 163</p>	 <p>con serratura cod. 15 chiave/nottolino € 169</p>	 <p>con serratura cod. 15/15 chiave/chiave € 173</p>

MANIGLIE TRADIZIONALI PER PORTE A BATTENTE - per porte predisposte con adattatori VERTICALE, ORIZZONTALE, TRAPEZOIDALE

 <p>Olivari TECNO cromo sat. € 154 nichel € 182</p>	 <p>Reguitti QUARK cromo sat. € 103 nichel € 108</p>	 <p>Reguitti Q ARTE cromo sat. € 101 nichel € 153 bianco € 146 nero € 146</p>
---	--	---



INCONTRO ELETTRICO PER PORTA A BATTENTE

 <p>(per maniglie HCS mettere sempre serratura 15/15 chive/chiave)</p>	<p>per porta ad 1 anta € 199 per porta a 2 ante € 230</p>
---	---

MANIGLIONE ANTIPANICO PER PORTA A BATTENTE

 <p>KIT PUSH BAR completo maniglia esterna con chiave, da sommare al prezzo della porta con adattatore maniglia tradizionale</p>	<p>per porta ad 1 anta chiusura centrale € 408 per porta ad 1 anta chiusura sopra e sotto € 567 per porta a 2 ante chiusura centrale (sopra e sotto solo semifissa) € 833 per porta a 2 ante chiusura sopra e sotto € 992</p>
--	---

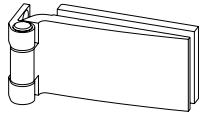
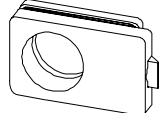
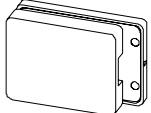
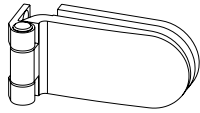
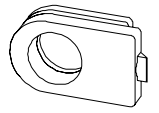
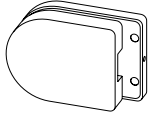
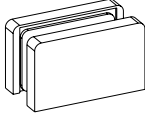
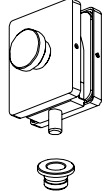

CERNIERE E ADATTATORI PER MANIGLIA HCS per porte a battente in vetro

 <p>8665 cerniere quadra per porta a battente in vetro</p> <p>argento op., nero € cad. 79,00 cromo € cad. 101,00 nichel € cad. 105,00</p>	 <p>6730 adattatore maniglia quadro per porta a battente in vetro</p> <p>€ cad. 155,00 € cad. 169,00 € cad. 181,00</p>	 <p>6734 controserratura quadra per porta a battente in vetro</p> <p>€ cad. 94,00 € cad. 106,00 € cad. 118,00</p>
 <p>8664 cerniere tonda per porta a battente in vetro</p> <p>argento op., nero € cad. 79,00 cromo € cad. 101,00 nichel € cad. 105,00</p>	 <p>6731 adattatore maniglia tondo per porta a battente in vetro</p> <p>€ cad. 157,00 € cad. 171,00 € cad. 183,00</p>	 <p>6735 controserratura tonda per porta a battente in vetro</p> <p>€ cad. 97,00 € cad. 110,00 € cad. 122,00</p>
 <p>A70 morsetto per vetri fissi</p> <p>argento op., nero € cad. 30,00 cromo € cad. 35,00 nichel € cad. -----</p>	 <p>A69 catenaccio anta semifissa</p> <p>€ cad. 82,00 € cad. 97,00 € cad. -----</p>	 <p>CR-028 cricchetto a molla</p> <p>chromo satinato € cad. 50,00</p>

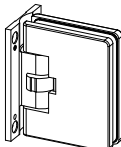
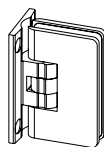
CERNIERE AUTOMATICHE per porte linea SOLOVETRO tipologia EASY (anta in vetro senza stipite incernierata direttamente a muro)

 <p>8630 cerniere autom. apertura 0° +90° -90°</p> <p>argento op., nero € cad. 196,00 cromo € cad. 210,00 nichel € cad. 220,00</p>	 <p>8500 cerniere a scatto regolsb. apertura 0° +90° -90°</p> <p>argento op., nero € cad. 129,00 cromo € cad. 129,00 nichel € cad. 138,00</p>
--	---

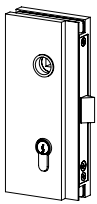
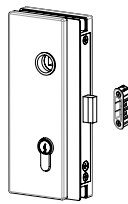
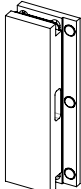
ADATTATORE PER MANIGLIE TRADIZIONALI per porte a battente in vetro

 <p>620E10 adattatore maniglia per porta a battente in vetro</p> <p>argento op., nero € cad. 251,00 cromo € cad. 286,00 nichel € cad. 330,00</p>	 <p>622E10 adattatore maniglia magnetico per porta a battente in vetro</p> <p>argento op., nero € cad. 279,00 cromo € cad. 318,00 nichel € cad. 388,00</p>
 <p>620E50 controserratura verticale per porta a battente in vetro</p> <p>argento op., nero € cad. 126,00 cromo € cad. 161,00 nichel € cad. 219,00</p>	 <p>622E50 controserratura verticale per porta a battente in vetro</p> <p>argento op., nero € cad. 140,00 cromo € cad. 173,00 nichel € cad. 247,00</p>

PORTE A LIBRO



Per ottimizzare i volumi dei propri ambienti domestici là dov'è necessario occupare il minimo spazio all'interno della stanza come bagni, disimpegno e ripostigli, Tema propone le soluzioni di porta a libro sia in vetro e alluminio prodotte su misura e disponibili in tutte le linee *Plan*, *Slim*, *Edge* e *Soft*, sia nella soluzione in Solovetro-Fast con anta in vetro senza bordo di alluminio da integrare con gli stipiti in alluminio di tutta le collezioni *Plan*, *Slim* e *Soft*.

Nella pagina accanto porta a libro *LIB-2 PLAN* con struttura in alluminio finitura *Argento Opaco*, vetro *Opalino Extrachiaro*, maniglia *Cetra* sulle ante centrali e Maniglia *Dado* con serratura sull'anta in battuta, entrambe nella stessa finitura *Argento Opaco* della porta.





MANIGLIE PER PORTE A LIBRO



Le maniglie per le porte a libro, sono realizzate in alluminio nella stessa lega metallica della struttura della porta al fine di ottenere uguali finiture e conferire un importante valore aggiunto al prodotto finale.

per collezione SOFT



ARPA con serratura



ARMONICA



per collezioni PLAN, SLIM, EDGE



CETRA



DADO con serratura



LINGOTTO con serratura

PORTE A LIBRO



SOLOVETRO

Nella pagina accanto porta a libro *LIB-2 SOLOVETRO-FAST Plan* con stipite in alluminio *Argento opaco* e anta in vetro filo lucido *Satinato Bianco Extrachiaro* con maniglia *MAN-LIB* in finitura *Argento Opaco*.





linea PLAN

- ① guarnizione vetro
- ② guarnizione in schiuma di poliuretano
- ③ gomma di bloccaggio incastro
- ④ guarnizione antirumore alluminio/parete
- ⑥ gomma di compensazione opalina

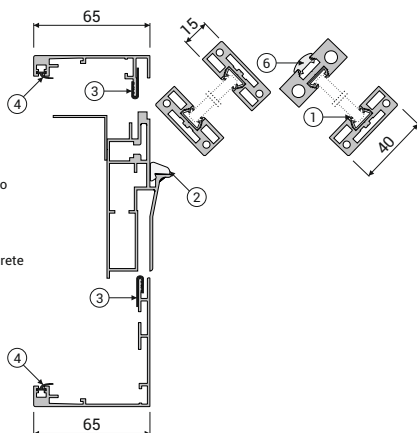

INCLUSI NEL PREZZO

- profilati per porte in alluminio/vetro tagliati a misura completi di lavorazioni, accessori per assemblaggio e montaggio e guarnizioni
- finiture alluminio: argento opaco
- taglio cornici 45° o 90° a scelta - sp. muro da 80 fino a 130 mm

ESCLUSI NEL PREZZO

- VETRO (predisposizione spessore vetro 6÷6,3 o 8÷8,3 vedi pag. 114)
- SUPPLEMENTI: finiture alluminio non standard, allargamenti per spessore muro sup. 130 mm, traversi decorativi (vedi pag. 109)
- Condizioni di vendita e spese di trasporto (vedi pag. 123)

LIB-2 PLAN

KIT COMPLETO DI STIPITE E ANTINE

- incluse cerniere e maniglietta CETRA
- escluse maniglie con serrature

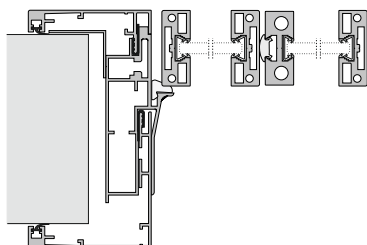

PREZZI IN € - MISURE LUCE NETTA mm
no supplementi per misure intermedie

L ↓	H →		
	fino a 2100	da 2101 a 2200	da 2201 a 2400
fino a 700	€ 1.100	€ 1.122	€ 1.171
da 701 a 800	€ 1.113	€ 1.132	-
da 801 a 900	€ 1.124	-	-

MANIGLIE

da aggiungere al prezzo della porta

argento opaco, bianco, nero
bianco opaco, testa di moro, bronzo
nichel, rame, dolomite, piombo

DADO con serratura

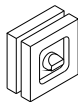

€ 143
€ 156
€ 169

LINGOTTO con serratura

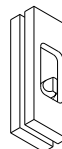

€ 163
€ 180
€ 197

CETRA



€ 53
€ 64
€ 75

linea SOLOVETRO

LIB-2 SOLOVETRO-FAST Plan
KIT SOLO STIPITE

- incluso piolino sup. scorrimento anta
- esclusi: cerniere e maniglie vedi su questa pag. (altre maniglie e serrature vedi pag. 64)

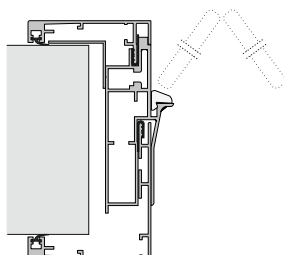

PREZZI IN €
MISURE LUCE NETTA mm
no supplementi per misure intermedie

L ↓	H →	
	fino a 2100	da 2101 a 2700
fino a 1200	€ 556	€ 618



8665 cerniera laterale

arg. op., nero
cromo
nichel

€ cad. 79,00
€ cad. 101,00
€ cad. 105,00



8655 cerniera centrale

€ cad. 95,00
€ cad. 113,00
€ cad. 117,00



MAN-LIB coppia maniglietta

arg. op. € a coppia 77,00
cromo € a coppia 77,00
nichel € a coppia 83,00

SUPPLEMENTO PER DOPPIA ANTA (4 antine)

tipologia LIB-4 PLAN kit completo di stipite e doppia anta

rilevare il prezzo da tip. LIBRO-2 (L=luce netta/2) e maggiorare del 75%

tipologia LIB-4 SOLOVETRO-FAST Plan kit solo stipite per doppia anta

se L maggiore di 1200, rilevare il prezzo da tip. LIBRO-2 FAST e maggiorare del 20%

- IL KIT COMPLETO È COMPOSTO DA N° 2 COLLI DI CUI UNO PER LO STIPITE E UNO PER I PROFILI ANTINE CON MANIGLIE MONTATE

- MISURE COLLI: STIPITE 17x21 cm PER LUNGHEZZA 235 cm PER H PORTA FINO A 210 cm ; ANTINE 16x14 cm PER LUNGHEZZA 235 cm PER H PORTA FINO A 210 cm

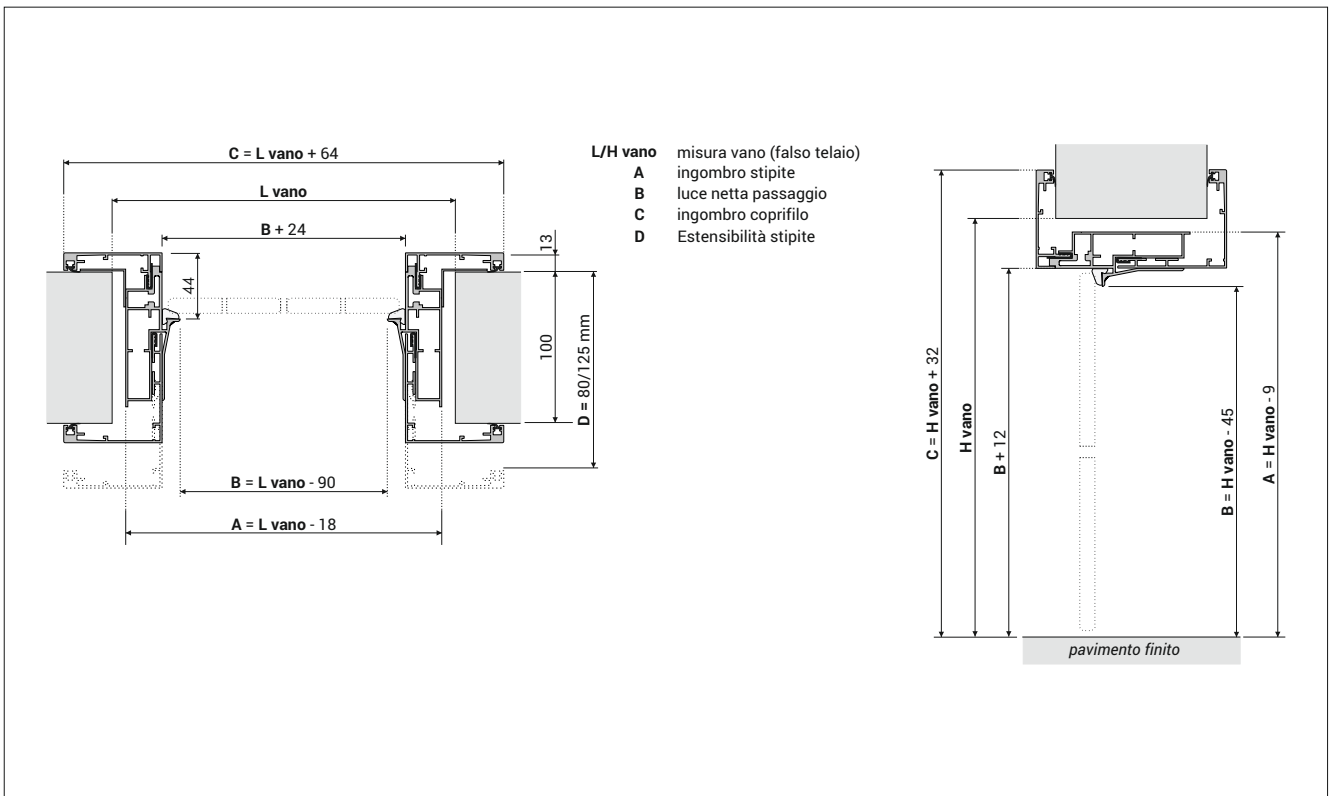
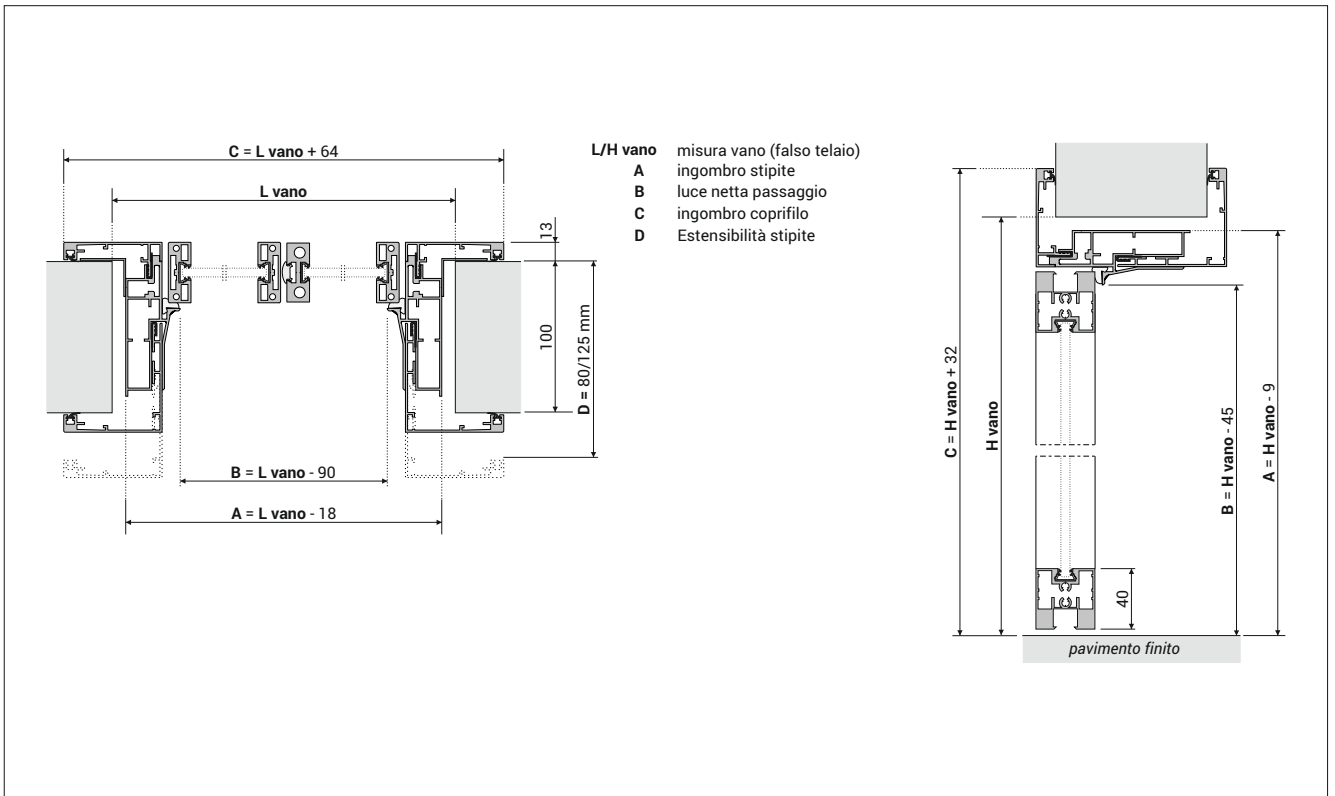

linea **SLIM**

- ① guarnizione vetro
- ② guarnizione in schiuma di poliuretano
- ③ gomma di bloccaggio incastro
- ⑥ gomma di compensazione opalina

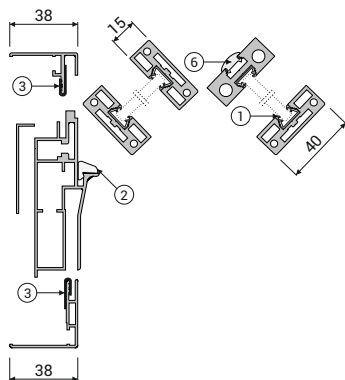

INCLUSI NEL PREZZO

- profilati per porte in alluminio/vetro tagliati a misura completi di lavorazioni, accessori per assemblaggio e montaggio e guarnizioni
- finiture alluminio: 01 argento opaco
- **taglio cornici 90° - sp. muro da 95 fino a 120 mm**

ESCLUSI NEL PREZZO

- VETRO (predisposizione spessore vetro 6+6,3 o 8+8,3 vedi pag. 114)
- SUPPLEMENTI: finiture alluminio non standard, allargamenti per spessore muro sup. 120 mm, traversi decorativi (vedi pag. 109)
- Condizioni di vendita e spese di trasporto (vedi pag. 123)

LIB-2 SLIM

KIT COMPLETO DI STIPITE E ANTINE

- **incluse** cerniere e maniglietta CETRA
- **escluse** maniglie con serrature e angolari di montaggio

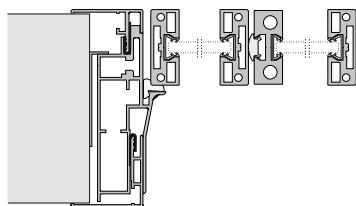

PREZZI IN € - MISURE LUCE NETTA mm

no supplementi per misure intermedie

L ↓	H →		
	fino a 2100	da 2101 a 2200	da 2201 a 2400
fino a 700	€ 1.077	€ 1.098	€ 1.147
da 701 a 800	€ 1.086	€ 1.107	-
da 801 a 900	€ 1.096	-	-

MANIGLIE

da aggiungere al prezzo della porta

argento opaco, bianco, nero
bianco opaco, testa di moro, bronzo
nichel, rame, dolomite, piombo

DADO
con serratura

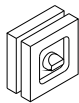

€ 143
€ 156
€ 169

LINGOTTO
con serratura

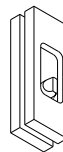

€ 163
€ 180
€ 197

CETRA

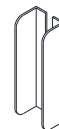

€ 53
€ 64
€ 75

linea **SOLOVETRO**

LIB-2 SOLOVETRO-FAST Slim
KIT SOLO STIPITE

- **incluso** piolino sup. scorrimento anta
- **esclusi:** cerniere e maniglie vedi su questa pag. (altre maniglie e serrature vedi pag. 64)

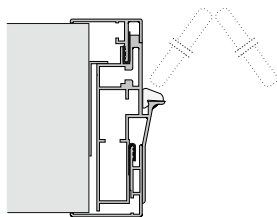

PREZZI IN €
MISURE LUCE NETTA mm
no supplementi per misure intermedie

L ↓	H →	
	fino a 2100	da 2101 a 2700
fino a 1200	€ 598	€ 649



8665
cerniera laterale

arg. op., nero € cad. 79,00
cromo € cad. 101,00
nichel € cad. 105,00



8655
cerniera centrale

€ cad. 95,00
€ cad. 113,00
€ cad. 117,00



MAN-LIB
coppia maniglietta

arg. op. € a coppia 77,00
cromo € a coppia 77,00
nichel € a coppia 83,00

CONTROTELAIO in lamiera zincata misure standard luce netta passaggio 70-80-90 x 210 x 10,5 cm

€ 147

SUPPLEMENTO PER DOPPIA ANTA (4 antine)

tipologia **LIB-4 SLIM** kit completo di stipite e doppia anta

rilevare il prezzo da tip. LIBRO-2 (L=luce netta/2) e maggiorare del 75%

tipologia **LIB-4 SOLOVETRO-FAST Slim** kit solo stipite per doppia anta

se L maggiore di 1200, rilevare il prezzo da tip. LIBRO-2 FAST e maggiorare del 20%

- IL KIT COMPLETO È COMPOSTO DA N° 2 COLLI DI CUI UNO PER LO STIPITE E UNO PER I PROFILI ANTINE CON MANIGLIE MONTATE

- MISURE COLLI: STIPITE 17x21 cm PER LUNGHEZZA 235 cm PER H PORTA FINO A 210 cm ; ANTINE 16x14 cm PER LUNGHEZZA 235 cm PER H PORTA FINO A 210 cm

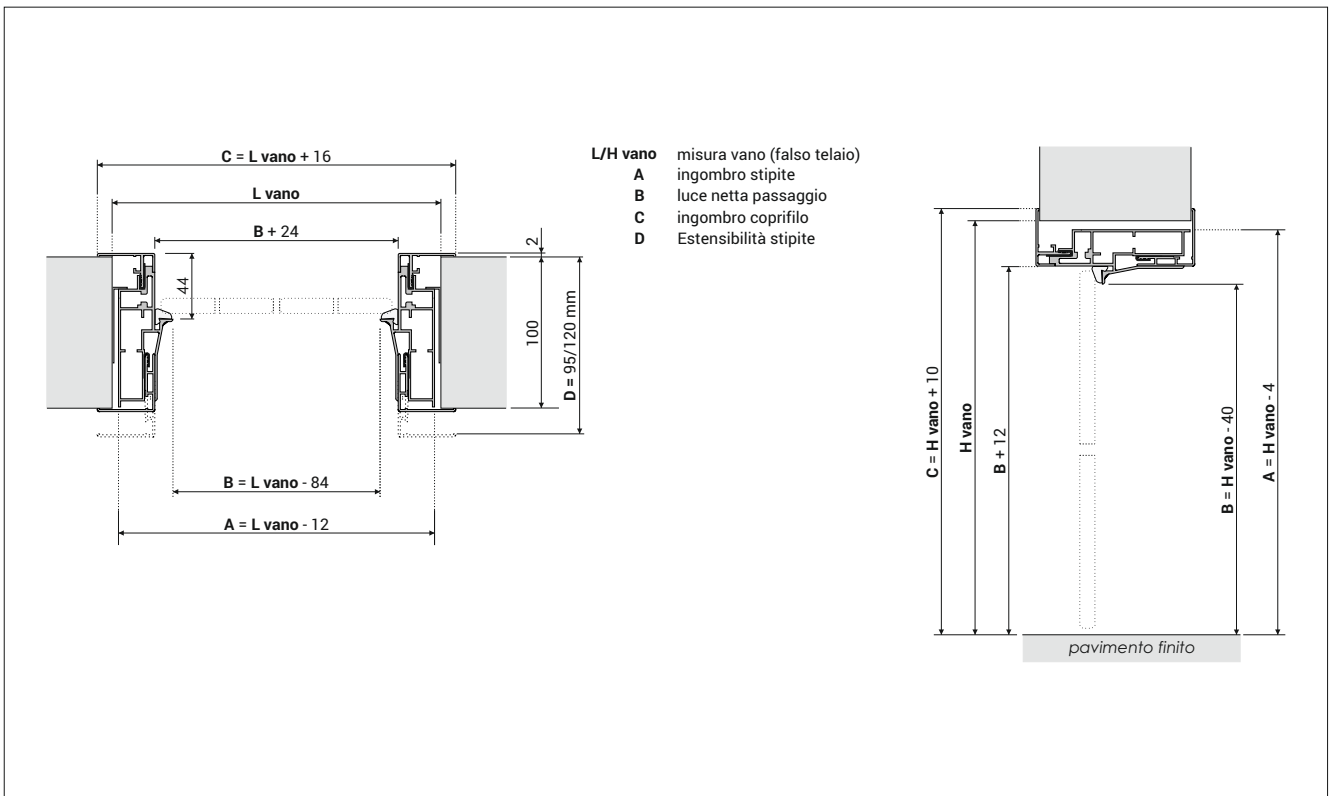
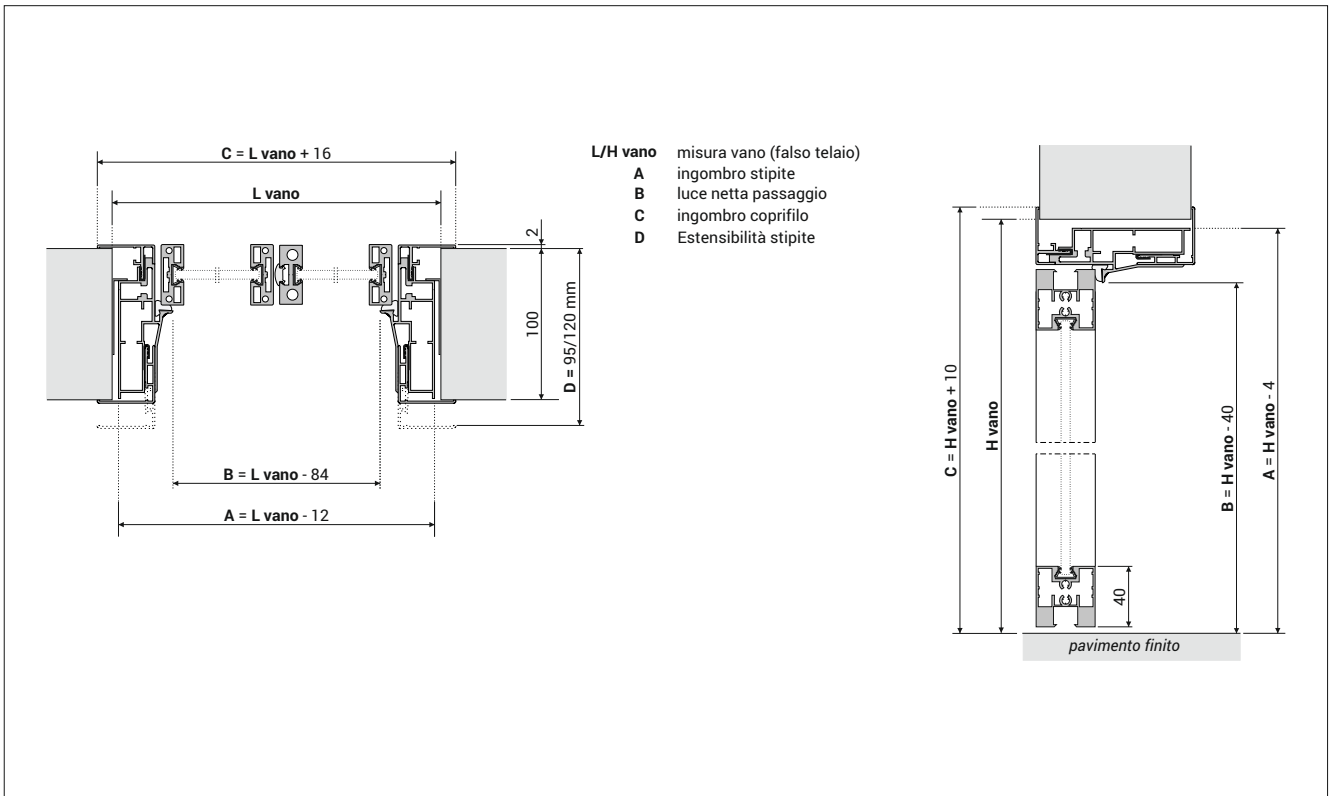

linea **SOFT**

- ① guarnizione vetro
- ② guarnizione in schiuma di poliuretano
- ③ gomma di bloccaggio incastro
- ④ guarnizione antirumore alluminio/parete
- ⑤ distanziatori regolabili
- ⑥ gomma di compensazione opalina

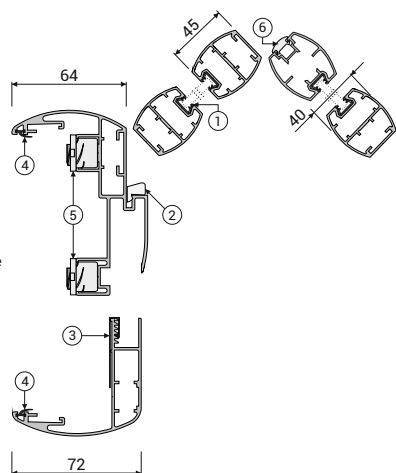

INCLUSI NEL PREZZO

- profilati per porte in alluminio/vetro tagliati a misura completi di lavorazioni, accessori per assemblaggio e montaggio e guarnizioni
- finiture alluminio: 01 argento opaco
- **taglio cornici 45° - sp. muro da 80 fino a 120 mm**

ESCLUSI NEL PREZZO

- VETRO (predisposizione spessore vetro 6÷6,3 o 8÷8,3 vedi pag. 114)
- SUPPLEMENTI: finiture alluminio non standard, allargamenti per spessore muro sup. 120 mm, traversi decorativi (vedi pag. 109)
- Condizioni di vendita e spese di trasporto (vedi pag. 123)

LIB-2 SOFT

KIT COMPLETO DI STIPITE E ANTINE

- **includere** cerniere e maniglietta ARMONICA
- **escludere** maniglia con serrature

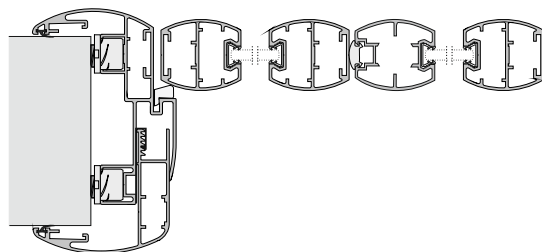

PREZZI IN € - MISURE LUCE NETTA mm
no supplementi per misure intermedie

L ↓	H →		
	fino a 2100	da 2101 a 2200	da 2201 a 2400
fino a 700	€ 1.179	€ 1.200	€ 1.281 (*)
da 701 a 800	€ 1.190	€ 1.245 (*)	-
da 801 a 900	€ 1.232 (*)	-	-

MANIGLIE

da aggiungere al prezzo della porta

argento opaco, bianco, nero
bianco opaco, testa di moro, bronzo
nichel, rame, dolomite, piombo

ARPA
con serratura
€ 178
€ 193
€ 208

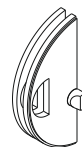

ARMONICA
€ 70
€ 84
€ 98

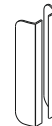

linea **SOLOVETRO**

LIB-2 SOLOVETRO-FAST Soft
KIT SOLO STIPITE

- **incluso** piolino sup. scorrimento anta
- **esclusi:** cerniere e maniglie vedi su questa pag. (altre maniglie e serrature vedi pag. 64)

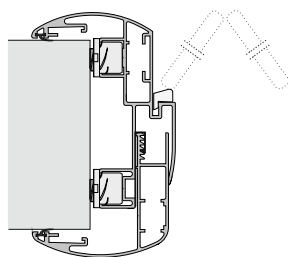

PREZZI IN €
MISURE LUCE NETTA mm
no supplementi per misure intermedie

L ↓	H →	
	fino a 2100	da 2101 a 2700
fino a 1200	€ 513	€ 569

arg. op., nero
cromo
nichel



8664
cerniera laterale
€ cad. 79,00
€ cad. 101,00
€ cad. 105,00



8662
cerniera centrale
€ cad. 108,00
€ cad. 130,00
€ cad. 137,00



MAN-LIB
coppia maniglietta
arg. op. € a coppia 77,00
cromo € a coppia 77,00
nichel € a coppia 83,00

SUPPLEMENTO PER DOPPIA ANTA (4 antine)

tipologia **LIB-4 SOFT** kit completo di stipite e doppia anta

rilevare il prezzo da tip. LIBRO-2 (L=luce netta/2) e maggiorare del 75%

tipologia **LIB-4 SOLOVETRO-FAST Soft** kit solo stipite per doppia anta

se L maggiore di 1200, rilevare il prezzo da tip. LIBRO-2 FAST e maggiorare del 20%

- (*) PER LE MISURE ASTERISCATE VIENE MONTATA LA 4° CERNIERA INCLUSA NEL PREZZO

- IL KIT COMPLETO È COMPOSTO DA N° 2 COLLI DI CUI UNO PER LO STIPITE E UNO PER I PROFILI ANTINE CON MANIGLIE MONTATE

- MISURE COLLI: STIPITE 17x21 cm PER LUNGHEZZA 235 cm PER H PORTA FINO A 210 cm ; ANTINE 16x14 cm PER LUNGHEZZA 235 cm PER H PORTA FINO A 210 cm

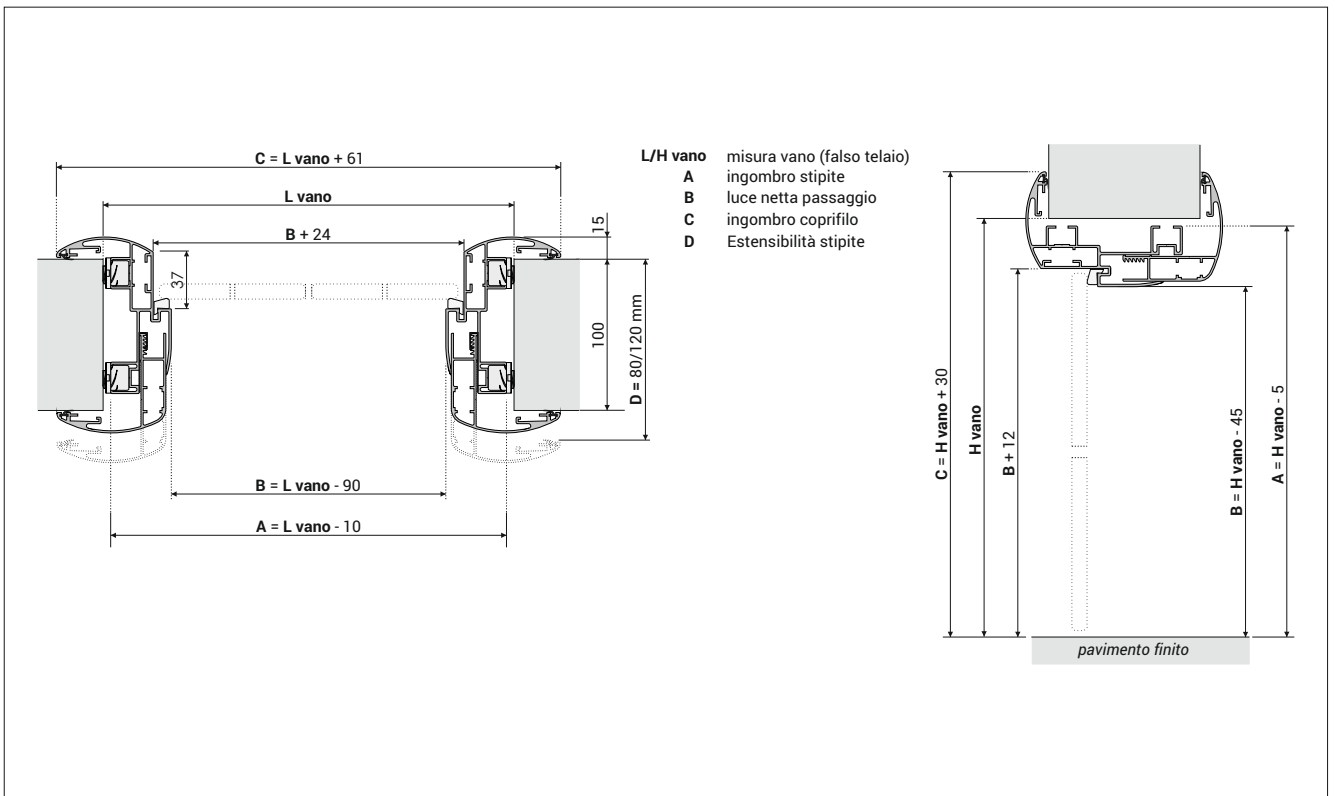
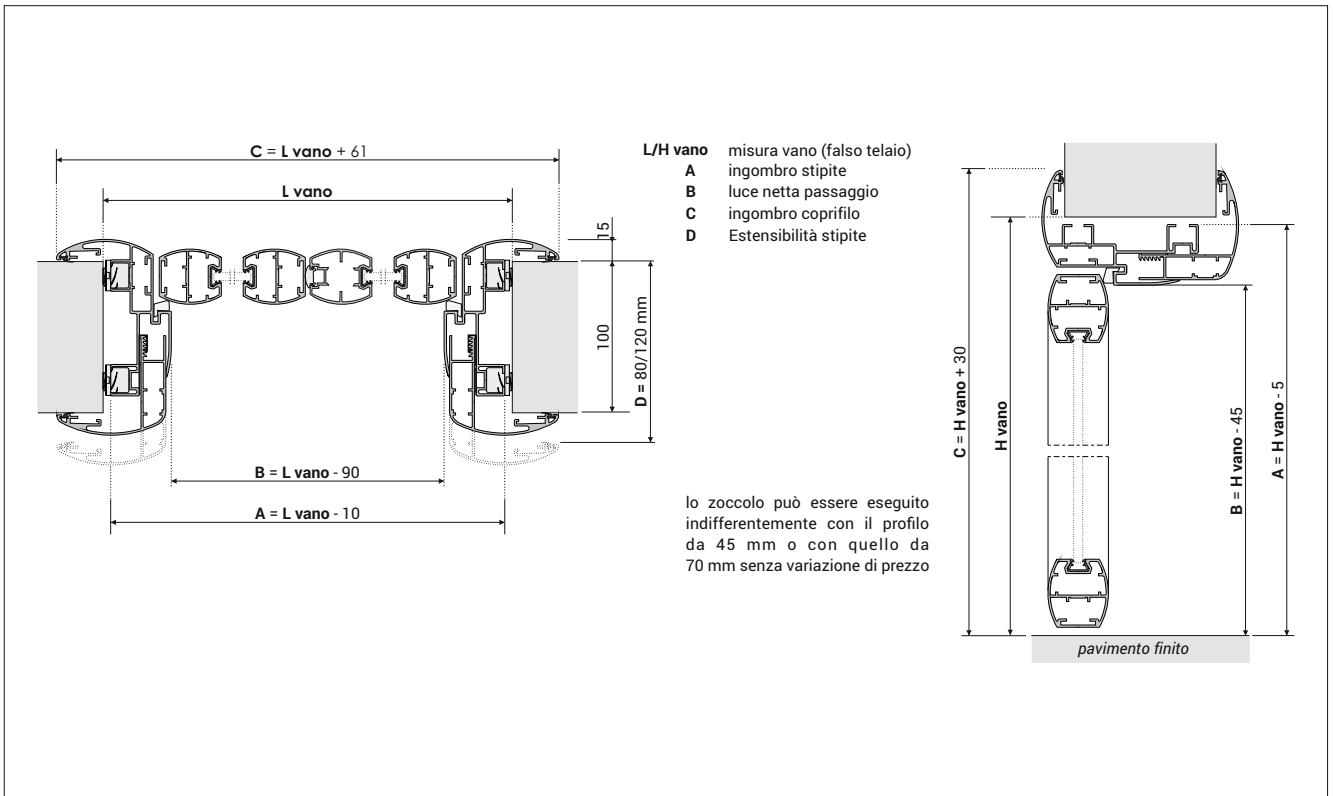

linea **EDGE**

- ① guarnizione vetro
- ② guarnizione in schiuma di poliuretano
- ⑥ gomma di compensazione opalina

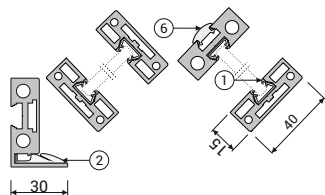

INCLUSI NEL PREZZO

- profilati per porte in alluminio/vetro tagliati a misura completi di lavorazioni, accessori per assemblaggio e montaggio e guarnizioni
- finiture alluminio: 01 argento opaco
- **taglio 90°**

ESCLUSI NEL PREZZO

- VETRO (predisposizione spessore vetro 6+6,3 o 8+8,3 vedi pag. 114)
- SUPPLEMENTI: finiture alluminio non standard, traversi decorativi (vedi pag. 109)
- Condizioni di vendita e spese di trasporto (vedi pag. 123)

LIB-2 EDGE

KIT COMPLETO DI STIPITE E ANTINE

- **includere** cerniere e maniglietta CETRA
- **escludere** maniglie con serrature

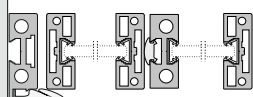
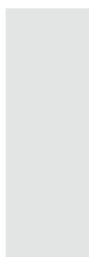

PREZZI IN €
MISURE VANO mm
no supplementi per misure intermedie

PREZZI IN € - MISURE LUCE NETTA mm
no supplementi per misure intermedie

L ↓	H →		
	fino a 2100	da 2101 a 2200	da 2201 a 2400
fino a 700	€ 832	€ 845	€ 883
da 701 a 800	€ 839	€ 854	-
da 801 a 900	€ 847	-	-

MANIGLIE

da aggiungere al prezzo della porta

- argento opaco, bianco, nero
- bianco opaco, testa di moro, bronzo
- nicel, rame, dolomite, piombo

DADO
con serratura

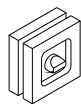

€ 143
€ 156
€ 169

LINGOTTO
con serratura

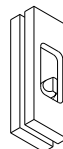

€ 163
€ 180
€ 197

CETRA



€ 53
€ 64
€ 75

linea **SOLOVETRO**

LIB-2 SOLOVETRO-FAST Edge
KIT SOLO STIPITE

- **incluso** piolino sup. scorrimento anta
- **esclusi:** cerniere e maniglie vedi su questa pag. (altre maniglie e serrature vedi pag. 64)

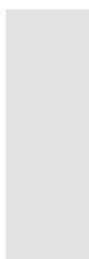

PREZZI IN €
MISURE VANO mm
no supplementi per misure intermedie

L ↓	H →	
	fino a 2100	da 2101 a 2700
fino a 1200	€ 313	€ 352



8665
cerniera laterale

arg. op., nero € cad. 79,00
cromo € cad. 101,00
nicel € cad. 105,00



8655
cerniera centrale

€ cad. 95,00
€ cad. 113,00
€ cad. 117,00



MAN-LIB
coppia maniglietta

arg. op. € a coppia 77,00
cromo € a coppia 77,00
nicel € a coppia 83,00

SUPPLEMENTO PER DOPPIA ANTA (4 antine)

tipologia **LIB-4 EDGE** kit completo di stipite e doppia anta

rilevare il prezzo da tip. LIBRO-2 (L=luce netta/2) e maggiorare del 75%

tipologia **LIB-4 SOLOVETRO-FAST Edge** kit solo stipite per doppia anta

se L maggiore di 1200, rilevare il prezzo da tip. LIBRO-2 FAST e maggiorare del 20%

- IL KIT COMPLETO È COMPOSTO DA N° 2 COLLI DI CUI UNO PER LO STIPITE E UNO PER I PROFILI ANTINE CON MANIGLIE MONTATE

- MISURE COLLI: STIPITE 17x21 cm PER LUNGHEZZA 235 cm PER H PORTA FINO A 210 cm ; ANTINE 16x14 cm PER LUNGHEZZA 235 cm PER H PORTA FINO A 210 cm

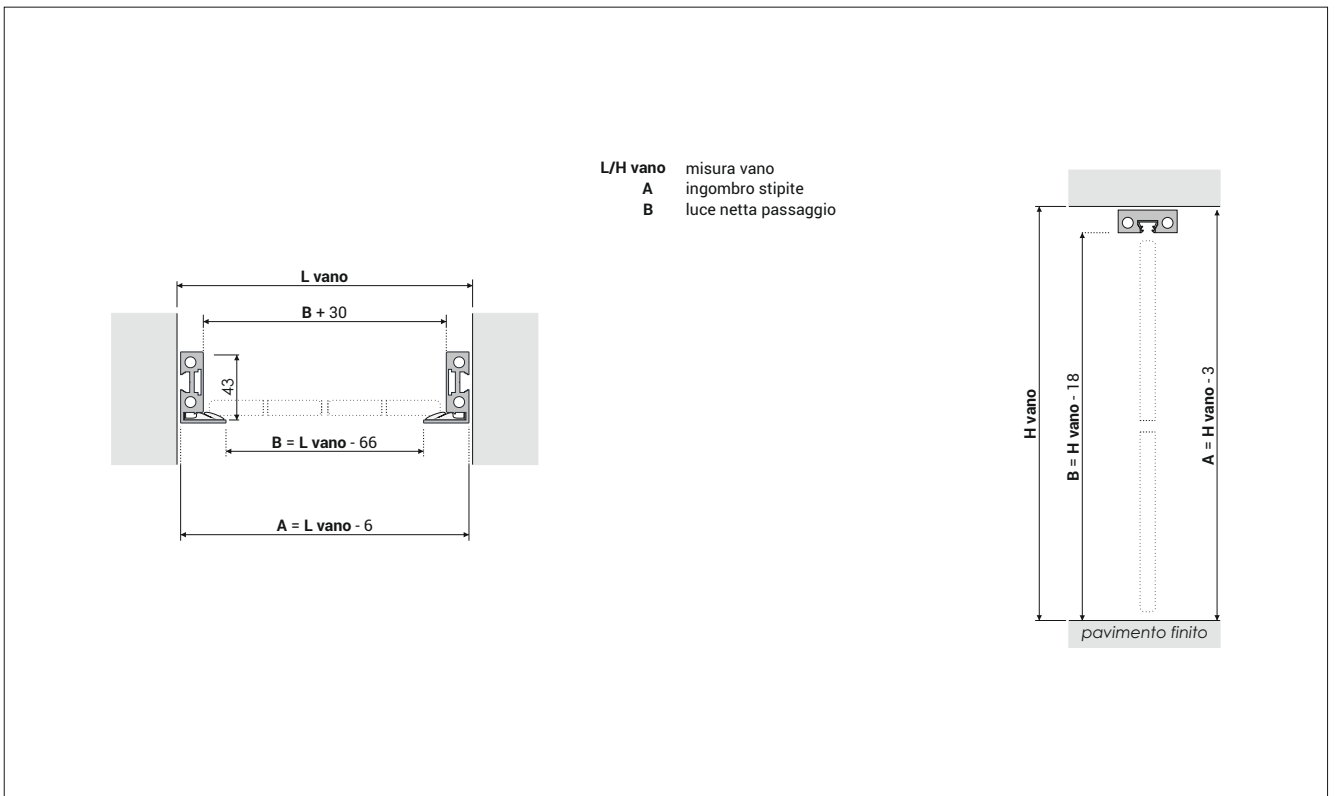
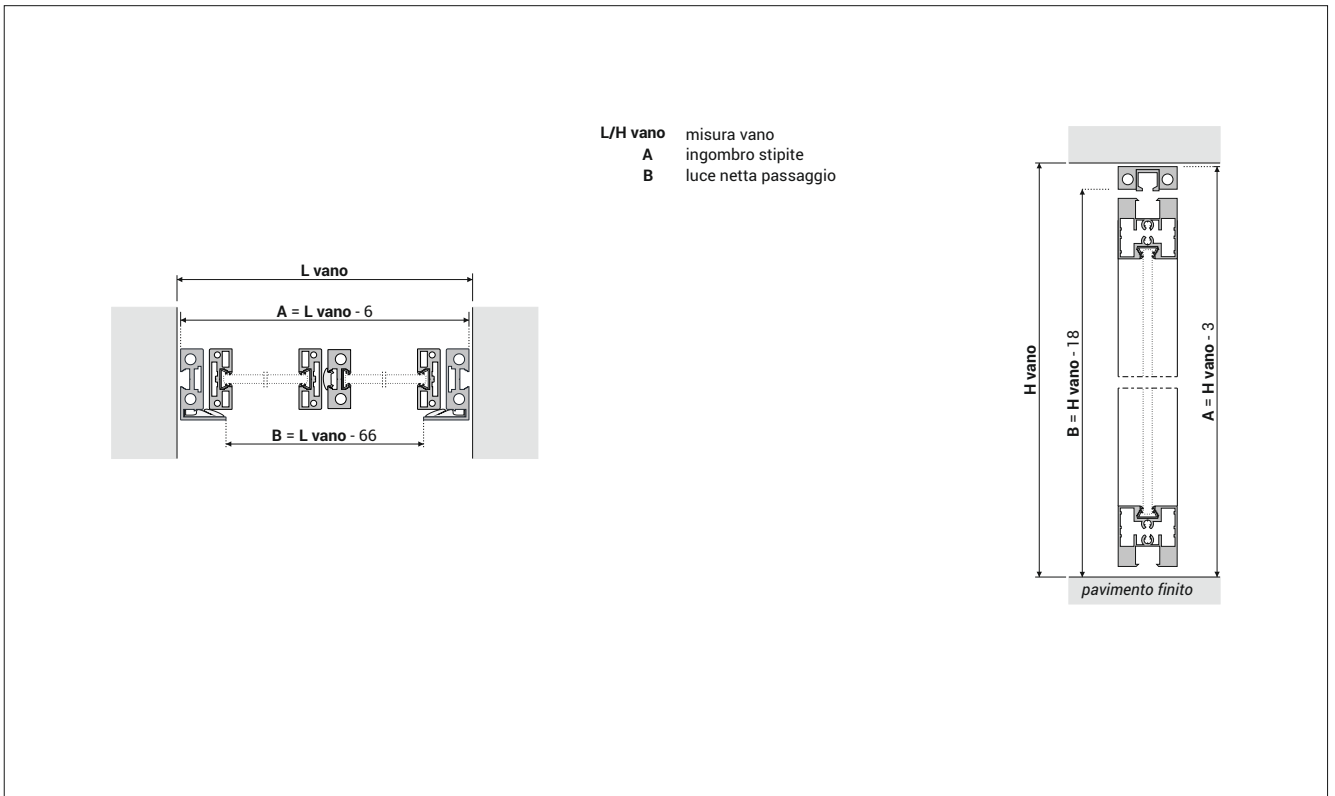

PORTE A BILICO



Là dove i vani sono troppo grandi per porte a battente e non sufficientemente spaziosi per porte scorrevoli, Tema offre soluzioni a Bilico sia con ante in alluminio/vetro sia con pannelli in vetro filo lucido. La porta a bilico Plan in alluminio/vetro, é dotata di apertura bidirezionale: ovvero apribile sia a spingere che tirare. Le cerniere a scomparsa superiore e inferiore possono essere decentrate a seconda delle esigenze richieste. Il sistema a Bilico nella soluzione Solovetro-Easy consente di installare un pannello in vetro con cerniere automatiche senza né stipiti né cornici; anche in questo caso le cerniere a scomparsa superiore e inferiore possono essere decentrate a seconda delle esigenze richieste.

Nella pagina accanto porta a bilico *Plan BIL-15* con struttura in alluminio finitura *Testa di Moro*, vetro *Bronzo Trasparente* adattatore *verticale* in alluminio nella stessa finitura *Testa di Moro* della porta e maniglia *Tecno* in finitura *Nichel*.





ACCESSORI PORTE A BILICO



Le cerniere superiori possono essere incassate direttamente a soffitto o nel telaio della porta se richiesto.

L'incontro magnetico può essere incassato a parete o nel telaio della porta se richiesto. La cerniera inferiore incassata nel pavimento rimane sempre nascosta.



particolare di cerniera incassata a soffitto



particolare di cerniera superiore incassata nel telaio senza battuta





particolare di incontro magnetico incassato a parete



particolare di cerniera inferiore incassata nel pavimento

linea PLAN15

- ① guarnizione vetro
- ② guarnizione in schiuma di poliuretano
- ⑥ gomma di compensazione opalina

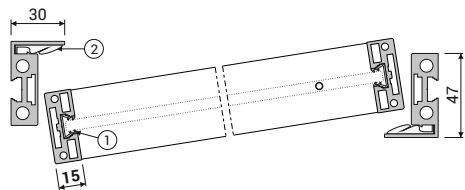

linea PLAN40

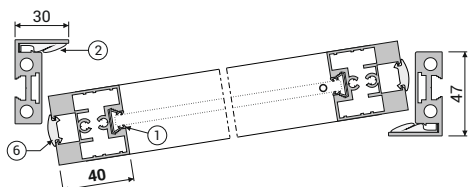

INCLUSI NEL PREZZO

- profilati per porte in alluminio/vetro tagliati a misura completi di lavorazioni, accessori per assemblaggio e montaggio e guarnizioni
- finiture alluminio: argento opaco

ESCLUSI NEL PREZZO

- VETRO (predisposizione spessore vetro 6÷6,3 o 8÷8,3 vedi pag. 114)
- SUPPLEMENTI: finiture alluminio non standard, traversi decorativi (vedi pag. 109)
- MANIGLIE tradizionali, incontro elettrico (vedi pag. 24)
- Condizioni di vendita e spese di trasporto (vedi pag. 123)

BIL-15

KIT COMPLETO DI TELAIO E ANTA

- incluse cerniere
- esclusi adattatori per maniglie

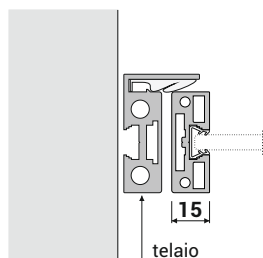

PREZZI IN €
MISURE VANO mm
no supplementi per misure intermedie

L ↓	H →		
	fino a 2100	da 2101 a 2400	da 2401 a 2700
senza telaio			
fino a 800	€ 783	€ 794	€ 805
da 801 a 1200	€ 805	€ 815	€ 826
da 1201 a 1400	€ 813	€ 823	€ 845
telaio senza battuta			
fino a 800	€ 869	€ 892	€ 915
da 801 a 1200	€ 898	€ 922	€ 945
da 1201 a 1400	€ 992	€ 937	€ 966
telaio con battuta			
fino a 800	€ 907	€ 932	€ 958
da 801 a 1200	€ 935	€ 962	€ 988
da 1201 a 1400	€ 949	€ 975	€ 1009

MANIGLIA MAGNETICA

da aggiungere al prezzo della porta

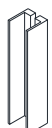

ALA

- argento op., bianco, nero € 128
- bianco op., testa di moro, bronzo € 154
- nicel, rame, dolomite, piombo € 180



VERTICALE

serratura magnetica con chiave

- € 124
- € 149
- € 174



ORIZZONTALE

serratura magnetica NO chiave

- € 97
- € 117
- € 136



HCS

per maniglie HOPPE-HCS

- € 68
- € 82
- € 96

BIL-40

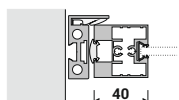

KIT COMPLETO DI TELAIO E ANTA esclusi cerniere e adattatori per maniglia

+ 10% rispetto a BIL-15

linea SOLOVETRO

BIL-SOLOVETRO-EASY

aggiungere ai vetri di pag. 114 le cerniere e gli adattatori maniglia qui riportati; nel caso di cerniera automatica aggiungere maniglioni per ante in vetro di pag. 64

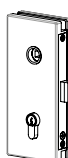

623E10

adattatore maniglia

- € cad. 296,00
- € cad. 334,00
- € cad. 404,00

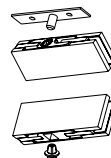

cerniera

kit cerniere superiore inferiore

- € cad. 268,00
- € cad. 302,00
- € cad. -----

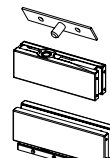

cerniera automatica

kit cerniere superiore inferiore

- € cad. 749,00
- € cad. 759,00
- € cad. -----



FINITURE ACCESSORI

- argento opaco, nero
- cromo
- nicel

- IL KIT COMPLETO È COMPOSTO DA N° 2 COLLI DI CUI UNO PER IL TELAIO E UNO PER I PROFILI ANTA CON ADATTATORE PER MANIGLIA MONTATO

- MISURE COLLI: TELAIO 16x14 cm PER LUNGHEZZA 235 cm PER H PORTA FINO A 210 cm ; ANTA 16x14 cm PER LUNGHEZZA 235 cm PER H PORTA FINO A 210 cm

PLAN 15

SENZA TELAIO

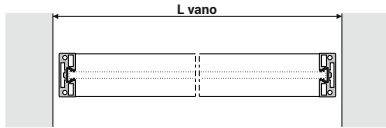

L/H vano misura vano
 A ingombro stipite
 B luce netta passaggio

TELAIO SENZA BATTUTA

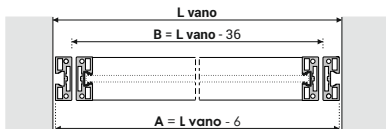

TELAIO CON BATTUTA

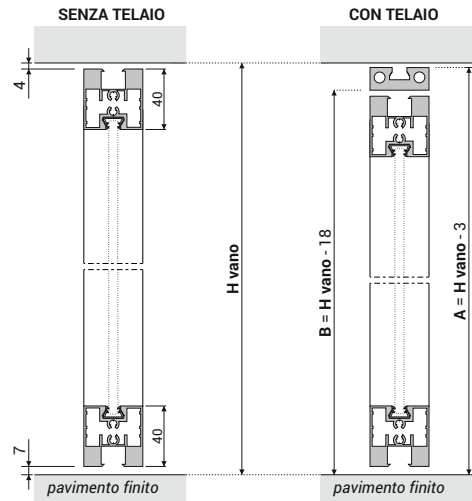
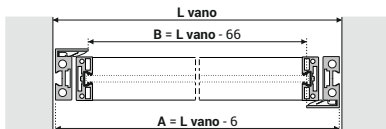

PLAN 40

SENZA TELAIO

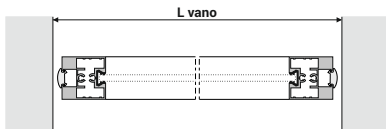

L/H vano misura vano
 A ingombro stipite
 B luce netta passaggio

TELAIO SENZA BATTUTA

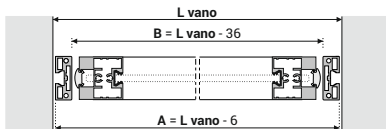

TELAIO CON BATTUTA

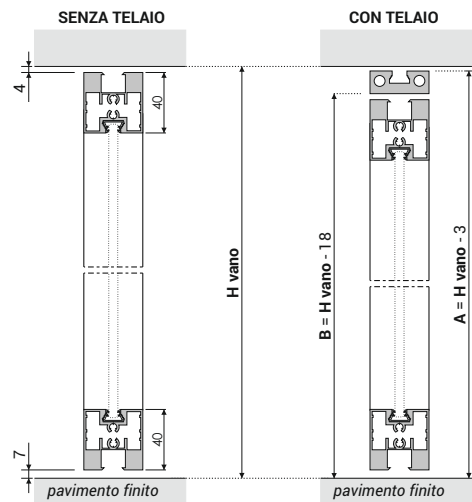
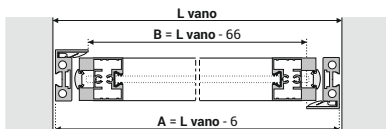

PORTE SCORREVOLI A SCOMPARSA



Con le porte scorrevoli a scomparsa Tema esprime il massimo della sua attitudine nel progettare porte di design in alluminio e vetro per arredamento da interni. Le porte scorrevoli a scomparsa sono state concepite per poter essere collocate in qualsiasi tipo di cassonetto e vengono proposte da Tema nelle stesse linee disponibili per le battenti: Plan, Slim, Grid, Soft, Hide per porte in alluminio/vetro; Solovetro-Easy e Solovetro-Fast per porte in vetro filo lucido. Con le porte scorrevoli a scomparsa Tema conferma la sua prerogativa di concepire e progettare sistemi completi in alluminio e vetro per qualsiasi tipologia di porte presenti nei nostri ambienti di vita; infatti anche su qualunque marca dei particolari cassonetti a scomparsa senza finiture esterne che non necessitano stipiti e cornici (esempio Syntesis di marca Eclisse o Essential di marca Scigno) possono alloggiare i pannelli di tutte le collezioni Plan, Slim, Grid, Soft, Hide e Solovetro.

PLAN

Elemento di caratterizzazione principale per le porte scorrevoli a scomparsa della collezione Plan è l'innovativo sistema d'installazione che consente una posa in opera semplice e precisa. Infatti l'ingegnosa realizzazione di un profilato in alluminio a doppia aletta da fissare sul cassonetto, consente la regolazione telescopica della cornice anche dal lato del cassonetto stesso. Grazie a tale soluzione si annullano le differenze di spessore delle pareti consentendo una perfetta posa in opera; inoltre l'estrema versatilità di tale sistema consente di realizzare stipiti per pareti finite fino a 200 mm. senza alcun riporto antiestetico di altri materiali.

SLIM

Come per le porte a battente, anche le scorrevoli a scomparsa della collezione Slim condividono con le porte Plan gli stessi stipiti, sistema di aggancio al cassonetto e anta ma le cornici esterne ed interne sono di soli 38 mm grazie alla geniale progettazione del sistema dei profilati di alluminio ed al loro incastro. Nonostante la ridotta ampiezza delle cornici e quindi il relativamente basso campo di copertura sullo spigolo della parete, il sistema Slim consente comunque di installare la porta in tutti i cassonetti presenti sul mercato purché non dotati di tavola di battuta in legno o sulla maggior parte di cassonetti per pareti in cartongesso. La dimensione ridotta delle cornici dona alle porte Slim leggerezza e raffinatezza collocandole ai massimi livelli che l'innovazione tecnologica può esprimere come parte integrante del design e dell'architettura d'arredo per

GRID

Poiché il profilo anta delle porte Plan e Slim sia a battente che scorrevoli è lo stesso, anche le porte scorrevoli a scomparsa si possono realizzare nella linea Grid, caratterizzata dal disegno dei traversi in alluminio.

SOFT

Come per tutte le porte della collezione Soft anche le scorrevoli a scomparsa si distinguono per la loro armonia e morbidezza grazie alla forme stondate delle cornici e dell'anta.

HIDE

La porta scorrevole a scomparsa Hide è la porta complanare in alluminio e vetro che si confonde e scompare tra due pareti grazie al cassonetto senza finiture esterne che per la sua particolare assenza di stipiti e cornici si integra perfettamente con la superficie muraria. L'esclusiva soluzione applicata nell'intercapedine del doppio vetro della porta, consente l'impiego sia di vetri coprenti che semitrasparenti.

Nella pagina accanto porta scorrevole a scomparsa *SC-1 PLAN15* con stipiti in alluminio finitura *Argento Opaco*, anta in Alluminio *Argento Opaco*, maniglia *Clip* in alluminio nella stessa finitura *Argento Opaco* della porta e vetro Omnidecor extrachiaro modello *FUZZY* by designer *Defne Koz*





PORTE SCORREVOLI A SCOMPARSA



Nella pagina accanto porte *Plan15 SC-1-PAN* nella versione scorrevole a scomparsa su cassonetti senza finiture esterne: struttura in alluminio finitura *Nichel*, vetro *Bronzo Riflettente* e maniglie *Clip* in alluminio nella stessa finitura *Nichel* della porta.





MANIGLIE PORTE SCORREVOLI A SCOMPARSA



per collezioni PLAN e SLIM



DADO con serratura



LINGOTTO con serratura

Le maniglie per le porte scorrevoli, vengono ricavate dall'alluminio pieno nella stessa lega metallica dei profilati della porta e realizzate al centro di lavoro (non stampate). Ciò consente di ottenere finiture uguali tra struttura e accessoristica conferendo al prodotto finale notevole valore aggiunto e prestigio.

per collezione SOFT



ARPA con serratura



per collezioni PLAN e SLIM



CLIP



DADO



LINGOTTO

per collezione SOFT



ARPA



ARCO



SOLO VETRO

Con la linea Solovetro Tema propone porte scorrevoli a scomparsa con anta in vetro senza bordo in alluminio in 2 versioni:

SOLOVETRO-EASY

Nella versione Solovetro-Easy il pannello scorrevole è in vetro e scompare a parete nel cassonetto senza stipiti Tipo Syntesis per marca Eclisse o Essential per marca Scigno.

SOLOVETRO-FAST

Nella versione Solovetro-Fast la porta in vetro si integra con gli stipiti in alluminio per porte scorrevoli a scomparsa di tutta la collezione Tema Plan, Slim e Soft e può essere installata su qualsiasi cassonetto a scomparsa che offre il mercato.

Nella pagina accanto porta scorrevole a scomparsa *SC-2 SOLOVETRO-FAST Plan* con stipite in alluminio Nero e anta in vetro filo lucido *Satinato Bianco Extrachiaro* con maniglia in alluminio *Brige 400* nella stessa finitura Nero dello stipite.





PREZZI VETRO ESCLUSO - PORTE SCORREVOLI A SCOMPARSA

linea PLAN

- ① guarnizione vetro
- ③ gomma di bloccaggio incastro
- ④ guarnizione antirumore alluminio/parete
- ⑦ guarnizione a spazzolino

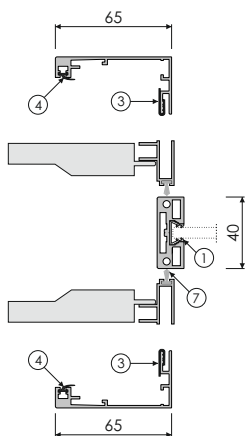

INCLUSI NEL PREZZO

- profilati per porte in alluminio/vetro tagliati a misura completi di lavorazioni, accessori per assemblaggio e montaggio e guarnizioni
- finiture alluminio: 01 argento opaco
- **taglio cornici 45° o 90° a scelta - sp. muro da 95 fino a 110 mm**

ESCLUSI NEL PREZZO

- VETRO (predisposizione spessore vetro 6÷6,3 o 8÷8,3 vedi pag. 114)
- SUPPLEMENTI: finiture alluminio non standard, allargamenti per spessore muro sup. 110 mm, traversi decorativi (vedi pag. 109)
- Maniglie per per anta solo vetro tipologia «FAST» (vedi pagg. 64-65)
- Condizioni di vendita e spese di trasporto (vedi pag. 123)

SC-1 PLAN15

KIT COMPLETO DI STIPIE E ANTA

- include staffe aggancio carrelli premontate
- escluse maniglie

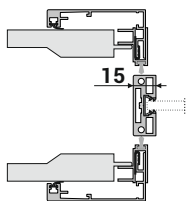

PREZZI IN €
MISURE LUCE NETTA mm
no supplementi per misure intermedie

L ↓	H →			
	fino a 2000	da 2001 a 2200	da 2201 a 2400	da 2401 a 2600
fino a 600	€ 658	€ 693	€ 724	€ 752
da 601 a 800	€ 688	€ 718	€ 745	€ 773
da 801 a 1000	€ 709	€ 739	€ 766	€ 794
da 1001 a 1200	€ 730	€ 760	€ 788	€ 815

SC-1 PLAN40

KIT COMPLETO DI STIPIE E ANTA

- include staffe aggancio carrelli premontate
- escluse maniglie

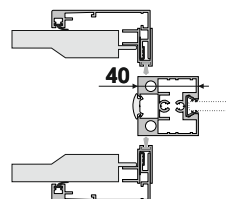

PREZZI IN €
MISURE LUCE NETTA mm
no supplementi per misure intermedie

L ↓	H →			
	fino a 2000	da 2001 a 2200	da 2201 a 2400	da 2401 a 2600
fino a 600	€ 713	€ 756	€ 788	€ 822
da 601 a 800	€ 743	€ 777	€ 811	€ 845
da 801 a 1000	€ 766	€ 800	€ 835	€ 866
da 1001 a 1200	€ 790	€ 824	€ 856	€ 890

MANIGLIE

da aggiungere al prezzo della porta

argento op., bianco, nero
bianco op., testa di moro, bronzo
nichel, rame, dolomite, piombo

CLIP	DADO	DADO con serratura	LINGOTTO	LINGOTTO con serratura
€ 91	€ 63	€ 143	€ 83	€ 163
€ 110	€ 76	€ 156	€ 100	€ 180
€ 128	€ 89	€ 169	€ 117	€ 197

linea SOLOVETRO

SC-1 SOLOVETRO-FAST Plan KIT SOLO STIPIE

- esclusi
kit accessori vetro
maniglie (pag.44-45)

tipologia EASY (senza stipite)
(vedi sotto)

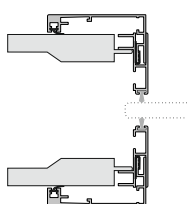

PREZZI IN €
MISURE LUCE NETTA mm
no supplementi per misure intermedie

L ↓	H →	
	fino a 2100	da 2101 a 2700
fino a 1200	€ 518	€ 547

kit accessori vetro:
2 pinze e un pattino a terra
€ cad. 126,00

SUPPLEMENTO PER DOPPIA ANTA

tipologia SC-2 PLAN kit completo di stipite e doppia anta

rilevare il prezzo da tipologia SC-1 plan15 o plan40 (L=luce netta/2) e maggiorare del 35%

tipologia SC-2 SOLOVETRO-FAST Plan kit solo stipite per doppia anta

rilevare il prezzo da tipologia SC-1 FAST e maggiorare del 10%

KIT PROFILI PER SOLO PANNELLO anche per cassonetti senza cornici tipo Eclisse «Syntesis» o Scrigno «Essential»

tipologia SC-1-PAN o SC-2-PAN

per ciascun pannello rilevare il prezzo da relativa tipologia SC-1 (kit completo di stipite e anta) e detrarre il 45%

SC-1 o SC-2 SOLOVETRO-EASY - KIT VITRO Eclisse Syntesis: staffe, veelette e pattino di scorrimento

per anta singola € 480 per anta doppia € 830

- PESO MASSIMO PANNELLO CONSIGLIATO 80-100 KG; PESO PANNELLO AL MQ. C.CA 20-22 KG

- PER PANNELLI PLAN15 SUPERIORI A 2,2 MQ E PLAN40 SUPERIORI A 2,7 MQ, E' CONSIGLIABILE INSERIRE ALMENO UN TRAVERSO STRUTTURALE

- IL KIT COMPLETO È COMPOSTO DA N° 2 COLLI DI CUI UNO PER LO STIPIE E UNO PER I PROFILI ANTA CON STAFFE PER AGGANCIO CARRELLI PREMONTATE

- MISURE COLLI: STIPIE 16x14 cm PER LUNGHEZZA 235 cm PER H PORTA FINO A 210 cm ; ANTA 16x14 cm PER LUNGHEZZA 235 cm PER H PORTA FINO A 210 cm

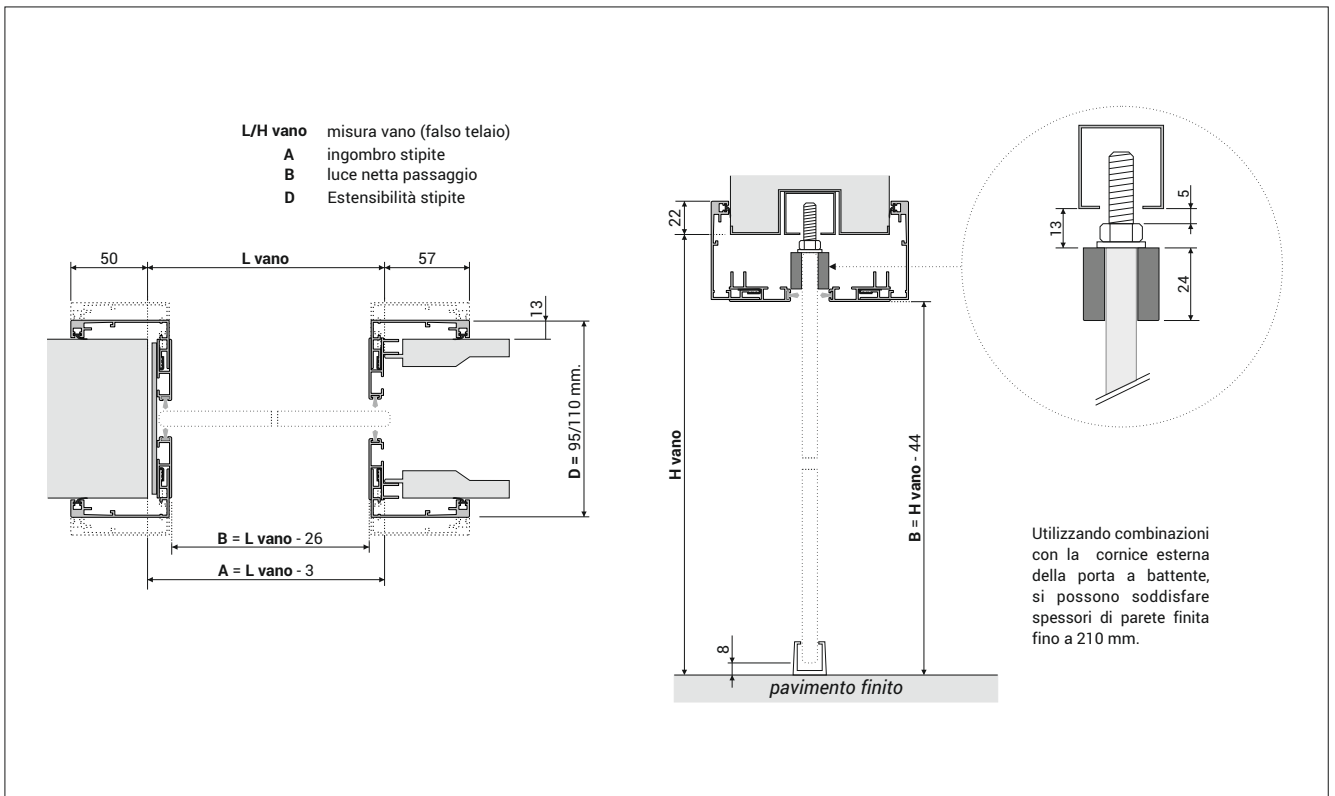
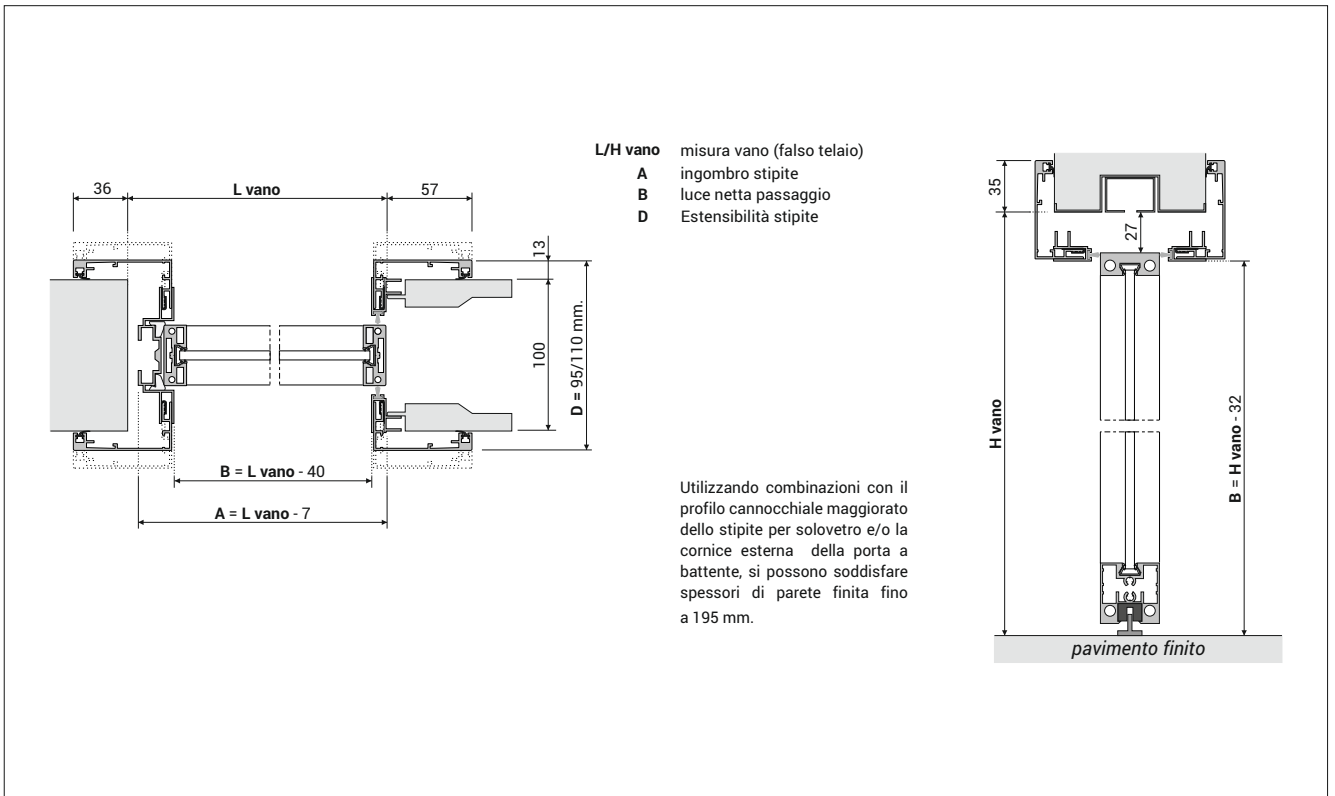

PREZZI VETRO ESCLUSO - PORTE SCORREVOLI A SCOMPARSA

linea SLIM

- ① guarnizione vetro
- ③ gomma di bloccaggio incastro
- ⑦ guarnizione a spazzolino

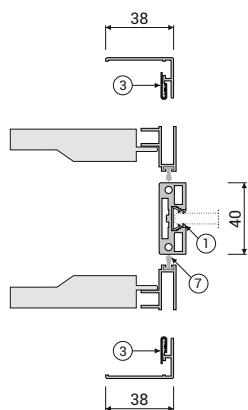

INCLUSI NEL PREZZO

- profilati per porte in alluminio/vetro tagliati a misura completi di lavorazioni, accessori per assemblaggio e montaggio e guarnizioni
- finiture alluminio: 01 argento opaco
- taglio cornici 90° - sp. muro da 95 fino a 110 mm

ESCLUSI NEL PREZZO

- VETRO (predisposizione spessore vetro 6÷6,3 o 8÷8,3 vedi pag. 114)
- SUPPLEMENTI: finiture alluminio non standard, allargamenti per spessore muro sup. 110 mm, traversi decorativi (vedi pag. 109)
- Maniglie per per anta solo vetro tipologia «FAST» (vedi pagg. 64-65)
- Condizioni di vendita e spese di trasporto (vedi pag. 123)

SC-1 SLIM15

KIT COMPLETO DI STIPITE E ANTA

- include staffe aggancio carrelli premontate
- escluse maniglie

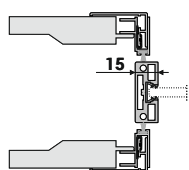

PREZZI IN €
MISURE LUCE NETTA mm
no supplementi per misure intermedie

L ↓	H →			
	fino a 2000	da 2001 a 2200	da 2201 a 2400	da 2401 a 2600
fino a 600	€ 622	€ 654	€ 677	€ 700
da 601 a 800	€ 649	€ 673	€ 696	€ 720
da 801 a 1000	€ 669	€ 692	€ 718	€ 741
da 1001 a 1200	€ 690	€ 713	€ 737	€ 760

SC-1 SLIM40

KIT COMPLETO DI STIPITE E ANTA

- include staffe aggancio carrelli premontate
- escluse maniglie

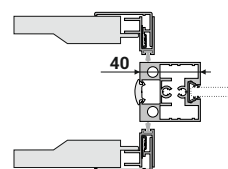

PREZZI IN €
MISURE LUCE NETTA mm
no supplementi per misure intermedie

L ↓	H →			
	fino a 2000	da 2001 a 2200	da 2201 a 2400	da 2401 a 2600
fino a 600	€ 677	€ 715	€ 743	€ 773
da 601 a 800	€ 707	€ 737	€ 764	€ 794
da 801 a 1000	€ 728	€ 758	€ 786	€ 813
da 1001 a 1200	€ 749	€ 770	€ 807	€ 835

MANIGLIE

da aggiungere al prezzo della porta

argento op., bianco, nero
bianco op., testa di moro, bronzo
nichel, rame, dolomite, piombo

CLIP	DADO	DADO con serratura	LINGOTTO	LINGOTTO con serratura
€ 91	€ 63	€ 143	€ 83	€ 163
€ 110	€ 76	€ 156	€ 100	€ 180
€ 128	€ 89	€ 169	€ 117	€ 197

linea SOLOVETRO

SC-1 SOLOVETRO-FAST Slim KIT SOLO STIPITE

- esclusi kit accessori vetro maniglie (pag.44-45)

tipologia EASY (senza stipite)
(vedi sotto)

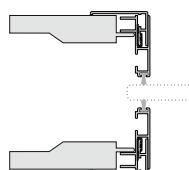

PREZZI IN €
MISURE LUCE NETTA mm
no supplementi per misure intermedie

L ↓	H →	
	fino a 2100	da 2101 a 2700
fino a 1200	€ 475	€ 503

kit accessori vetro:
2 pinze e un pattino a terra
€ cad. 126,00

SUPPLEMENTO PER DOPPIA ANTA

tipologia SC-2 SLIM kit completo di stipite e doppia anta

rilevare il prezzo da tipologia SC-1 (L=luce netta/2) e maggiorare del 35%

tipologia SC-2 SOLOVETRO-FAST Slim kit solo stipite per doppia anta

rilevare il prezzo da tipologia SC-1 FAST e maggiorare del 10%

KIT PROFILI PER SOLO PANNELLO anche per per cassonetti senza cornici tipo Eclisse «Syntesis» o Scigno «Essential»

tipologia SC-1-PAN o SC-2-PAN

VEDI LINEA PLAN a pag. 38

SC-1 o SC-2 SOLOVETRO-EASY - KIT VITRO Eclisse Syntesis: staffe, veelette e pattino di scorrimento

per anta singola € 480 per anta doppia € 830

- PESO MASSIMO PANNELLO CONSIGLIATO 80-100 KG; PESO PANNELLO AL MQ. C.CA 20-22 KG

- PER PANNELLI SLIM15 SUPERIORI A 2,2 MQ E SLIM40 SUPERIORI A 2,7 MQ, E' CONSIGLIABILE INSERIRE ALMENO UN TRAVERSO STRUTTURALE

- IL KIT COMPLETO È COMPOSTO DA N° 2 COLLI DI CUI UNO PER LO STIPITE E UNO PER I PROFILI ANTA CON STAFFE PER AGGANCIO CARRELLI PREMONTATE

- MISURE COLLI: STIPITE 16x14 cm PER LUNGHEZZA 235 cm PER H PORTA FINO A 210 cm; ANTA 16x14 cm PER LUNGHEZZA 235 cm PER H PORTA FINO A 210 cm

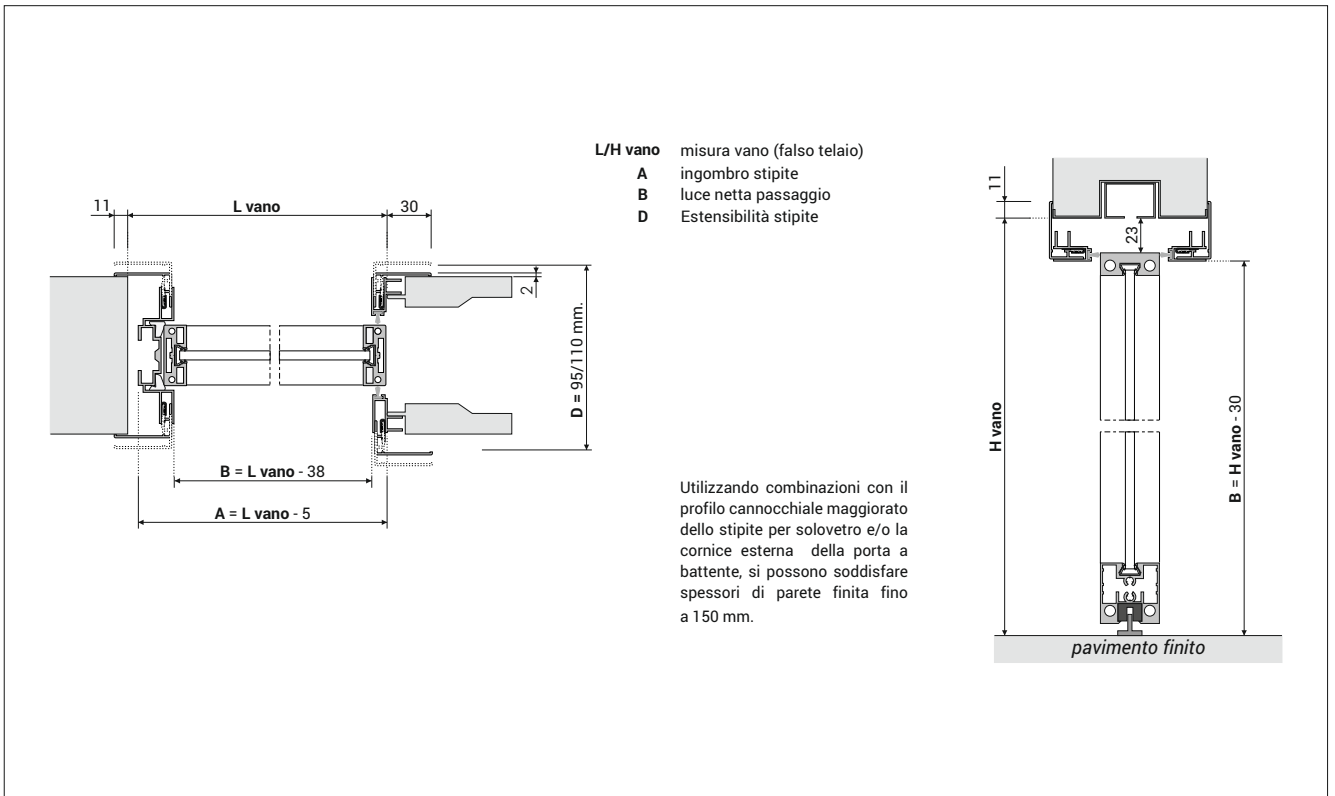

SCORREVOLI A SCOMPARSA

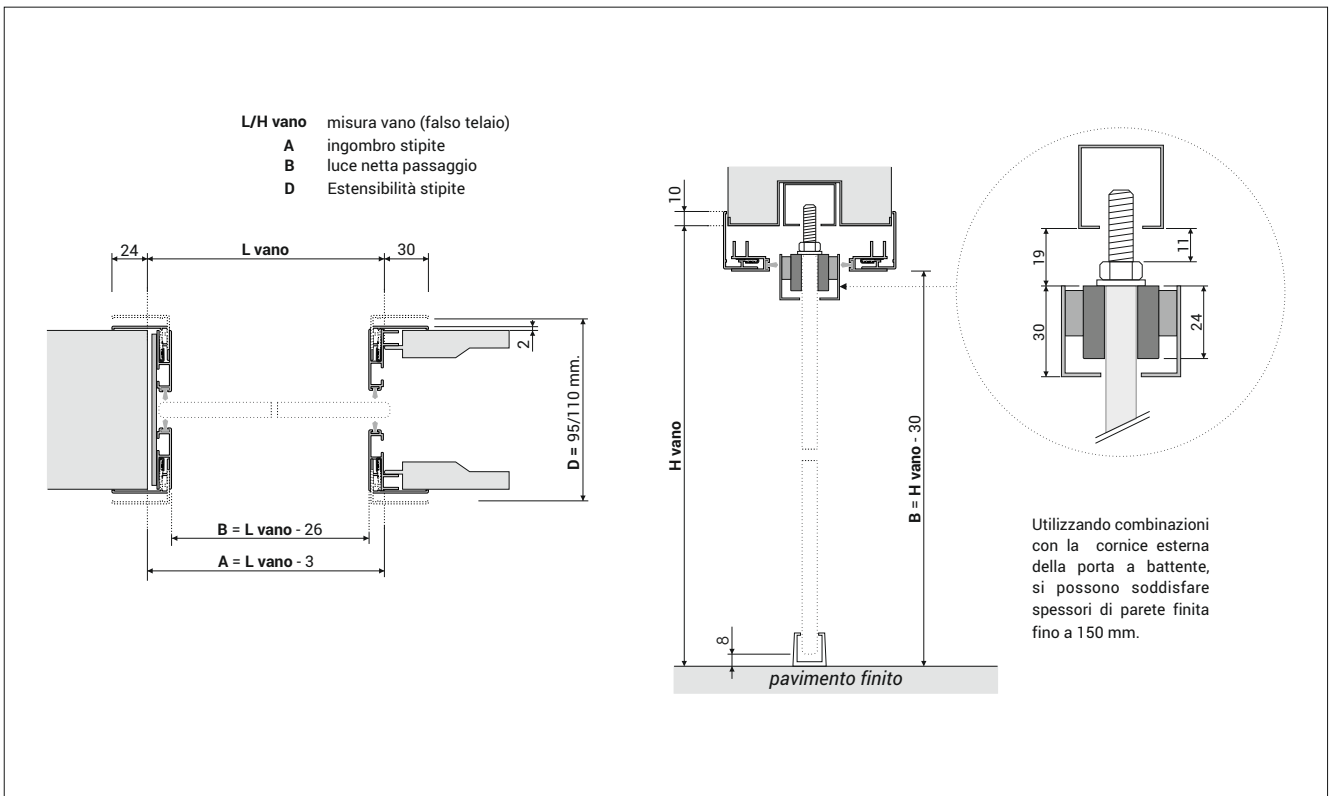

linea **SOFT**

- ① guarnizione vetro
- ④ guarnizione antirumore alluminio/parete
- ⑦ guarnizione a spazzolino
- ⑧ blocchetto fissaggio cornici con velcro

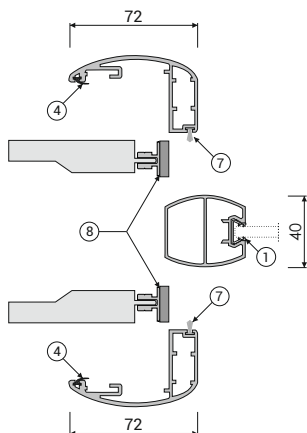

INCLUSI NEL PREZZO

- profilati per porte in alluminio/vetro tagliati a misura completi di lavorazioni, accessori per assemblaggio e montaggio e guarnizioni
- finiture alluminio: 01 argento opaco
- **taglio cornici 45° - sp. muro fino a 110 mm**

ESCLUSI NEL PREZZO

- VETRO (predisposizione spessore vetro 6÷6,3 o 8÷8,3 vedi pag. 114)
- SUPPLEMENTI: finiture alluminio non standard, allargamenti per spessore muro sup. 110 mm, traversi decorativi (vedi pag. 109)
- Maniglie per per anta solo vetro tipologia «FAST» (vedi pag. pagg. 64-65)
- Condizioni di vendita e spese di trasporto (vedi pag. 123)

SC-1 SOFT
KIT COMPLETO DI
STIPIE E ANTA

- incluse staffe aggancio carrelli premontate
- escluse maniglie

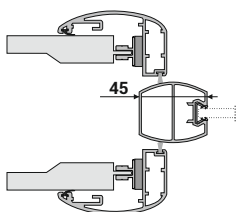

PREZZI IN €
MISURE LUCE NETTA mm
no supplementi per misure intermedie

L ↓	H →			
	fino a 2000	da 2001 a 2200	da 2201 a 2400	da 2401 a 2600
fino a 600	€ 790	€ 832	€ 866	€ 900
da 601 a 800	€ 820	€ 854	€ 888	€ 922
da 801 a 1000	€ 841	€ 875	€ 909	€ 943
da 1001 a 1200	€ 862	€ 896	€ 928	€ 962

MANIGLIE

da aggiungere al prezzo della porta

- argento op., bianco, nero
- bianco op., testa di moro, bronzo
- niche, rame, dolomite, piombo

ARCO



- € 81
- € 96
- € 105

ARPA



- € 103
- € 118
- € 134

ARPA con serratura



- € 178
- € 193
- € 208

linea **SOLOVETRO**

SC-1 SOLOVETRO-FAST Soft
KIT SOLO STIPIE

- esclusi kit accessori vetro maniglie (pag.44-45)

tipologia **EASY** (senza stipite) (vedi sotto)

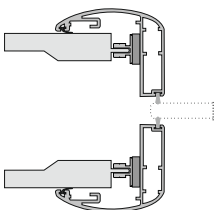

PREZZI IN €
MISURE LUCE NETTA mm
no supplementi per misure intermedie

L ↓	H →	
	fino a 2100	da 2101 a 2700
fino a 1200	€ 541	€ 573



kit accessori vetro:
2 pinze e un pattino a terra
€ cad. 126,00

SUPPLEMENTO PER DOPPIA ANTA

tipologia **SC-2 SOFT** kit completo di stipite e doppia anta

rilevare il prezzo da tipologia SC-1 (L=luce netta/2) e maggiorare del 35%

tipologia **SC-2 SOLOVETRO-FAST Soft** kit solo stipite per doppia anta

rilevare il prezzo da tipologia SC-1 FAST e maggiorare del 10%

KIT PROFILI PER SOLO PANNELLO anche per per cassonetti senza cornici tipo Eclisse «Syntesis» o Scrigno «Essential»

tipologia **SC-1-PAN** o **SC-2-PAN**

per ciascun pannello rilevare il prezzo da relativa tipologia SC-1 (kit completo di stipite e anta) e detrarre il 45%

SC-1 o **SC-2 SOLOVETRO-EASY - KIT VITRO** Eclisse Syntesis: staffe, veelette e pattino di scorrimento

per anta singola € 480

per anta doppia € 830

- PESO MASSIMO PANNELLO CONSIGLIATO 80-100 KG; PESO PANNELLO AL MQ. C.CA 20-22 KG

- PER PANNELLI SOFT SUPERIORI A 2,7 Q, E' CONSIGLIABILE INSERIRE ALMENO UN TRAVERSO STRUTTURALE

- IL KIT COMPLETO È COMPOSTO DA N° 2 COLLI DI CUI UNO PER LO STIPIE E UNO PER I PROFILI ANTA CON STAFFE PER AGGANCIO CARRELLI PREMONTATE

- MISURE COLLI: STIPIE 16x14 cm PER LUNGHEZZA 235 cm PER H PORTA FINO A 210 cm ; ANTA 16x14 cm PER LUNGHEZZA 235 cm PER H PORTA FINO A 210 cm

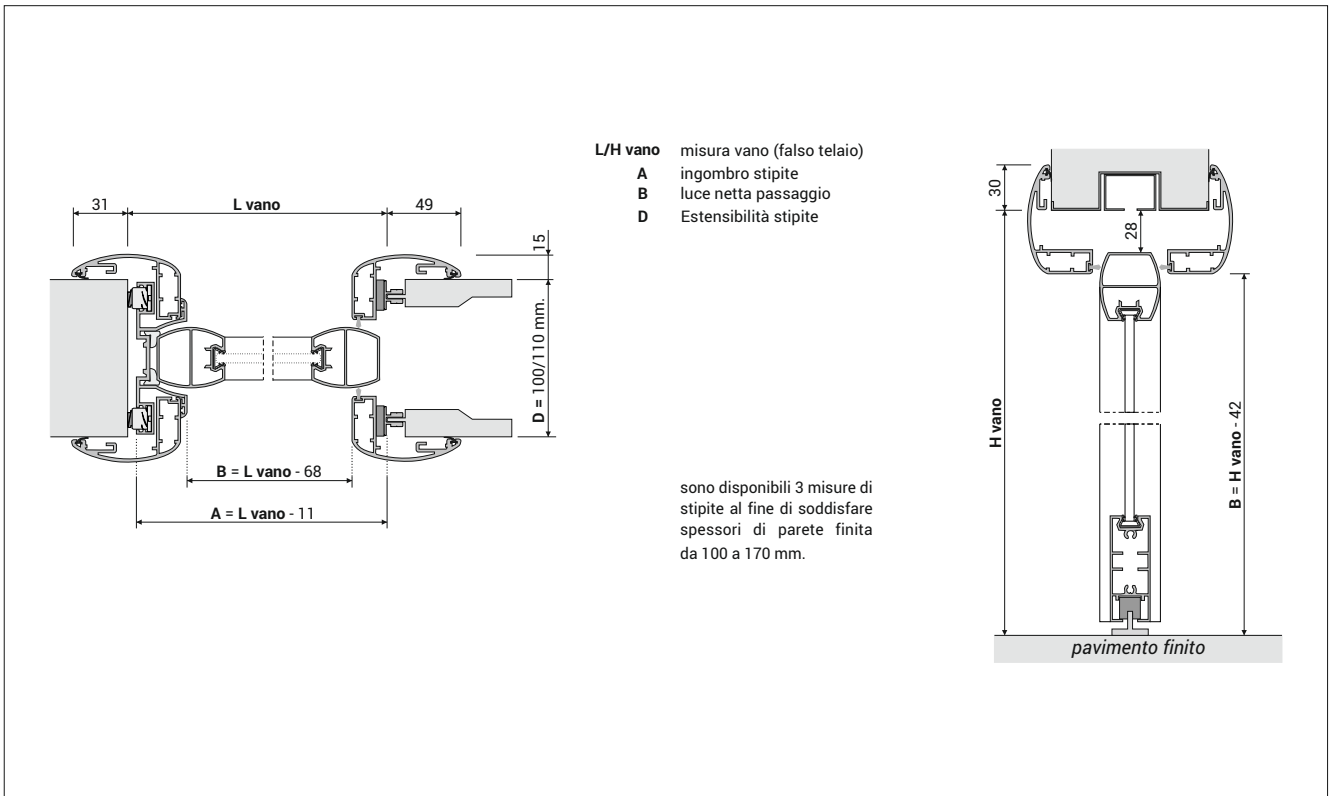

SCORREVOLI A SCOMPARSA

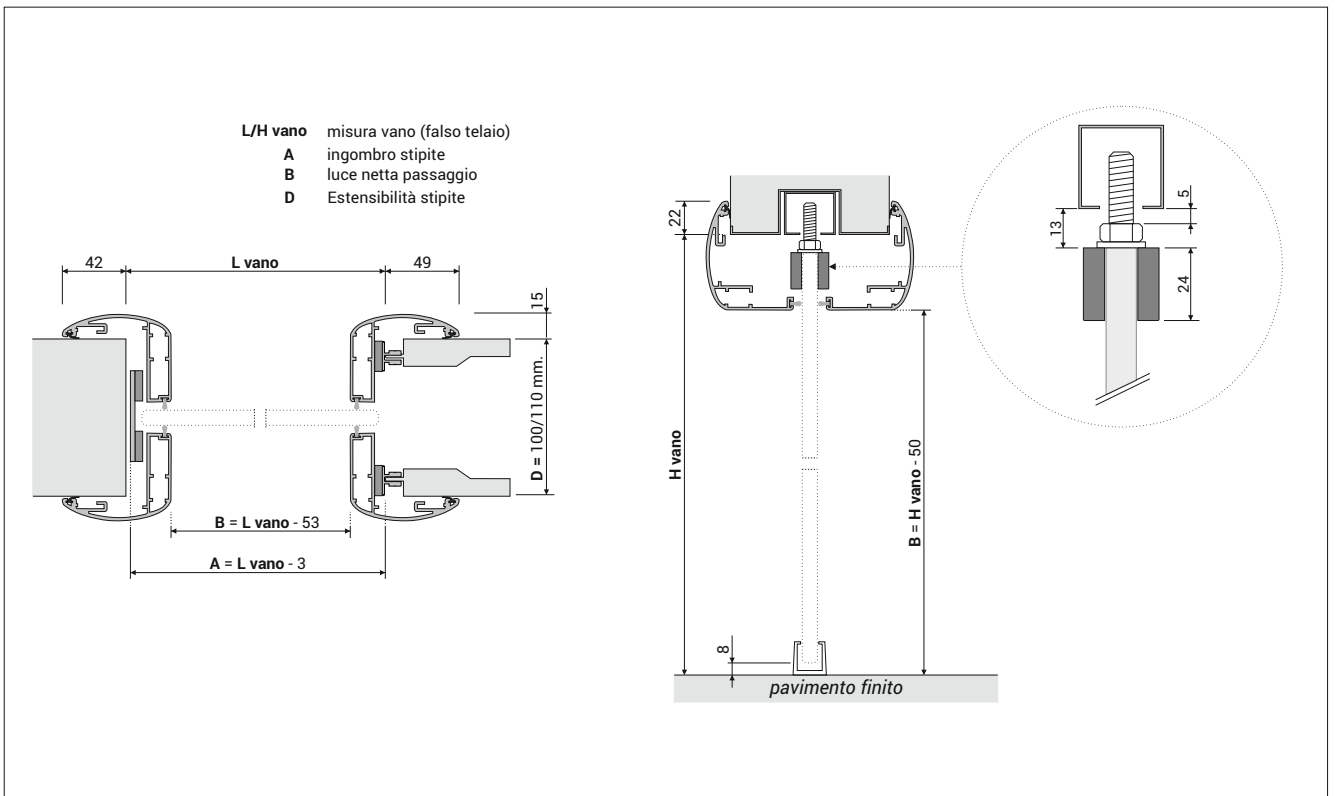

linea HIDE

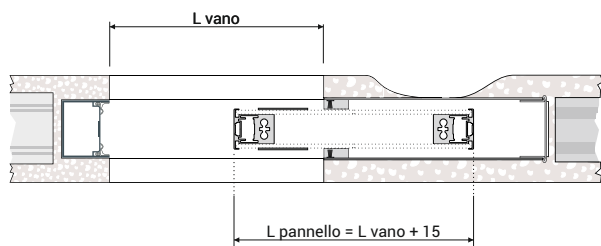

INCLUSI NEL PREZZO

- profilati per porte in alluminio/vetro tagliati a misura completi di lavorazioni e accessori per assemblaggio e installazione
- cassonetto a scomparsa senza finiture esterne (assenza di stipiti e cornici)
- finiture alluminio porta: argento opaco

ESCLUSI NEL PREZZO

- VETRO spessore 4 mm + 4 mm (vedi pag. 63)
- MANIGLIE (vedi pag. 62)
- BATTISCOPA A RASO PARETE (vedi pag. 22-23)
- SUPPLEMENTI: finiture alluminio non standard (vedi pag. 109)
- Condizioni di vendita e spese di trasporto (vedi pag. 123)

SC-1 HIDE KIT COMPLETO DI CASSONETTO E PANNELLO

incluso cassonetto senza stipiti: fino a L 1000 mm e H 2600 mm spessore parete finita 108 mm; per L magg. di 1000 mm e H magg. di 2600 mm spessore parete finita 125 mm.

PREZZI IN €
misure in mm
luce netta di
passaggio

L ↓ H →	2000	2200	2400	2500	2600	2700
	2100	2300				
600						
700	€ 1.120	€ 1.309	€ 1.227	€ 1.332	€ 1.332	€ 1.418
800						
900	€ 1.193	€ 1.397	€ 1.307	€ 1.420	€ 1.420	€ 1.513
1000	€ 1.240	€ 1.457	€ 1.360	€ 1.480	€ 1.480	€ 1.581
1100	€ 1.455	€ 1.737	€ 1.608	€ 1.760	€ 1.760	€ 1.760
1200	€ 1.472	€ 1.754	€ 1.625	€ 1.777	€ 1.777	€ 1.777
1300	€ 1.514	€ 1.809	€ 1.674	€ 1.832	€ 1.832	€ 1.832

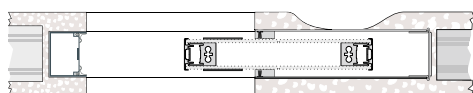

**SC-1-PAN HIDE
KIT PROFILI PER
SOLO PANNELLO**

esclusa maniglia ad incasso (vedi pag. 62)

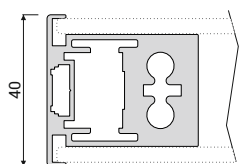

PREZZI IN €
misure in mm
luce netta di
passaggio

L ↓ H →	2000	2200	2500	2600	2700
	2100	2300	2400		
600					
700	€ 503	€ 526		€ 549	
800					
900					
1000	€ 530	€ 554		€ 577	
1100					
1200	€ 547	€ 571		€ 594	
1300					

SUPPLEMENTI PER TIPOLOGIE A DOPPIA ANTA

SC-2 HIDE DOPPIA ANTA COMPLETA cassonetto senza stipiti

rilevare il prezzo da relativa tipologia SC-1 HIDE e raddoppiare

SC-2-PAN HIDE SOLO DOPPIO PANNELLO

rilevare il prezzo da relativa tipologia SC-1-PAN HIDE e raddoppiare

SUPPLEMENTI per porte linea SOLOVETRO (ante in solo vetro 10 mm filo lucido)

SOLOVETRO-EASY - KIT VITRO Eclipse Syntesis ANTA SINGOLA: staffe, velette e pattino di scorrimento

€ 480

SC-1 SOLOVETRO-EASY - KIT VITRO Eclipse Syntesis DOPPIA ANTA: staffe, velette e pattino di scorrimento

€ 830

- REALIZZAZIONI CON INTERVALLI OGNI 50 mm - PER LA QUOTAZIONE FARE RIFERIMENTO ALLA MISURA SUPERIORE

- PER UNA MIGLIORE FINITURA SI CONSIGLIA L'UTILIZZO DEL BATTISCOPA RASO MURO - vedi pagg. 22-23

- IL CASSONETTO A SCOMPARS A viene fornito in nr. 1 collo di Misura L=luce netta + 20 cm c.ca ; H=luce netta + 20 cm c.ca

- I PROFILI PER SOLO PANNELLO SONO FORNITI CON adattatore per maniglia a incasso montato in nr. 1 collo di misura per H porta fino a 210 cm: 16x14 cm per L. 235 cm

linea HIDE

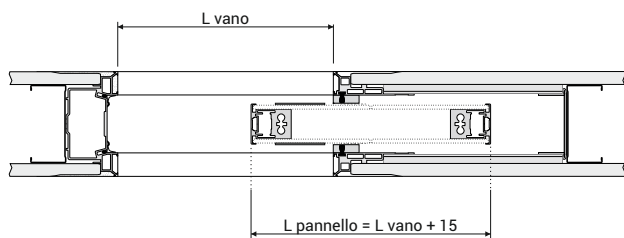

INCLUSI NEL PREZZO

- profilati per porte in alluminio/vetro tagliati a misura completi di lavorazioni e accessori per assemblaggio e installazione
- cassonetto a scomparsa senza finiture esterne (assenza di stipiti e cornici)
- finiture alluminio porta: argento opaco

ESCLUSI NEL PREZZO

- VETRO spessore 4 mm + 4 mm (vedi pag. 63)
- MANIGLIE (vedi pag. 62)
- BATTISCOPI A RASO PARETE (vedi pag. 22-23)
- SUPPLEMENTI: finiture alluminio non standard (vedi pag. 109)
- Condizioni di vendita e spese di trasporto (vedi pag. 123)

SC-1 HIDE KIT COMPLETO DI CASSONETTO E PANNELLO

incluso cassonetto senza stipiti per cartongesso ASSEMBLATO fino a L 1000 mm e H 2100 mm spessore parete finita 100 mm; per L magg. di 1000 mm e H magg. di 2100 mm spessore parete finita 125 mm.

PREZZI IN €
misure in mm
luce netta di
passaggio

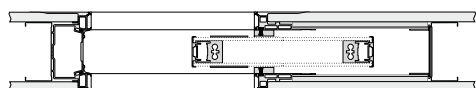

L ↓	H →		2400	2500	2600	2700
	2000 2100	2200 2300				
600						
700	€ 1.054	€ 1.298	€ 1.216	€ 1.321	€ 1.321	€ 1.321
800						
900	€ 1.121	€ 1.386	€ 1.297	€ 1.409	€ 1.409	€ 1.409
1000	€ 1.162	€ 1.445	€ 1.350	€ 1.468	€ 1.468	€ 1.468
1100	€ 1.351	€ 1.602	€ 1.489	€ 1.625	€ 1.625	€ 1.625
1200	€ 1.368	€ 1.619	€ 1.506	€ 1.642	€ 1.642	€ 1.642
1300	€ 1.406	€ 1.669	€ 1.549	€ 1.692	€ 1.692	€ 1.692

SC-1-PAN HIDE
KIT PROFILI PER
SOLO PANNELLO

esclusa maniglia ad incasso
(vedi pag. 62)

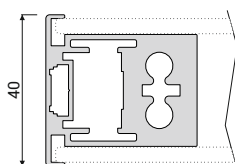

PREZZI IN €
misure in mm
luce netta di
passaggio

L ↓	H →		2400	2500	2600	2700
	2000 2100	2200 2300				
600						
700	€ 503		€ 526		€ 549	
800						
900						
1000	€ 530		€ 554		€ 577	
1100						
1200	€ 547		€ 571		€ 594	
1300						

SUPPLEMENTI PER TIPOLOGIE A DOPPIA ANTA

SC-2 HIDE DOPPIA ANTA COMPLETA cassonetto senza stipiti

rilevare il prezzo da relativa tipologia SC-1 HIDE e raddoppiare

SC-2-PAN HIDE SOLO DOPPIO PANNELLO

rilevare il prezzo da relativa tipologia SC-1-PAN HIDE e raddoppiare

SUPPLEMENTI per porte linea SOLOVETRO (ante in solo vetro 10 mm filo lucido)

EASY - KIT VITRO Eclisse Syntesis ANTA SINGOLA: staffe, velette e pattino di scorrimento (per pannello linea SOLOVETRO tip. SC-1-EASY) € 480

EASY - KIT VITRO Eclisse Syntesis DOPPIA ANTA: staffe, velette e pattino di scorrimento (per pannello linea SOLOVETRO tip. SC-2-EASY) € 830

- REALIZZAZIONI CON INTERVALLI OGNI 50 mm - PER LA QUOTAZIONE FARE RIFERIMENTO ALLA MISURA SUPERIORE

- PER UNA MIGLIORE FINITURA SI CONSIGLIA L'UTILIZZO DEL BATTISCOPI RASO MURO - vedi pagg. 22-23

- IL CASSONETTO A SCOMPARSА viene fornito in nr. 1 collo di Misura L=luce netta + 20 cm c.ca ; H=luce netta +20 cm c.ca

- I PROFILI PER SOLO PANNELLO SONO FORNITI CON adattatore per maniglia a incasso montato in nr. 1 collo di misura per H porta fino a 210 cm: 16x14 cm per L. 235 cm

PREZZI - MANIGLIE E PANNELLO IN LEGNO PORTA SCORREVOLE A SCOMPARSA linea HIDE

MANIGLIE

art. 72Q

coppia maniglie ad incasso *filo vetro* con frontale di trascinamento.
Senza serratura



Cromo satinato	€ 91
Cromo lucido	€ 91
ottone lucido	€ 77

art. Q23

coppia maniglie ad incasso *filo vetro* con frontale di trascinamento.
Con serratura chiave



Cromo satinato	€ 116
Cromo lucido	€ 116
ottone lucido	€ 97

art. Q16

coppia maniglie ad incasso *filo vetro* con frontale di trascinamento.
Con serratura nottolino/bottone scanalato



Cromo satinato	€ 159
Cromo lucido	€ 159
ottone lucido	€ 135

art. QD6

coppia maniglie ad incasso *filo vetro* con frontale di trascinamento.
Con serratura nottolino/nottolino



Cromo satinato	€ 169
Cromo lucido	€ 169
ottone lucido	€ 146

PANNELLO IN LEGNO per porta scorrevole a scomparsa

**SOLO PANNELLO IN LEGNO
TAMBURATO GREZZO**

rivestito con primer per favorire l'adesione della pittura



PREZZI IN €
misure in mm
luce netta di
passaggio

 H L	2000	2100	2200	2300	2400	2500	2600	2700
600	€ 463	€ 463	€ 550	€ 556	€ 533	€ 642	€ 740	€ 885
700	€ 526	€ 526	€ 550	€ 556	€ 556	€ 642	€ 740	€ 885
800	€ 550	€ 550	€ 584	€ 602	€ 602	€ 740	€ 896	€ 999
900	€ 584	€ 584	€ 631	€ 671	€ 671	€ 885	€ 953	€ 1.067
1000	€ 668	€ 668	€ 734	€ 771	€ 771	€ 919	€ 1.010	€ 1.147
1200	€ 851	€ 864	€ 878	€ 892	€ 937	€ 1.010	€ 1.211	€ 1.229

VETRI - per la sole porte HIDE

Il prezzo del vetro è espresso in € al mq e include le operazioni di vetratura e di imballo della porta.

La linea HIDE - per i soli vetri coprenti - consente di applicare finiture diverse di vetro tra la facciata a filo muro (lato «A») e quella opposta (lato «B»).

Spessore vetro 4 mm su ciascuna facciata.

ATTENZIONE: IL PREZZO DEL VETRO AL MQ È PER UNA SOLA FACCIATA DELLA PORTA QUINDI SOMMARE IL PREZZO AL MQ DEL VETRO DI OGNI SINGOLA FACCIATA E MOLTIPLICARE PER LA QUADRATURA DELLA PORTA ESPRESSA IN LUCE NETTA.

COPRENTI - base vetro LUCIDA retrolaccata

LUCIDO TEMPRATO RETROLACCATO: NERO , PERLA, SETA	€ 183
LUCIDO TEMPRATO RETROLACCATO A CAMPIONE	€ 234
LUCIDO TEMPRATO EXTRACHIARO RETROLACCATO BIANCO, PERLA, SETA	€ 227
LUCIDO TEMPRATO EXTRACHIARO RETROLACCATO A CAMPIONE	€ 262
LUCIDO TEMPRATO RETROSPESCHIATO	€ 387
LUCIDO TEMPRATO DECORATO CON IMMAGINE	€ 604

COPRENTI - base vetro SATINATA retrolaccata

SATINATO TEMPRATO RETROLACCATO: NERO , PERLA, SETA	€ 237
SATINATO TEMPRATO RETROLACCATO A CAMPIONE	€ 273
SATINATO TEMPRATO EXTRACHIARO RETROLACCATO BIANCO, PERLA, SETA	€ 266
SATINATO TEMPRATO EXTRACHIARO RETROLACCATO A CAMPIONE	€ 301
SATINATO TEMPRATO RETROSPESCHIATO	€ 434

NON COPRENTI - vetrocamera con vetro satinato e banda perimetrale retrolaccata

RICHIEDERE FATTIBILITA'

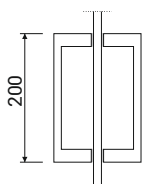

BRIDGE 200

maniglia in alluminio nella stessa lega
dell'alluminio dello stipite della porta
al fine di ottenere le stesse finiture

argento opaco, bianco, nero	€ a coppia 132,00
bianco opaco, testa di moro, bronzo	€ a coppia 157,00
nicel, rame, dolomite, piombo	€ a coppia 178,00

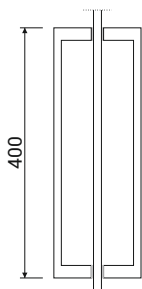







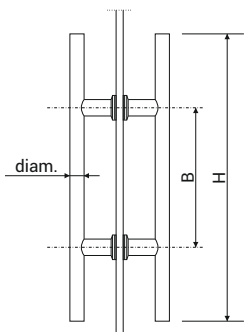



BRIDGE 400

maniglia in alluminio nella stessa lega
dell'alluminio dello stipite della porta
al fine di ottenere le stesse finiture

argento opaco, bianco, nero	€ a coppia 197,00
bianco opaco, testa di moro, bronzo	€ a coppia 221,00
nicel, rame, dolomite, piombo	€ a coppia 245,00



articolo	finitura	H mm	B mm	diam. mm	prezzo a coppia
STILO 265SAT	inox satinato	265	192	14	€ 92,00
STILO 265LUC	inox lucido	265	192	14	€ 92,00
STILO 400SAT	inox satinato	400	250	14	€ 118,00
STILO 400LUC	inox lucido	400	250	14	€ 118,00
STILO 500SAT	inox satinato	500	300	25	€ 151,00
STILO 500LUC	inox lucido	500	300	25	€ 151,00
STILO 600ALL	alluminio argento op.	600	450	26	€ 230,00
STILO 1200SAT	inox satinato	1200	900	25	€ 311,00
STILO 1200LUC	inox lucido	1200	900	25	€ 311,00
STILO 2000SAT	inox satinato	2000	1800	25	€ 590,00

	ANELLO	argento opaco cromo nichel	€ a coppia 51,00 € a coppia 51,00 € a coppia 54,00
	MAN-LIB	argento opaco cromo nichel	€ a coppia 77,00 € a coppia 77,00 € a coppia 83,00
	V-604 leva maniglia con serratura per porte scorrevoli in vetro	argento opaco cromo	€ a coppia 369,00 € a coppia 393,00
	V-604 WC maniglia con serratura WC per porte scorrevoli in vetro	argento opaco cromo	€ a coppia 336,00 € a coppia 360,00
	V-407 leva maniglia con serratura per porte a libro in vetro	argento opaco cromo	€ a coppia 343,00 € a coppia 365,00
	V-407 WC maniglia con serratura WC per porte a libro in vetro	argento opaco cromo	€ a coppia 314,00 € a coppia 336,00
	5B05	argento opaco cromo nichel	€ a coppia 52,00 € a coppia 61,00 € a coppia 65,00
	5BN0	argento opaco cromo nichel	€ a coppia 171,00 € a coppia 171,00 € a coppia 181,00
	B93 maniglia 70 X 120 mm con viti in vista da un lato	argento opaco cromo nichel	€ a coppia 104,00 € a coppia 121,00 € a coppia 126,00
	V-511 maniglia 60 X 110 mm con viti nascoste in entrambi i lati	argento opaco cromo	€ a coppia 123,00 € a coppia 140,00

SCORREVOLI TELESCOPICHE A SCOMPARSA



Con le porte telescopiche a scomparsa, TEMA conferma la sua perseverante prerogativa di progettare porte in alluminio e vetro per tutte le tipologie di sistemi di chiusura per interni presenti nei nostri ambienti domestici nonché professionali o pubblici. Ideali per locali come soggiorni o sale da pranzo, grazie ad un passaggio più ampio donano continuità allo spazio creando ambienti aperti e luminosi.

Nella pagina accanto porta scorrevole telescopica a scomparsa a due ante *SC-2/P PLAN15* con stipite in alluminio finitura *Bianco opaco*, anta in Alluminio finitura *Bianco opaco* con vetro *satinato bianco* e maniglia *Dado* in alluminio nella stessa finitura *Bianco opaco* della porta.





SCORREVOLI TELESCOPICHE A SCOMPARSA



Gli stipiti completamente in alluminio delle porte scorrevoli telescopiche a scomparsa nelle collezioni *Plan*, *Slim* e *Soft* sono progettati per qualsiasi controtelaio telescopico presente sul mercato e ospitare i pannelli in alluminio/vetro delle linee *Plan*, *Slim*, *Soft* e *Hide*.

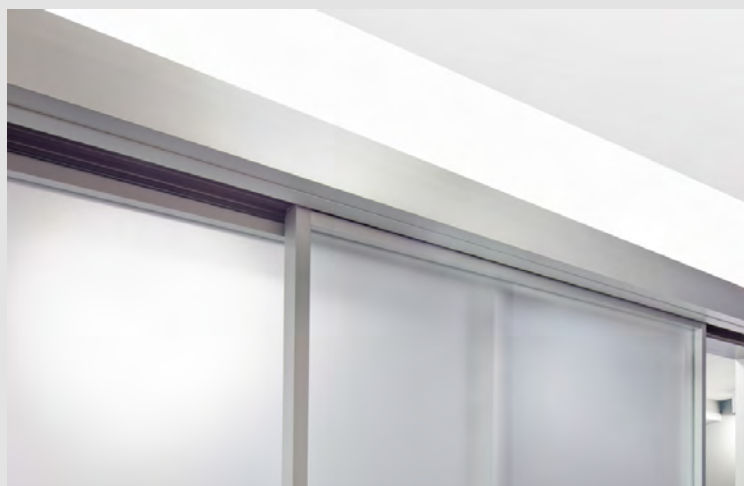

particolare stipite superiore - lato anteriore



vista lato anteriore



particolare stipite superiore - lato posteriore



vista lato posteriore

PORTE SCORREVOLI TELESCOPICHE A SCOMPARSA

linea PLAN

- ① guarnizione vetro
- ③ gomma di bloccaggio incastro
- ④ guarnizione antirumore alluminio/parete
- ⑦ guarnizione a spazzolino

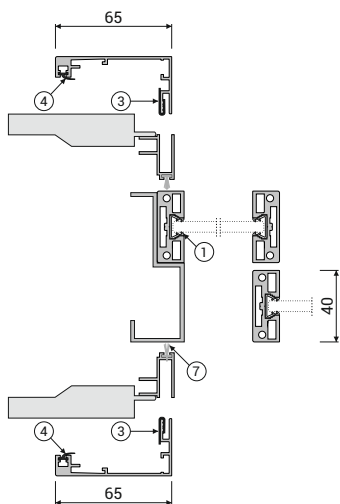

INCLUSI NEL PREZZO

- profilati per porte in alluminio/vetro tagliati a misura completi di lavorazioni, accessori per assemblaggio e montaggio e guarnizioni
- finiture alluminio: 01 argento opaco
- **taglio cornici 45° o 90° a scelta - sp. muro fino a 180 mm**

ESCLUSI NEL PREZZO

- VETRO (predisposizione spessore vetro 6+6,3 o 8+8,3 vedi pag. 114)
- SUPPLEMENTI: finiture alluminio non standard, allargamenti per spessore muro sup. 180 mm, traversi decorativi (vedi pag. 109)
- Condizioni di vendita e spese di trasporto (vedi pag. 123)

SC-2/P PLAN15

KIT COMPLETO DI STIPITE E ANTA

- **incluse** staffe aggancio carrelli premontate
- **escluse** maniglie

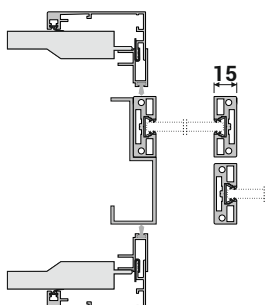

PREZZI IN €
MISURE LUCE NETTA mm
no supplementi per misure intermedie

L ↓	H →			
	fino a 2000	da 2001 a 2200	da 2201 a 2400	da 2401 a 2600
fino a 1400	€ 1.375	€ 1.430	€ 1.483	€ 1.545
da 1401 a 1800	€ 1.432	€ 1.486	€ 1.549	€ 1.603
da 1801 a 2200	€ 1.488	€ 1.552	€ 1.605	€ 1.658
da 2201 a 2600	€ 1.554	€ 1.607	€ 1.662	€ 1.715

SC-2/P PLAN40

KIT COMPLETO DI STIPITE E ANTA

- **incluse** staffe aggancio carrelli premontate
- **escluse** maniglie

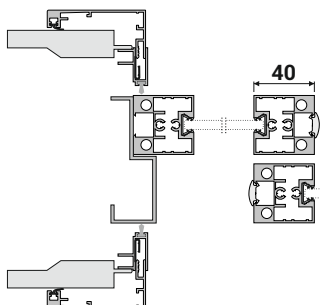

PREZZI IN €
MISURE LUCE NETTA mm
no supplementi per misure intermedie

L ↓	H →			
	fino a 2000	da 2001 a 2200	da 2201 a 2400	da 2401 a 2600
fino a 1400	€ 1.511	€ 1.577	€ 1.643	€ 1.718
da 1401 a 1800	€ 1.571	€ 1.637	€ 1.711	€ 1.777
da 1801 a 2200	€ 1.630	€ 1.705	€ 1.771	€ 1.837
da 2201 a 2600	€ 1.698	€ 1.764	€ 1.830	€ 1.896

MANIGLIE

da aggiungere al prezzo della porta

- argento op., bianco, nero € 91
- bianco op., testa di moro, bronzo € 110
- nicel, rame, dolomite, piombo € 128

CLIP



DADO



DADO con serratura



LINGOTTO



LINGOTTO con serratura



- € 91
- € 110
- € 128

- € 63
- € 76
- € 89

- € 143
- € 156
- € 169

- € 83
- € 100
- € 117

- € 163
- € 180
- € 197

SUPPLEMENTO PER SCORREVOLE TELESCOPICO A 4 ANTE SC-4/P completo di stipite e ante in alluminio

SC-4/P (plan15 o plan40)

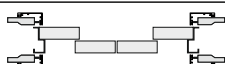

rilevare il prezzo da tipologia SC-2/P (L=luce netta/2) e maggiorare del 40%

- PESO MASSIMO PANNELLO CONSIGLIATO 80-100 KG; PESO PANNELLO AL MQ. C.CA 20-22 KG

- PER PANNELLI PLAN15 SUPERIORI A 2,2 MQ E PLAN40 SUPERIORI A 2,7 MQ, E' CONSIGLIABILE INSERIRE ALMENO UN TRAVERSO STRUTTURALE

- IL KIT COMPLETO È COMPOSTO DA N° 2 COLLI DI CUI UNO PER LO STIPITE E UNO PER I PROFILI ANTA CON STAFFE PER AGGANCIO CARRELLI PREMONTATE

- MISURE COLLI: STIPITE 17x21 cm PER LUNGHEZZA 235 cm PER H PORTA FINO A 210 cm; ANTA 17x21 cm PER LUNGHEZZA 235 cm PER H PORTA FINO A 210 cm

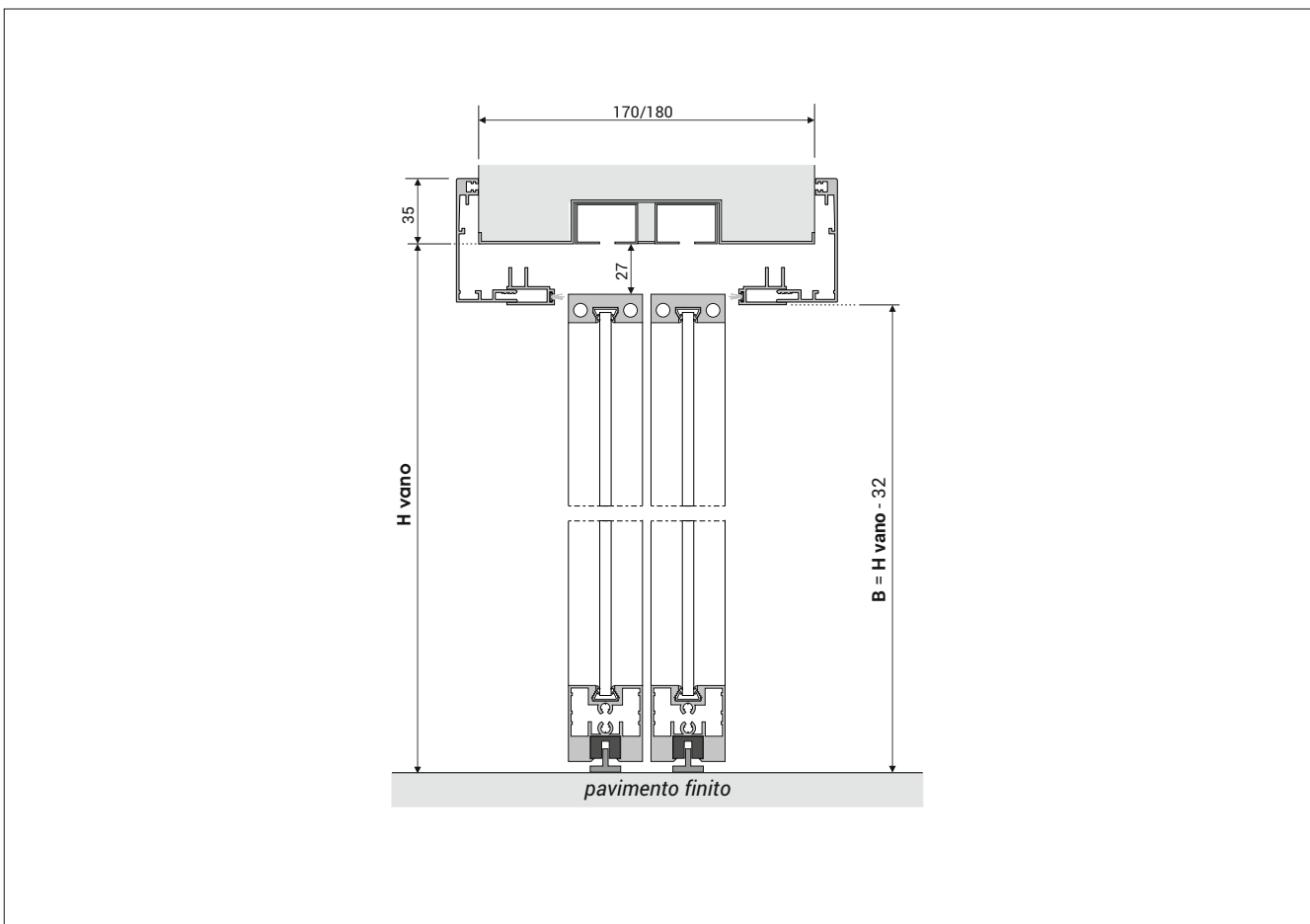
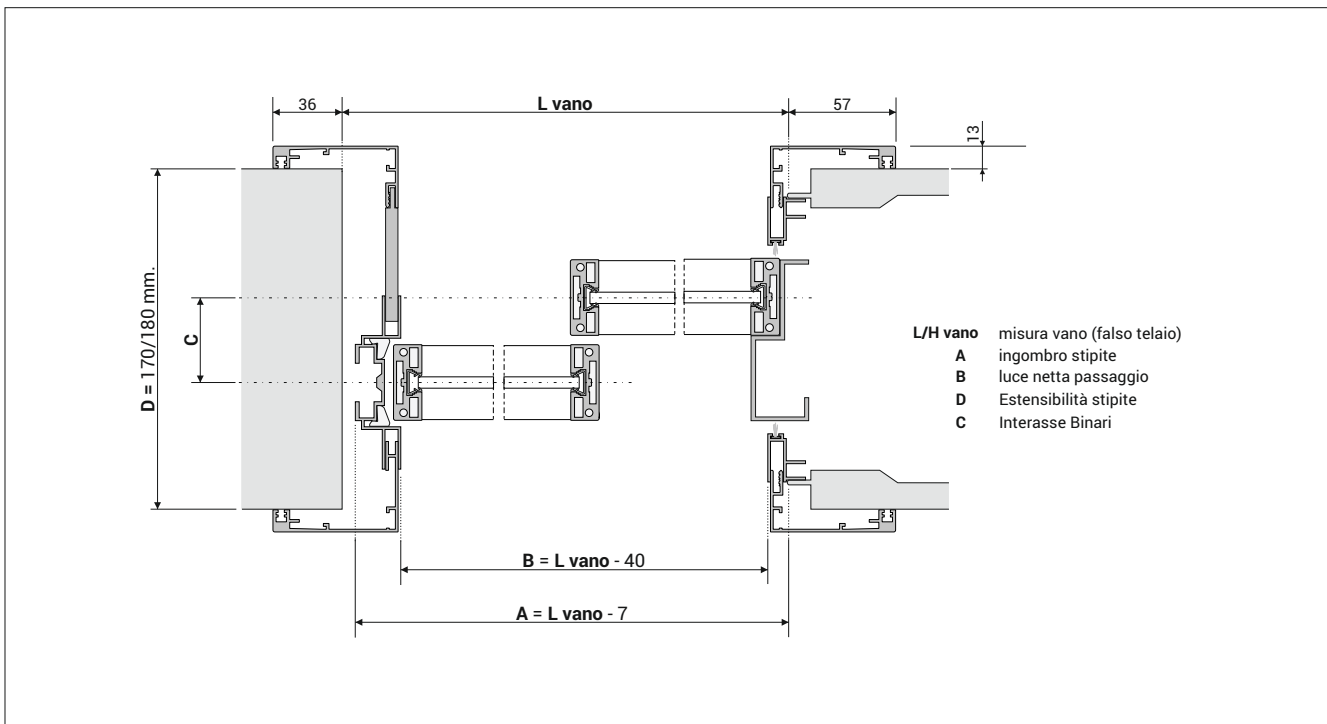

SCORREVOLI TELESCOPICI

PORTE SCORREVOLI TELESCOPICHE A SCOMPARSA

linea SLIM

- ① guarnizione vetro
- ③ gomma di bloccaggio incastro
- ⑦ guarnizione a spazzolino

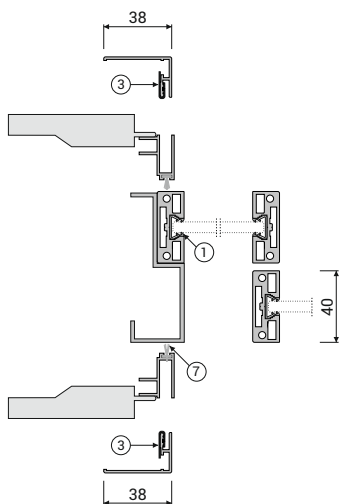

INCLUSI NEL PREZZO

- profilati per porte in alluminio/vetro tagliati a misura completi di lavorazioni, accessori per assemblaggio e montaggio e guarnizioni
- finiture alluminio: 01 argento opaco
- **taglio cornici 90° - sp. muro fino a 180 mm**

ESCLUSI NEL PREZZO

- VETRO (predisposizione spessore vetro 6+6,3 o 8+8,3 vedi pag. 114)
- SUPPLEMENTI: finiture alluminio non standard, allargamenti per spessore muro sup. 180 mm, traversi decorativi (vedi pag. 109)
- Condizioni di vendita e spese di trasporto (vedi pag. 123)

SC-2/P SLIM15 KIT COMPLETO DI STIPITE E ANTA

- **incluse** staffe aggancio carrelli premontate
- **escluse** maniglie

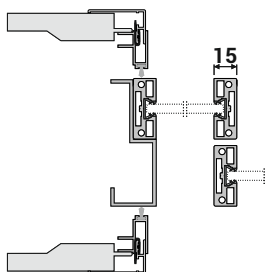

PREZZI IN €
MISURE LUCE NETTA mm
**no supplementi per
misure intermedie**

L ↓	H →			
	fino a 2000	da 2001 a 2200	da 2201 a 2400	da 2401 a 2600
fino a 1400	€ 1.288	€ 1.337	€ 1.383	€ 1.441
da 1401 a 1800	€ 1.339	€ 1.386	€ 1.443	€ 1.490
da 1801 a 2200	€ 1.388	€ 1.445	€ 1.494	€ 1.541
da 2201 a 2600	€ 1.447	€ 1.496	€ 1.543	€ 1.592

SC-2/P SLIM40 KIT COMPLETO DI STIPITE E ANTA

- **incluse** staffe aggancio carrelli premontate
- **escluse** maniglie

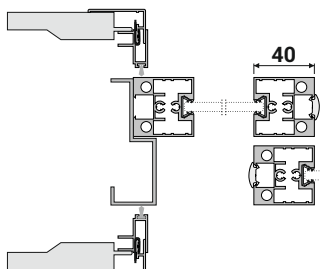

PREZZI IN €
MISURE LUCE NETTA mm
**no supplementi per
misure intermedie**

L ↓	H →			
	fino a 2000	da 2001 a 2200	da 2201 a 2400	da 2401 a 2600
fino a 1400	€ 1.422	€ 1.483	€ 1.543	€ 1.613
da 1401 a 1800	€ 1.477	€ 1.537	€ 1.605	€ 1.666
da 1801 a 2200	€ 1.530	€ 1.598	€ 1.660	€ 1.720
da 2201 a 2600	€ 1.592	€ 1.652	€ 1.713	€ 1.773

MANIGLIE

da aggiungere al prezzo della porta

- argento op., bianco, nero
- bianco op., testa di moro, bronzo
- nicel, rame, dolomite, piombo

	CLIP	DADO	DADO con serratura	LINGOTTO	LINGOTTO con serratura
argento op., bianco, nero	€ 91	€ 63	€ 143	€ 83	€ 163
bianco op., testa di moro, bronzo	€ 110	€ 76	€ 156	€ 100	€ 180
nicel, rame, dolomite, piombo	€ 128	€ 89	€ 169	€ 117	€ 197

SUPPLEMENTO PER SCORREVOLE TELESCOPICO A 4 ANTE SC-4/P completo di stipite e ante in alluminio

SC-4/P (slim15 o slim40)



rilevare il prezzo da tipologia SC-2/P (L=luce netta/2) e maggiorare del 40%

- PESO MASSIMO PANNELLO CONSIGLIATO 80-100 KG; PESO PANNELLO AL MQ. C.CA 20-22 KG

- PER PANNELLI SLIM15 SUPERIORI A 2,2 MQ E SLIM40 SUPERIORI A 2,7 MQ, E' CONSIGLIABILE INSERIRE ALMENO UN TRAVERSO STRUTTURALE

- IL KIT COMPLETO È COMPOSTO DA N° 2 COLLI DI CUI UNO PER LO STIPITE E UNO PER I PROFILI ANTA CON STAFFE PER AGGANCIO CARRELLI PREMONTATE

- MISURE COLLI: STIPITE 17x21 cm PER LUNGHEZZA 235 cm PER H PORTA FINO A 210 cm; ANTA 17x21 cm PER LUNGHEZZA 235 cm PER H PORTA FINO A 210 cm

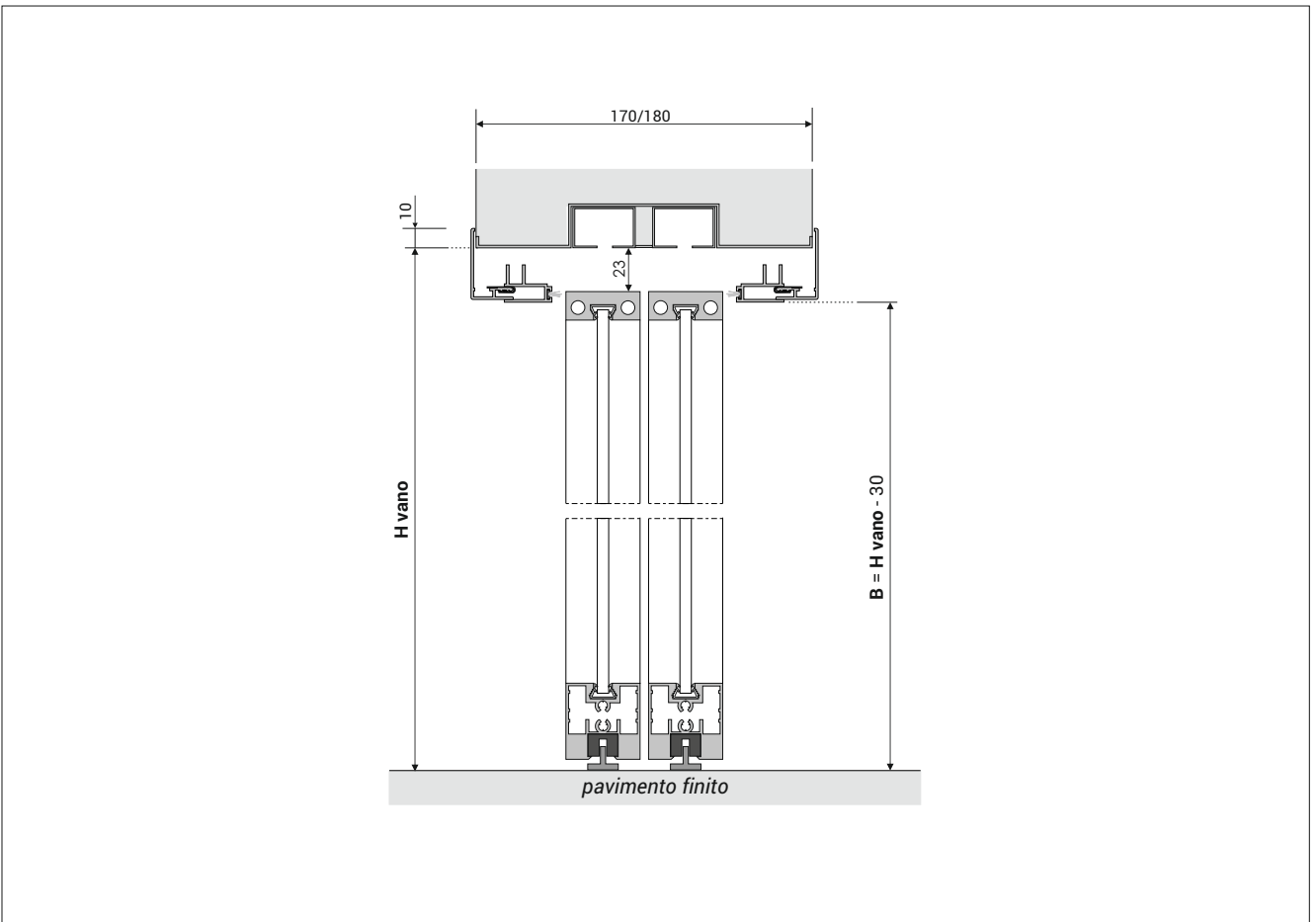
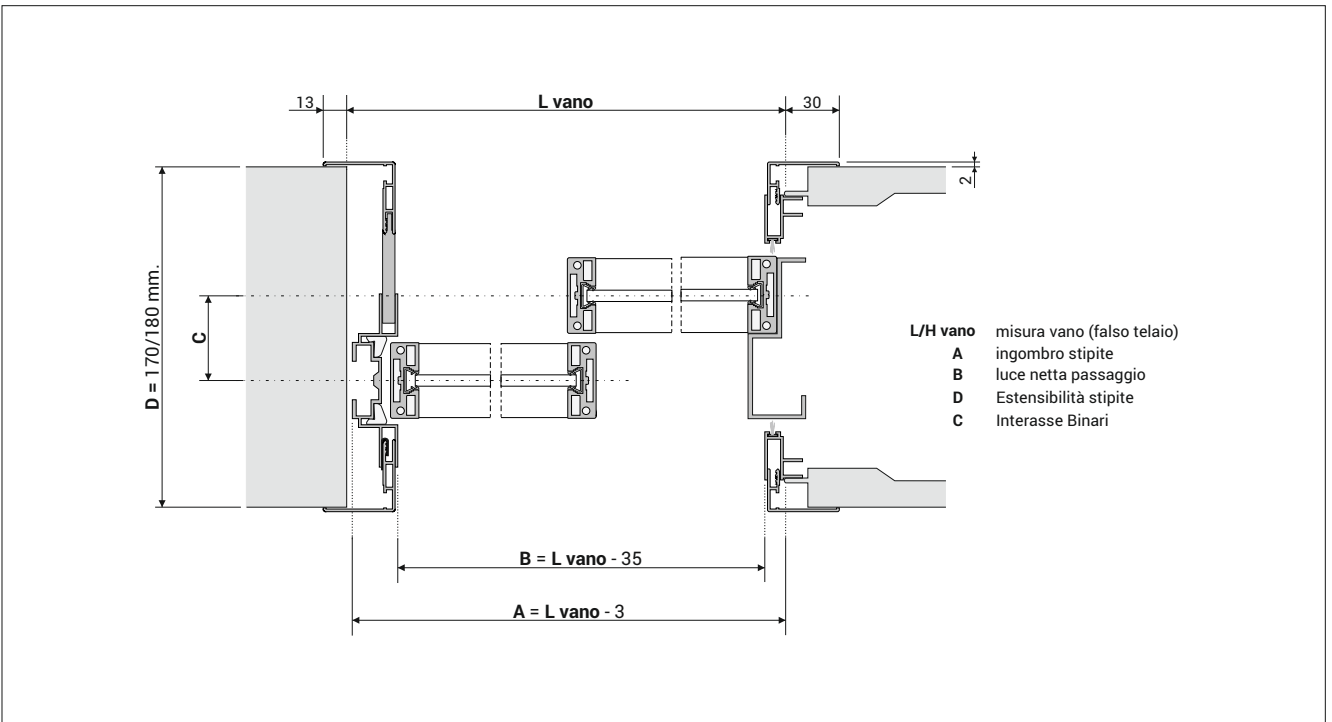

PORTE SCORREVOLI TELESCOPICHE A SCOMPARSA

linea **SOFT**

- ① guarnizione vetro
- ④ guarnizione antirumore alluminio/parete
- ⑦ guarnizione a spazzolino
- ⑧ blocchetto fissaggio cornici con velcro

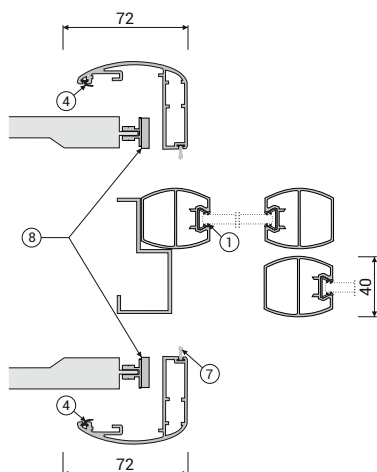

INCLUSI NEL PREZZO

- profilati per porte in alluminio/vetro tagliati a misura completi di lavorazioni, accessori per assemblaggio e montaggio e guarnizioni
- finiture alluminio: 01 argento opaco
- **taglio cornici 45° - sp. muro fino a 180 mm**

ESCLUSI NEL PREZZO

- VETRO (predisposizione spessore vetro 6+6,3 o 8+8,3 vedi pag. 114)
- SUPPLEMENTI: finiture alluminio non standard, allargamenti per spessore muro sup. 180 mm, traversi decorativi (vedi pag. 109)
- Condizioni di vendita e spese di trasporto (vedi pag. 123)

SC-2/P SOFT KIT COMPLETO DI STIPITE E ANTA

- incluse staffe aggancio carrelli premontate
- escluse maniglie

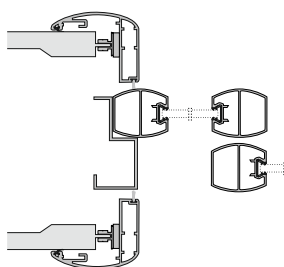

PREZZI IN €
MISURE LUCE NETTA mm
**no supplementi per
misure intermedie**

L ↓ H →	fino a 2000	da 2001 a 2200	da 2201 a 2400	da 2401 a 2600
	fino a 1400	€ 1.513	€ 1.573	€ 1.632
da 1401 a 1800	€ 1.566	€ 1.626	€ 1.696	€ 1.756
da 1801 a 2200	€ 1.620	€ 1.688	€ 1.749	€ 1.809
da 2201 a 2600	€ 1.681	€ 1.741	€ 1.803	€ 1.862

MANIGLIE

da aggiungere al prezzo della porta

argento op., bianco, nero
bianco op., testa di moro, bronzo
nichel, rame, dolomite, piombo

ARCO



€ 81
€ 96
€ 105

ARPA



€ 103
€ 118
€ 134

ARPA con serratura



€ 178
€ 193
€ 208

SUPPLEMENTO PER SCORREVOLE TELESCOPICO A 4 ANTE SC-4/P completo di stipite e ante in alluminio

SC-4/P SOFT



rilevare il prezzo da tipologia SC-2/P (L=luce netta/2) e maggiorare del 40%

- PESO MASSIMO PANNELLO CONSIGLIATO 80-100 KG; PESO PANNELLO AL MQ. C.CA 20-22 KG

- PER PANNELLI SOFT SUPERIORI A 2,7 MQ, E' CONSIGLIABILE INSERIRE ALMENO UN TRAVERSO STRUTTURALE

- IL KIT COMPLETO È COMPOSTO DA N° 2 COLLI DI CUI UNO PER LO STIPITE E UNO PER I PROFILI ANTA CON STAFFE PER AGGANCIO CARRELLI PREMONTATE

- MISURE COLLI: STIPITE 17x21 cm PER LUNGHEZZA 235 cm PER H PORTA FINO A 210 cm; ANTA 17x21 cm PER LUNGHEZZA 235 cm PER H PORTA FINO A 210 cm

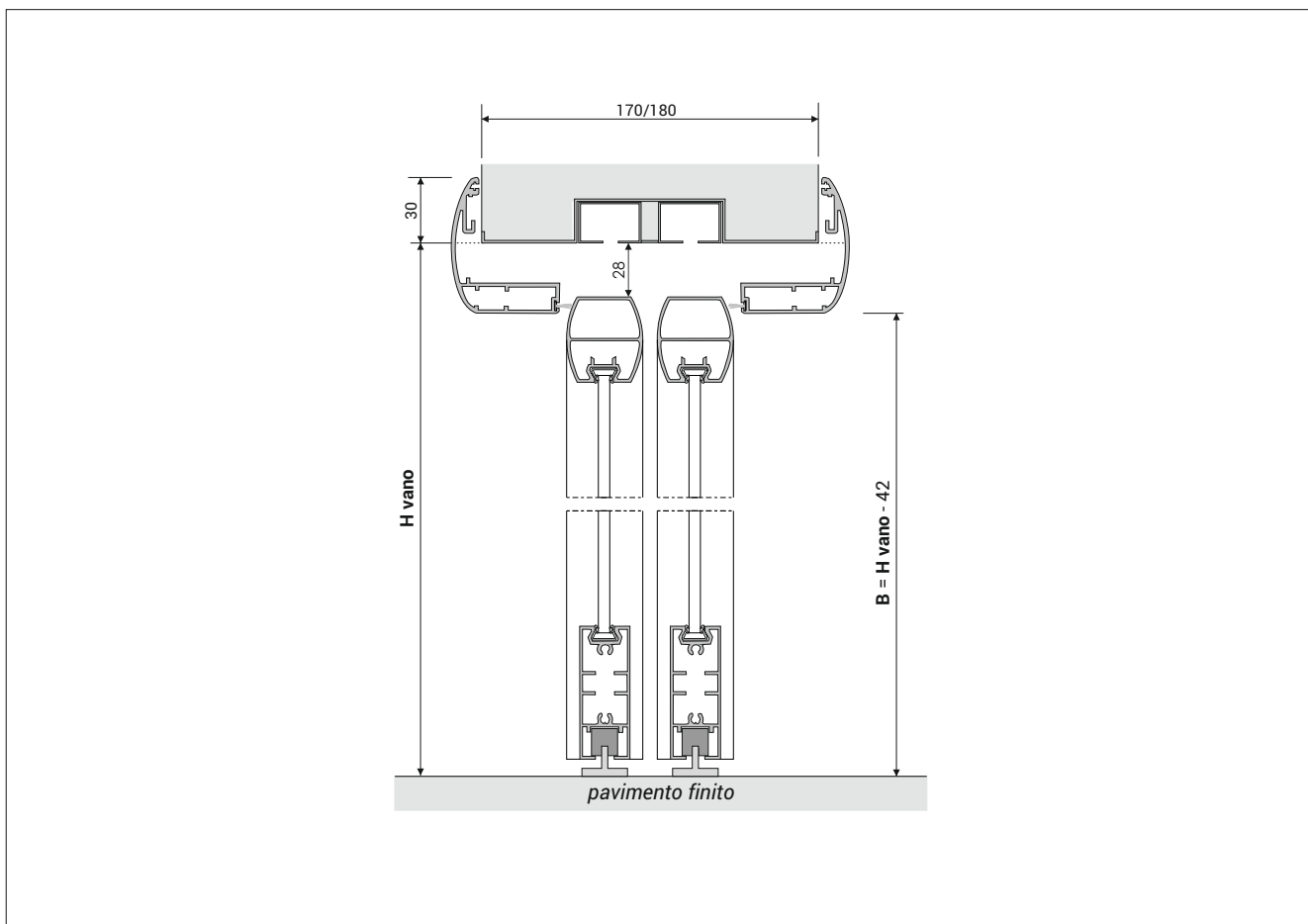
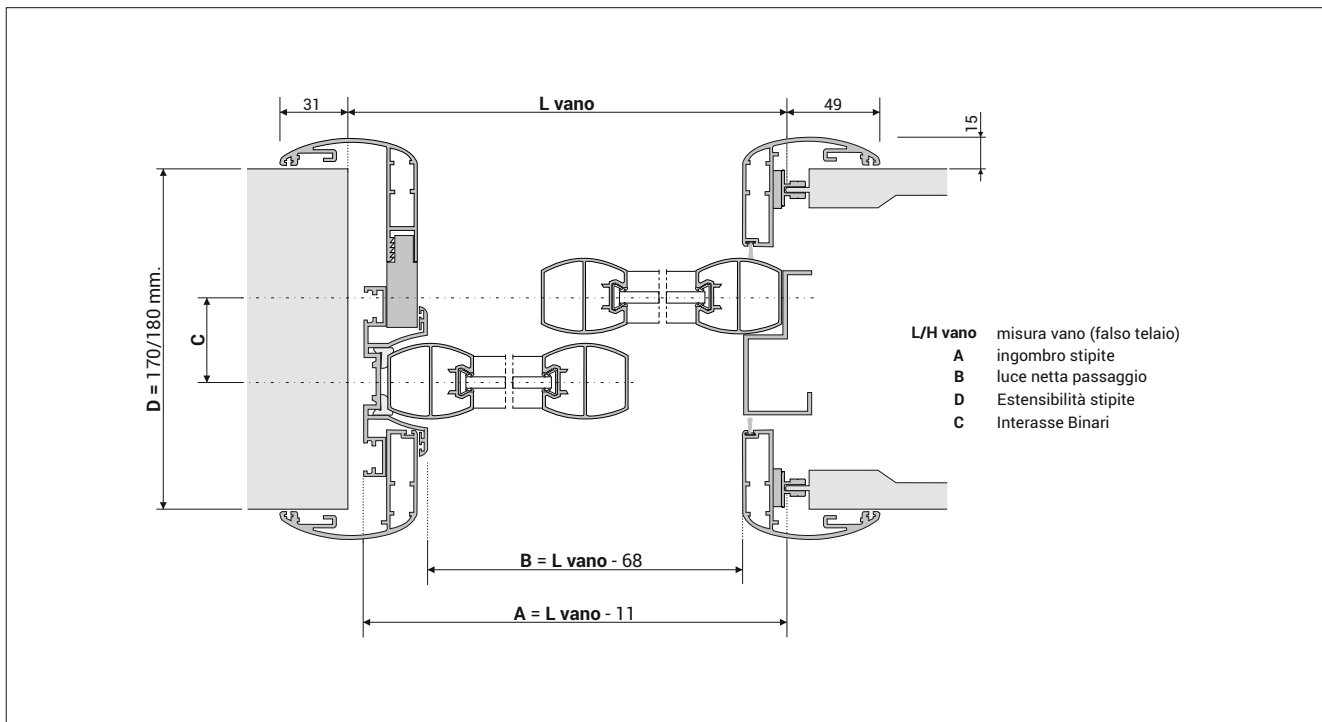

DIVISORI SCORREVOLI



Dalla zona giorno alla zona notte e per ogni area della casa, così come per ambienti professionali e aree pubbliche i divisori scorrevoli e a libro della collezione TEMA realizzati su misura interpretano una nuova concezione di luce come elemento fondamentale d'arredamento per interni contemporanei. Tema propone un'ampia gamma di soluzioni per pannelli in alluminio/vetro: Plan, Grid, Soft e Hide da abbinare con sistemi di scorrimento sia in vista con veletta che incassati a soffitto con scorrimento a raso. Completano la gamma dei divisori gli scorrevoli con pannelli in vetro filo lucido della linea Solovetro da integrare a innovative soluzioni di scorrimento sia con binario in vista che completamente a scomparsa nel controsoffitto.

PLAN

I divisori della linea Plan interpretano un progetto in cui i pannelli, sempre realizzati su misura, sono composti da un profilo perimetrale in alluminio di minimo spessore che valorizza al massimo le qualità estetiche dei vetri proposti da Tema. La sobrietà dei divisori scorrevoli Plan, la varietà di soluzioni tecniche e la loro semplicità d'installazione garantiscono un'ampia libertà progettuale applicabile su qualsiasi tipo di ambiente.

GRID

La linea Grid è un sistema di pannelli scorrevoli caratterizzato dal disegno dei traversi in alluminio. La versatilità di Grid consente di progettare composizioni personalizzate che delimitano gli spazi con risultati di elevata originalità. Tema offre infatti l'opportunità di variare lo spazio interposto tra i traversi e là dov'è possibile si può scegliere se i traversi debbano essere presenti solo su una o entrambe le facciate. Al fine di ottenere abbinamenti estetici con altre porte nello stesso ambiente, Tema consente ampio spazio di progettazione estendendo il disegno Grid anche alle collezioni di porte Plan, Slim e Edge.

SOFT

I pannelli scorrevoli della collezione Soft sono caratterizzati dalla armonia e la morbidezza delle forme stondate dei profilati dell'anta che li distinguono.

HIDE

Il pannello scorrevole Hide è la porta complanare in alluminio e vetro che per la sua esclusiva soluzione applicata nell'intercapedine del doppio vetro consente l'impiego sia di vetri coprenti che semitrasparenti. I vetri coprenti permettono a loro volta di esprimere finiture e soluzioni completamente diversi tra un lato e l'altro dell'ambiente che dividono.

In questa pagina divisorio scorrevole a due ante che separa la zona di disimpegno con la reception di uno studio dentistico; tipologia di scorrimento a due ante sovrapposte 2/NC doppio binario a scomparsa RS2S, struttura in alluminio finitura *Nichel*, vetro *Bronzo Riflettente* e maniglia *Clip* in alluminio nella stessa finitura *Nichel* dei pannelli scorrevoli.





DIVISORI SCORREVOLI



Per dividere ambienti con pannelli in alluminio e vetro decorato conservando la massima leggerezza e trasparenza Tema propone il minimalismo del profilo *Plan15* abbinato con la raffinatezza del vetro Omnidacor ***Crossed Fuzzy*** disegnato dalla designer ***Defne Koz***



Vetro ***Crossed Fuzzy*** extrachiaro ad elevata trasmissione luminosa per architettura e interiors di alta qualità; decoro by designer ***Defne Koz*** realizzato in satinatura su entrambi i lati della lastra.

Nella pagina accanto divisorio scorrevole ad un' anta tipologia *1/A/SX* con binario monorotaia a scomparsa *RS1S*, struttura in alluminio finitura *Argento Opaco*, maniglia *Clip* in alluminio nella stessa finitura *Argento Opaco* dei pannelli scorrevoli e vetro Omnidacor ***Crossed Fuzzy*** by ***Defne Koz***.

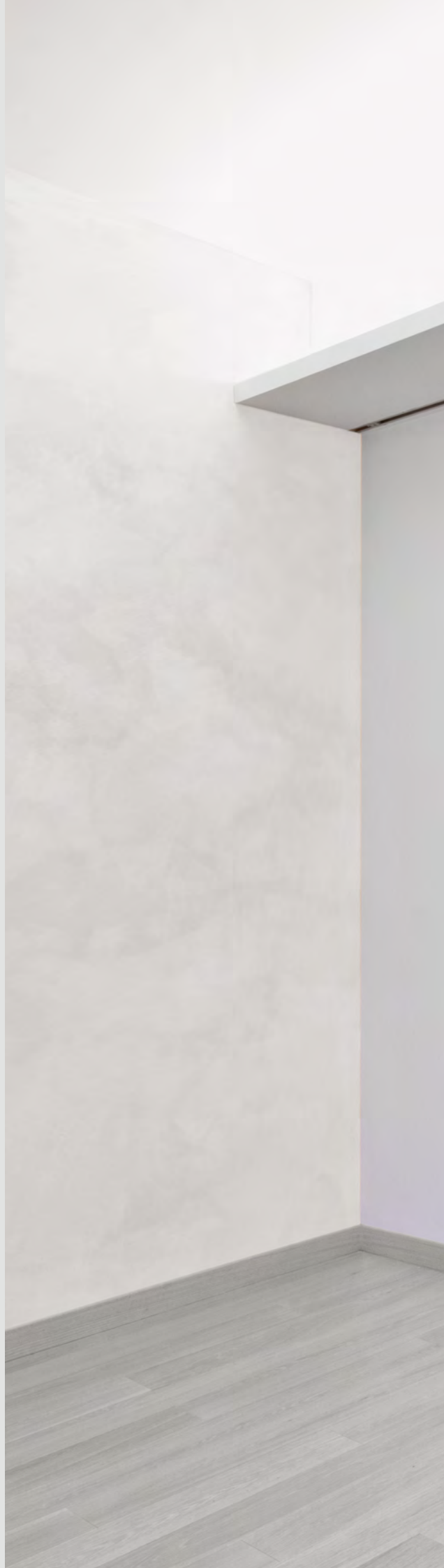





GRID

Nella pagina accanto divisorio scorrevole *GRID* che separa la cabina armadio dalla camera da letto; tipologia di scorrimento a due ante *2/B*, binario monorotaia in vista a parete con battiscopa *1P-bat*, struttura in alluminio finitura *Piombo*, vetro *Trasparente* e traversi solo sulla facciata della camera.





DIVISORI SCORREVOLI



SOLOVETRO

Con la collezione Solovetro anche nei divisori scorrevoli per pannelli in vetro filo lucido Tema presenta nuove soluzioni di scorrimento che interpretano la funzionalità integrata al design d'arredo per interni. Per la collezione Solovetro-Fast Tema propone Slide-Fast50, Inox slide, Slide-Fast90 e per la per la Solovetro-Easy Slide-Easy-RS.

SLIDE-FAST50

Slide-Fast50 è un innovativo sistema di scorrimento in cui i carrelli, le pinze e i meccanismi rallenty-soft sono completamente integrati all'interno di un binario in alluminio di dimensioni ridotte a soli 50 mm;

INOX SLIDE

Inox slide, con i suoi accessori e barra di scorrimento completamente in vista, esalta l'eleganza e la consistenza dell'acciaio inox.

SLIDE-FAST90

Con il classico binario e veletta da 90 mm. Slide-Fast90 consente di realizzare tipologie di scorrimento a trascinamento.

SLIDE-EASY-RS

Per la collezione Solovetro-Easy a raso soffitto Tema propone Slide-Easy-RS che si distingue per la sua essenzialità e invisibilità dei sistemi di scorrimento in cui i carrelli, le pinze e i meccanismi rallenty-soft sono nascosti all'interno di un binario completamente a scomparsa nel controsoffitto.

Nella pagina accanto divisorio scorrevole a 4 pannelli in vetro *Satinato Bianco Extrachiaro* di cui i due laterali fissi e i due centrali scorrevoli: linea Solovetro-Fast, tipologia di scorrimento *4/NC*, tipologia binario *SLIDE-FAST50-FS* in alluminio con sede per pannello fisso finitura *Argento Opaco* e maniglia *Bridge 400* in finitura *Argento Opaco* come il binario.









DIVISORI SCORREVOLI



Nella pagina accanto divisorio scorrevole a 2 pannelli in vetro *Satinato Bianco Extrachiaro* di cui uno fisso e uno scorrevole: linea *Solovetro-Easy*, tipologia di scorrimento *2/NC*, tipologia binario *SLIDE-EASY-RSFS* con sede per pannello fisso incassato nel controsoffitto e maniglia *Bridge 400* in finitura *Argento Opaco*.

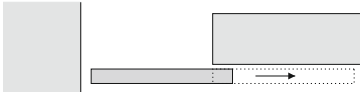
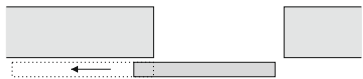

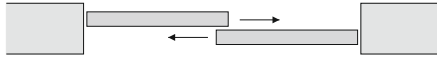
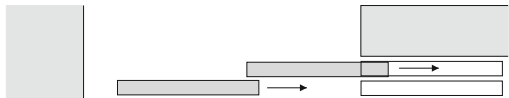
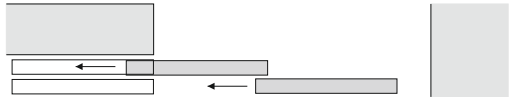

<p>tipologia 1/A/DX</p>	<p>tipologia 1/A1/DX</p>	<p>da abbinare con tipologie binari:</p>
		<p>1P ; 1P-bat ; 1PCS 1PCS-bat ; 1S ; 1S-bat RS1S ; RS1P</p>
<p>tipologia 1/A/SX</p>	<p>tipologia 1/A1/SX</p>	<p>da abbinare con tipologie binari:</p>
		<p>1P ; 1P-bat ; 1PCS 1PCS-bat ; 1S ; 1S-bat RS1S ; RS1P</p>
<p>tipologia 2/B</p>		<p>da abbinare con tipologie binari:</p>
		<p>1P ; 1P-bat ; 1PCS 1PCS-bat ; 1S ; 1S-bat RS1S ; RS1P</p>
<p>tipologia 2/NC</p>		<p>da abbinare con tipologie binari:</p>
		<p>2S ; RS2S</p>
<p>tipologia 2/EX/DX</p>		<p>da abbinare con tipologie binari:</p>
		<p>2P ; 2PCS ; 2S RS2S ; RS2PS</p>
<p>tipologia 2/EX/SX</p>		<p>da abbinare con tipologie binari:</p>
		<p>2P ; 2PCS ; 2S RS2S ; RS2PS</p>
<p>tipologia 3/NC/CDX</p>		<p>da abbinare con tipologie binari:</p>
		<p>2S ; RS2S</p>

tipologia **3/NC/CSX**

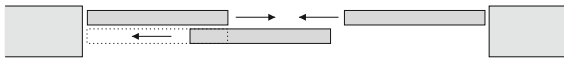

da abbinare con tipologie binari:

2S ; RS2S

tipologia **3/NC/DX**

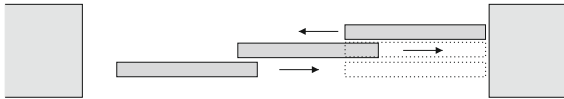

da abbinare con tipologie binari:

3S ; RS3S

tipologia **3/NC/SX**

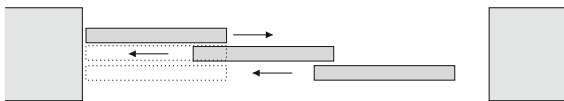

da abbinare con tipologie binari:

3S ; RS3S

tipologia **3/EX/DX**

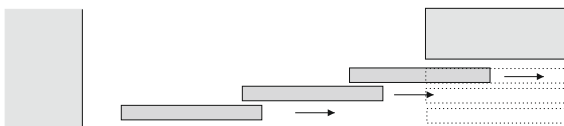

da abbinare con tipologie binari:

3S ; RS3S

tipologia **3/EX/SX**

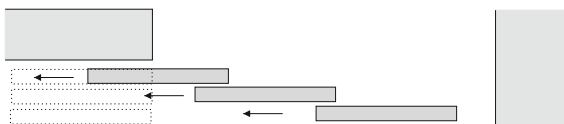

da abbinare con tipologie binari:

3S ; RS3S

tipologia **4/NC**



da abbinare con tipologie binari:

2S ; RS2S

tipologia **4/EX**



da abbinare con tipologie binari:

2P ; 2PCS ; 2S
RS2S ; RS2PS

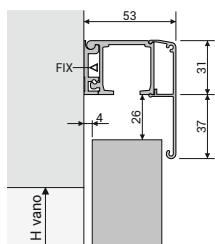

tipologia 1P
binario monorotaia
a parete

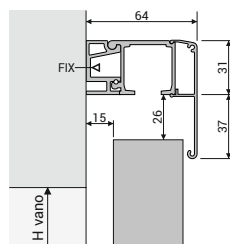

tipologia 1P-bat
binario monorotaia
a parete con battiscopa

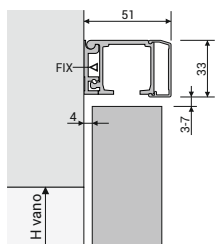

tipologia 1PRB
binario monorotaia
a parete pannello raso binario

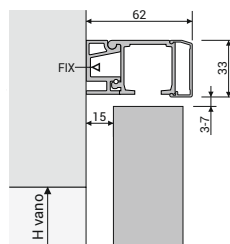

tipologia 1PRB-bat
binario monorotaia
a parete con battiscopa pannello raso binario

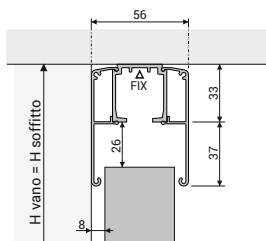

tipologia 1S
binario monorotaia
a soffitto

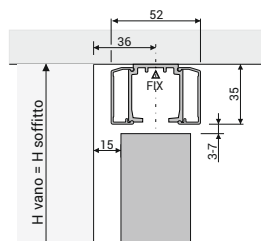

tipologia 1SRB
binario monorotaia
a soffitto pannello raso binario

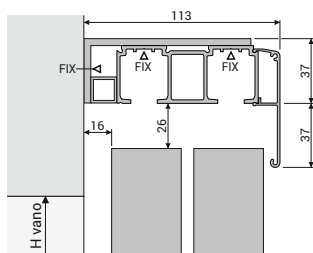

tipologia 2P
doppio binario
a parete

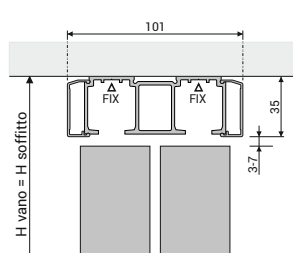

tipologia 2SRB
doppio binario
a soffitto pannello raso binario

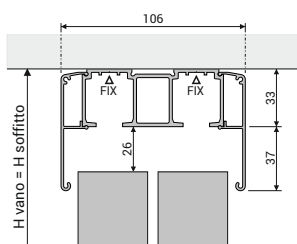

tipologia 2S
doppio binario
a soffitto

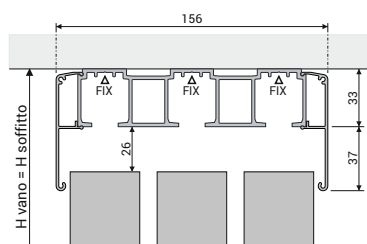

tipologia 3S
triplo binario
a soffitto

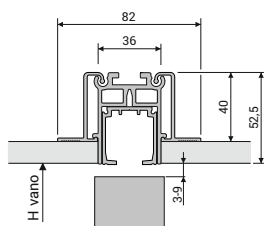

tipologia **RS1S**

binario monorotaia **a scomparsa**
per scorrimento raso soffitto
fissaggio a soffitto

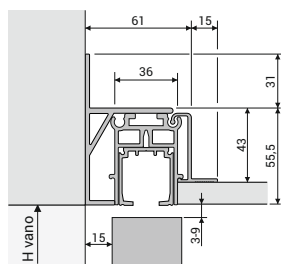

tipologia **RS1P**

binario monorotaia **a scomparsa**
per scorrimento raso soffitto
fissaggio a parete

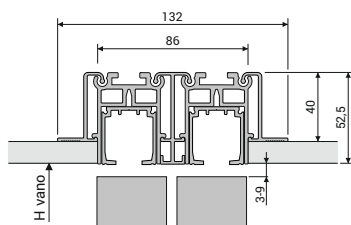

tipologia **RS2S**

doppio binario **a scomparsa**
per scorrimento raso soffitto
fissaggio a soffitto

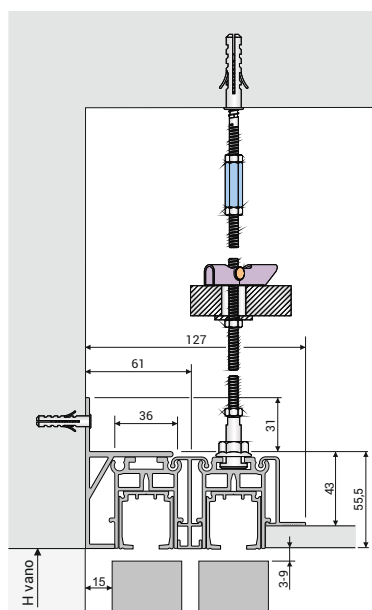

tipologia **RS2PS**

doppio binario **a scomparsa**
per scorrimento raso soffitto
fissaggio a parete e soffitto

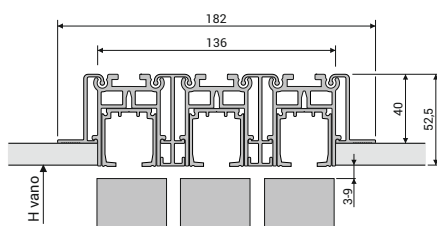

tipologia **RS3S**

triplo binario **a scomparsa**
per scorrimento raso soffitto
fissaggio a soffitto

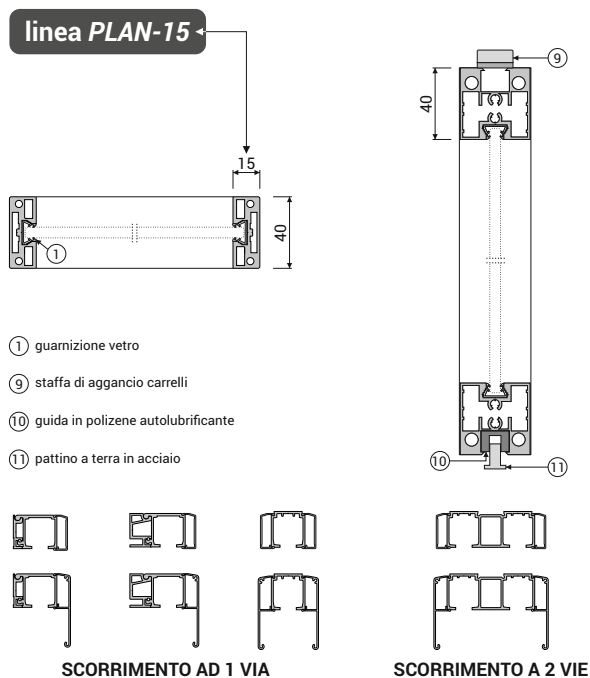

INCLUSI NEL PREZZO

- KIT profilati per pannelli in alluminio/vetro tagliati a misura completi di lavorazioni, accessori per assemblaggio e montaggio, guarnizioni e staffe di aggancio carrelli premontate
- KIT sistema di scorrimento in vista con veletta di pag.88, per tipologie di scorrimento fino a 2 vie, tagliato a misura completo di lavorazioni, kit carrelli, fermo ammortizzato ant./post. e pattino a terra
- finiture alluminio: argento opaco

ESCLUSI NEL PREZZO

- VETRO (predisposizione spessore vetro 6+6,3 o 8+8,3 vedi pag. 114)
- SUPPLEMENTI: finiture alluminio non standard e traversini decorativi applicati e strutturali (vedi pag.109)
- sistema per binari a scomparsa, kit di fissaggio a soffitto, angolare in acciaio per tip. 2P (vedi pag. 94 e 95)
- rallenty soft, supplemento per sistema di scorrimento a 3 vie, kit accessori per apertura simultanea (vedi pag. 96)
- profili di battute (vedi pag.97)
- telai di passata (vedi pag. 107)
- Condizioni di vendita e spese di trasporto (vedi pag. 123)

prezzi in € per 1 pannello (moltiplicare per il nr. di pannelli)

L pannello = larghezza vano diviso il nr. di pannelli

H pannello = altezza vano

prezzi validi per sistema di scorrimento fino a 2 vie
 (per tipologie a 3 vie aggiungere supplem. a pag. 96)

TIPOLOGIE DI SCORRIMENTO AD 1 E 2 VIE

esclusi maniglie e maggiorazione per trascinalento a parete
 VEDI SOTTO

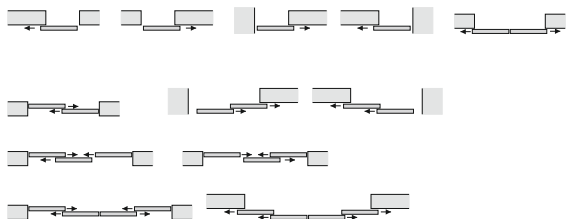

L ↓ H →	fino a 2100	da 2101 a 2400	da 2401 a 2700	da 2701 a 3000
fino a 600	€ 515	€ 524	€ 535	€ 545
da 601 a 900	€ 581	€ 590	€ 600	€ 611
da 901 a 1200	€ 647	€ 658	€ 666	€ 686
da 1201 a 1500	€ 713	€ 724	€ 743	€ 754

MANIGLIE

da aggiungere al prezzo della porta

argento op., bianco, nero
 bianco op., testa di moro, bronzo
 nichel, rame, dolomite, piombo

CLIP	DADO	DADO con serratura	LINGOTTO	LINGOTTO con serratura
€ 91	€ 63	€ 143	€ 83	€ 163
€ 110	€ 76	€ 156	€ 100	€ 180
€ 128	€ 89	€ 169	€ 117	€ 197

SUPPLEMENTO PER PANNELLO CON PROFILO PLAN-40

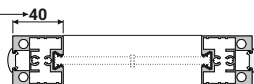

+ 10%

SUPPLEMENTO PER SISTEMA DI TRASCINAMENTO A PARETE

per tipologie 2/EX/DX, 2/EX/SX, 3/EX/DX, 3/EX/SX

rilevare il prezzo da diagramma e aumentare del + 25%

- DIMENSIONE MASSIMA PANNELLO CONSIGLIATA c.ca 4 mq - PER MISURE SUPERIORI CONTATTARE LA DITTA - PESO PANNELLO AL MQ. c.ca 20-22 KG

- PORTATA SISTEMA DI SCORRIMENTO FINO A 120 kg

- PER PANNELLI PLAN15 SUPERIORI A 2,2 MQ E' CONSIGLIABILE INSERIRE ALMENO UN TRAVERSO DECORATIVO STRUTTURALE (vedi pag.109)

- IL DIVISORIO È COMPOSTO DA N° 1 COLLO PER IL SISTEMA DI SCORRIMENTO E 1 PER I PROFILI PANNELLO FINO A 2 PANNELLI

- MISURE COLLI: SISTEMA DI SCORRIM. 16x14 cm PER LUNGHEZZA 235 cm PER L FINO A 210 cm ; PANNELLO 16x14 cm PER LUNGH. 235 cm PER H PANNELLO FINO A 210 cm

linea GRID

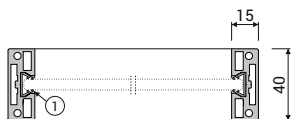

- ① guarnizione vetro
- ⑨ staffa di aggancio carrelli
- ⑩ guida in polizene autolubrificante
- ⑪ pattino a terra in acciaio

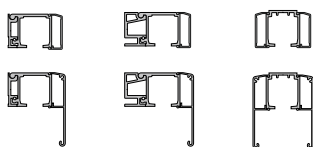

SCORRIMENTO AD 1 VIA

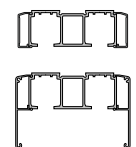
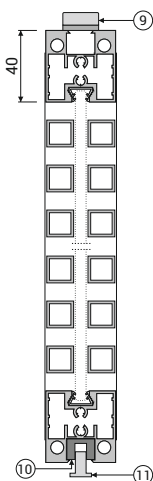

SCORRIMENTO A 2 VIE

INCLUSI NEL PREZZO

- KIT profilati per pannelli in alluminio/vetro tagliati a misura completi di lavorazioni, accessori per assemblaggio e montaggio, guarnizioni e staffe di aggancio carrelli premontate
- KIT sistema di scorrimento in vista con veletta di pag.88, per tipologie di scorrimento fino a 2 vie, tagliato a misura completo di lavorazioni, kit carrelli, fermo ammortizzato ant./post. e pattino a terra
- finiture alluminio: argento opaco

ESCLUSI NEL PREZZO

- VETRO (predisposizione spessore vetro 6÷6,3 o 8÷8,3 vedi pag. 114)
- SUPPLEMENTI: finiture alluminio non standard e traversini decorativi applicati e strutturali (vedi pag.109)
- sistema per binari a scomparsa, kit di fissaggio a soffitto, angolare in acciaio per tip. 2P (vedi pag. 94 e 95)
- rallenty soft, supplemento per sistema di scorrimento a 3 vie, kit accessori per apertura simultanea (vedi pag. 96)
- profili di battute (vedi pag.97)
- telai di passata (vedi pag. 107)
- Condizioni di vendita e spese di trasporto (vedi pag. 123)

prezzi in € per 1 pannello (moltiplicare per il nr. di pannelli)

L pannello = larghezza vano diviso il nr. di pannelli

H pannello = altezza vano

prezzi validi per sistema di scorrimento fino a 2 vie
(per tipologie a 3 vie aggiungere supplem. a pag. 96)

TIPOLOGIE DI SCORRIMENTO AD 1 E 2 VIE

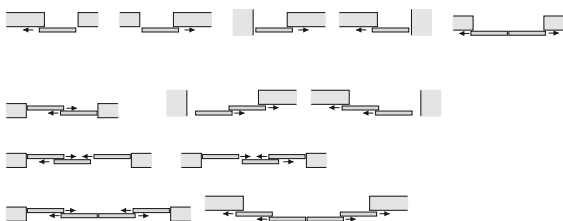

esclusi maggiorazione per trascinamento a parete VEDI SOTTO

	L ↓	H →	fino a 2100	da 2101 a 2400	da 2401 a 2700	da 2701 a 3000
fino a 600			€ 515	€ 524	€ 535	€ 545
da 601 a 900			€ 581	€ 590	€ 600	€ 611
da 901 a 1200			€ 647	€ 658	€ 666	€ 686
da 1201 a 1500			€ 713	€ 724	€ 743	€ 754

SUPPLEMENTO TRAVERSINI DA AGGIUNGERE AL PREZZO DELLA INTERA TIPOLOGIA

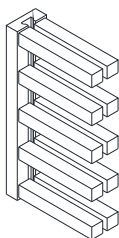

calcolare i metri lineari totali e moltiplicarli per il prezzo al metro lineare es:

- A. nr. traversi 15 su entrambe le facciate; L vano=2,250 m
metri lineari totali = 15 x 2,250 x 2(facciate) = 67,50
- B. nr. traversi 57 su una sola facciata; L vano=3,600 m
metri lineari totali = 57 x 3,600 = 205,20

prezzo al metro lineare traversi per larghezze pannello

fino a 900	da 901 a 1100	da 1101 a 1300	da 1301 a 1500
€ 12,10	€ 10,90	€ 10,10	€ 9,50

SUPPLEMENTO PER SISTEMA DI TRASCINAMENTO A PARETE

per tipologie 2/EX/DX, 2/EX/SX, 3/EX/DX, 3/EX/SX

rilevare il prezzo da diagramma e aumentare del + 25%

- DIMENSIONE MASSIMA PANNELLO CONSIGLIATA c.ca 4 mq - PER MISURE SUPERIORI CONTATTARE LA DITTA - PESO PANNELLO AL MQ. c.ca 20-22 KG (senza traversini)

- PORTATA SISTEMA DI SCORRIMENTO FINO A 120 kg

- PER PANNELLI PLAN40 SUPERIORI A 2,7 MQ, E' CONSIGLIABILE INSERIRE ALMENO UN TRAVERSO DECORATIVO STRUTTURALE (vedi pag.109)

- IL DIVISORIO È COMPOSTO DA N° 1 COLLO PER IL SISTEMA DI SCORRIMENTO E 1 PER I PROFILI PANNELLO FINO A 2 PANNELLI

- MISURE COLLI: SISTEMA DI SCORRIM. 16x14 cm PER LUNGHEZZA 235 cm PER L FINO A 210 cm ; PANNELLO 16x14 cm PER LUNGHEZZA 235 cm PER H PANNELLO FINO A 210 cm

linea HIDE



- ⑨ staffa di aggancio carrelli
- ⑩ guida in polizene autolubrificante
- ⑪ pattino a terra in acciaio

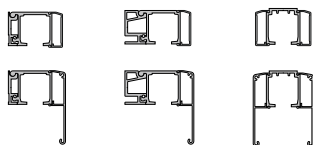
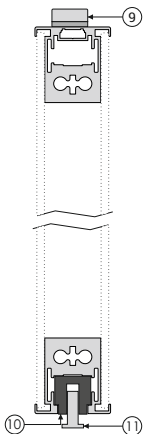

SCORRIMENTO AD 1 VIA

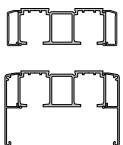

SCORRIMENTO A 2 VIE

INCLUSI NEL PREZZO

- KIT profilati per pannelli in alluminio/vetro tagliati a misura completi di lavorazioni, accessori per assemblaggio e montaggio e staffe di aggancio carrelli premontate
- KIT sistema di scorrimento in vista con veletta di pag.68, per tipologie di scorrimento fino a 2 vie, tagliato a misura completo di lavorazioni, kit carrelli, fermo ammortizzato ant./post. e pattino a terra
- finiture alluminio: argento opaco

ESCLUSI NEL PREZZO

- VETRO (spessore vetro 4 mm vedi pag. 63)
- SUPPLEMENTI: finiture alluminio non standard (vedi pag.109)
- sistema per binari a scomparsa, kit di fissaggio a soffitto, angolare in acciaio per tip. 2P (vedi pag. 94 e 95)
- rallenty soft, supplemento per sistema di scorrimento a 3 vie, kit accessori per apertura simultanea (vedi pag. 96)
- profili di battute (vedi pag.97)
- telai di passata (vedi pag. 107)
- Condizioni di vendita e spese di trasporto (vedi pag. 123)

prezzi in € per 1 pannello (moltiplicare per il nr. di pannelli)

L pannello = larghezza vano diviso il nr. di pannelli

H pannello = altezza vano

prezzi validi per sistema di scorrimento fino a 2 vie
(per tipologie a 3 vie aggiungere supplem. a pag. 96)

TIPOLOGIE DI SCORRIMENTO AD 1 E 2 VIE

esclusi maniglie e maggiorazione per trascinamento a parete
VEDI SOTTO

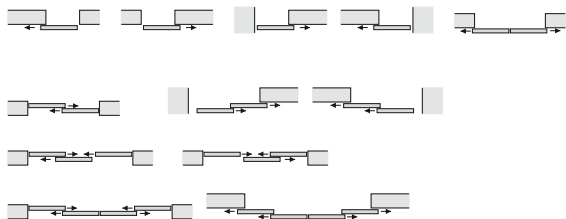

L ↓ H →	fino a 2100	da 2101 a 2400	da 2401 a 2700	da 2701 a 3000
fino a 600	€ 594	€ 613	€ 635	€ 656
da 601 a 900	€ 669	€ 688	€ 709	€ 730
da 901 a 1200	€ 741	€ 762	€ 783	€ 803
da 1201 a 1500	€ 818	€ 839	€ 858	€ 879

MANIGLIA da aggiungere al prezzo del pannello

art. 72Q

coppia maniglia ad incasso con pulsante a filo vetro senza serratura



- Cromo satinato € 91
- Cromo lucido € 91
- ottone lucido € 77

Maniglie ad incasso con serratura vedi pag. 62 (aggiungere profilo di battuta)

VETRI vedi pag. 63 - porta scorrevole a scomparsa linea HIDE

SUPPLEMENTO PER SISTEMA DI TRASCINAMENTO A PARETE

per tipologie 2/EX/DX, 2/EX/SX, 3/EX/DX, 3/EX/SX

rilevare il prezzo da diagramma e aumentare del + 25%

- DIMENSIONE MASSIMA PANNELLO CONSIGLIATA c.ca 4 mq - PER MISURE SUPERIORI CONTATTARE LA DITTA - PESO PANNELLO AL MQ. c.ca 25 KG

- PORTATA SISTEMA DI SCORRIMENTO FINO A 120 kg

- IL DIVISORIO È COMPOSTO DA N° 1 COLLO PER IL SISTEMA DI SCORRIMENTO E 1 PER I PROFILI PANNELLO FINO A 2 PANNELLI

- MISURE COLLI: SISTEMA DI SCORRIM. 16x14 cm PER LUNGHEZZA 235 cm PER L FINO A 210 cm ; PANNELLO 16x14 cm PER LUNGH. 235 cm PER H PANNELLO FINO A 210 cm

linea SOFT

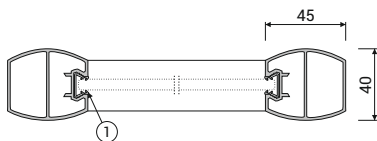

- ① guarnizione vetro
- ⑨ staffa di aggancio carrelli
- ⑩ guida in polizene autolubrificante
- ⑪ pattino a terra in acciaio

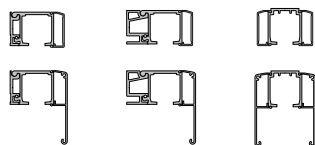
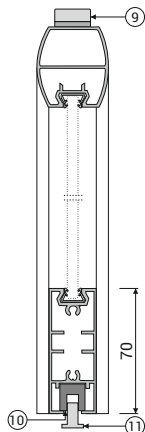

SCORRIMENTO AD 1 VIA

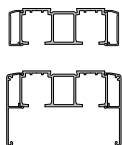

SCORRIMENTO A 2 VIE

INCLUSI NEL PREZZO

- KIT profilati per pannelli in alluminio/vetro tagliati a misura completi di lavorazioni, accessori per assemblaggio e montaggio, guarnizioni e staffe di aggancio carrelli premontate
- KIT sistema di scorrimento in vista con veletta di pag.88, per tipologie di scorrimento fino a 2 vie, tagliato a misura completo di lavorazioni, kit carrelli, fermo ammortizzato ant./post. e pattino a terra
- finiture alluminio: argento opaco

ESCLUSI NEL PREZZO

- VETRO (predisposizione spessore vetro 6÷6,3 o 8÷8,3 vedi pag. 114)
- SUPPLEMENTI: finiture alluminio non standard e traversini decorativi applicati e strutturali (vedi pag.109)
- sistema per binari a scomparsa, kit di fissaggio a soffitto, angolare in acciaio per tip. 2P (vedi pag. 94 e 95)
- rallenty soft, supplemento per sistema di scorrimento a 3 vie, kit accessori per apertura simultanea (vedi pag. 96)
- profili di battute (vedi pag.97)
- telai di passata (vedi pag. 107)
- Condizioni di vendita e spese di trasporto (vedi pag. 123)

prezzi in € per 1 pannello (moltiplicare per il nr. di pannelli)

L pannello = larghezza vano diviso il nr. di pannelli

H pannello = altezza vano

prezzi validi per sistema di scorrimento fino a 2 vie

(per tipologie a 3 vie aggiungere supplem. a pag. 96)

TIPOLOGIE DI SCORRIMENTO AD 1 E 2 VIE

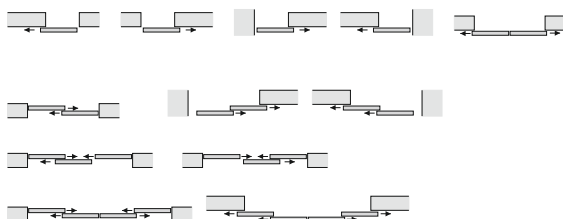

esclusi maniglie e maggiorazione per trascinalamento a parete VEDI SOTTO

L ↓	H →	fino a 2100	da 2101 a 2400	da 2401 a 2700	da 2701 a 3000
fino a 600		€ 549	€ 560	€ 573	€ 583
da 601 a 900		€ 613	€ 624	€ 637	€ 649
da 901 a 1200		€ 677	€ 688	€ 700	€ 720
da 1201 a 1500		€ 741	€ 754	€ 773	€ 786

MANIGLIE da aggiungere al prezzo della porta

- argento op., bianco, nero
- bianco op., testa di moro, bronzo
- nicel, rame, dolomite, piombo

ARCO



- € 81
- € 96
- € 105

ARPA



- € 103
- € 118
- € 134

ARPA con serratura



- € 178
- € 193
- € 208

SUPPLEMENTO PER SISTEMA DI TRASCINAMENTO A PARETE

per tipologie 2/EX/DX, 2/EX/SX, 3/EX/DX, 3/EX/SX

rilevare il prezzo da diagramma e aumentare del + 25%

- DIMENSIONE MASSIMA PANNELLO CONSIGLIATA c.ca 4 mq - PER MISURE SUPERIORI CONTATTARE LA DITTA - PESO PANNELLO AL MQ. c.ca 20-22 KG
- PORTATA SISTEMA DI SCORRIMENTO FINO A 120 kg
- PER PANNELLI LINEA SOFT SUPERIORI A 2,7 MQ, E' CONSIGLIABILE INSERIRE ALMENO UN TRAVERSO DECORATIVO STRUTTURALE (vedi pag.109)
- IL DIVISORIO È COMPOSTO DA N° 1 COLLO PER IL SISTEMA DI SCORRIMENTO E 1 PER I PROFILI PANNELLO FINO A 2 PANNELLI
- MISURE COLLI: SISTEMA DI SCORRIM. 16x14 cm PER LUNGHEZZA 235 cm PER L FINO A 210 cm ; PANNELLO 16x14 cm PER LUNGHE. 235 cm PER H PANNELLO FINO A 210 cm

KIT PROFILATI in alluminio per sistema trave di scorrimento a scomparsa tagliati a misura e completi di lavorazioni.

finitura alluminio: argento opaco

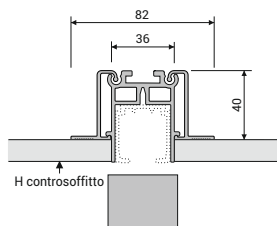

tipologia **RS1S**

€ al mtl 108

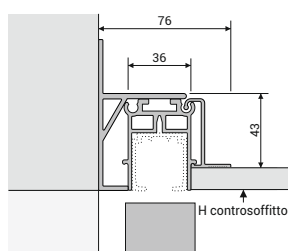

tipologia **RS1P**

€ al mtl 138

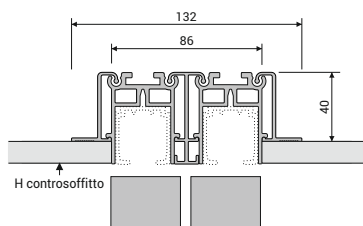

tipologia **RS2S**

€ al mtl 177

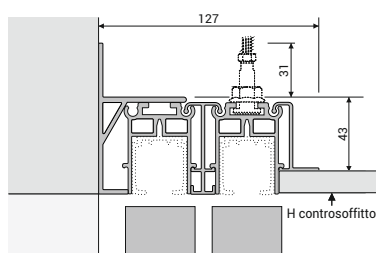

tipologia **RS2PS**

€ al mtl 206

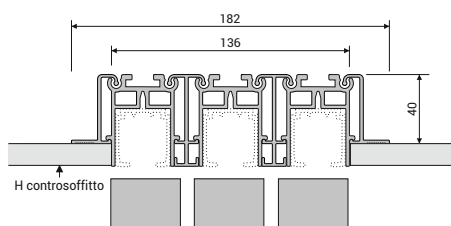

tipologia **RS3S**

€ al mtl 247

KIT ACCESSORI DI FISSAGGIO PORTABINARO SCOMPARSA *PER SOFFITTO PIENO*

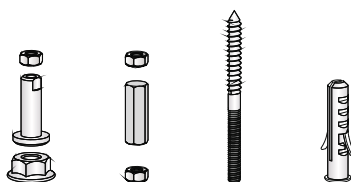

€ a kit 7,80

KIT ACCESSORI DI FISSAGGIO PORTABINARO SCOMPARSA *PER SOFFITTO VUOTO*

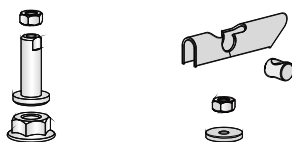

€ a kit 7,00

BARRA FILETTATA M6 DA 1 METRO



€ cad. 2,20

ANGOLARE IN ACCIAIO per fissaggio a parete doppio binario - tipologia 2P

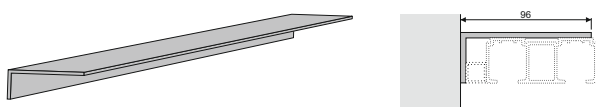

€ al mtl 59,00

SUPPLEMENTI E ACCESSORI - per divisori scorrevoli in alluminio/vetro

RALLENTY SOFT IN CHIUSURA - L min. pannello 670 mm
(in apertura fine corsa con fermo ammortizzato)



€ cad. 45,00

RALLENTY SOFT IN CHIUSURA E APERTURA - L min. pannello 1040 mm



€ cad. 90,00

SUPPLEMENTO PER TIPOLOGIA DI SCORRIMENTO A 3 VIE - per tipologie 3/NC/DX, 3/NC/SX, 3/EX/DX, 3/EX/SX
(da aggiungere solamente alle tipologie con binari a 3 vie)



rilevare il prezzo dei pannelli da diagramma con binario a 2 vie ed aggiungere il 3° binario a € al mtl 55,00

KIT PER APERTURA SIMULTANEA DOPPIA ANTA



€ a kit 96,00

KIT PROFILATI in alluminio per battute di compensazione tagliati a misura e completi di lavorazioni, accessori e guarnizioni.

finitura alluminio: argento opaco

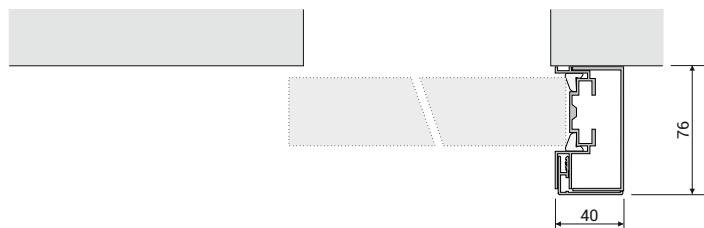

telescopica laterale
per tipologia 1A

€ al mtl 91

finitura : argento opaco

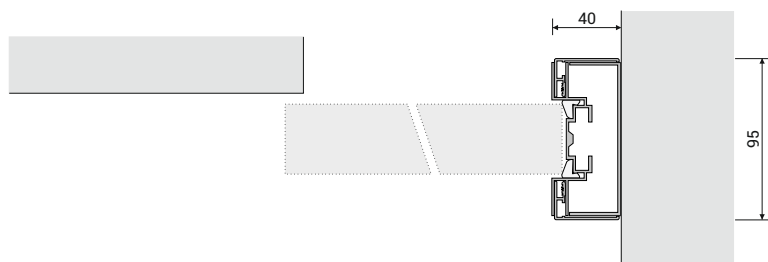

telescopica frontale
per tipologia 1A1

€ al mtl 111

finitura : argento opaco

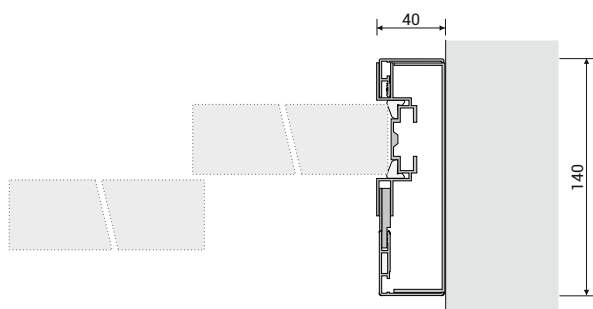

telescopica in nicchia
per tipologie 2/NC; 3/NC/CDX;
3/NC/CSX; 4/NC

€ al mtl 133

finitura : argento opaco

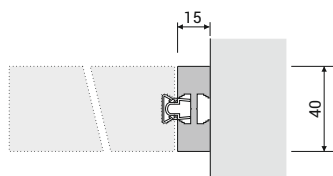

ad incastro TE23 masc./femm.

per tipologie 1A1; 2/NC; 2/EX;
3/NC/CDX; 3/NC/CSX; 3/NC;
3/EX; 4/NC

€ al mtl 50

finitura : argento opaco

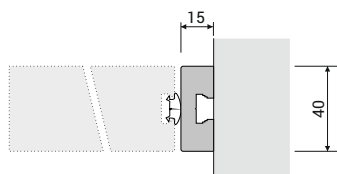

frontale TE18

per tipologie 1A1; 2/NC; 2/EX;
3/NC/CDX; 3/NC/CSX; 3/NC;
3/EX; 4/NC

€ al mtl 38

finitura : argento opaco

linea **PLAN-40**

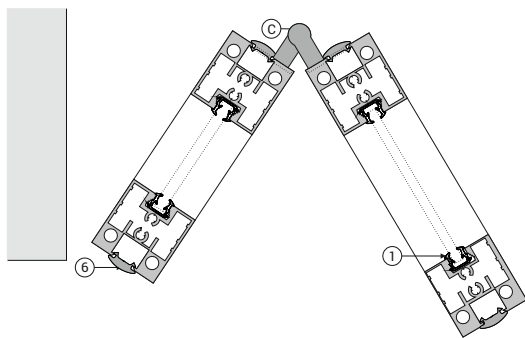

- ① guarnizione vetro
- ④ guarnizione antirumore alluminio/parete
- ⑥ gomma di compensazione opalina
- Ⓒ cerniera a scomparsa regolabile

INCLUSI NEL PREZZO

- KIT profilati per pannelli in alluminio/vetro tagliati a misura completi di lavorazioni, accessori per assemblaggio e montaggio, guarnizioni e staffe di aggancio carrelli premontate
- KIT sistema di scorrimento in vista con binario tagliato a misura, kit carrelli, fermo ammortizzato anteriore
- finiture alluminio: argento opaco

ESCLUSI NEL PREZZO

- VETRO (predisposizione spessore vetro 6+6,3 o 8+8,3 vedi pag. 114)
- SUPPLEMENTI: finiture alluminio non standard e traversini decorativi applicati e strutturali (vedi pag.109)
- sistema per binari a scomparsa, kit di fissaggio a soffitto, (vedi pag. 94 e 95)
- telai di passata (vedi pag. 107)
- Condizioni di vendita e spese di trasporto (vedi pag. 123)

prezzi in € L = larghezza vano H = altezza vano

TIPOLOGIA
DIV40-LIB-2
esclusi maniglie
VEDI SOTTO

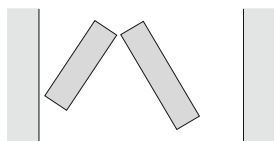

L ↓ ⇒ H	fino a 2100	da 2101 a 2400	da 2401 a 2700	da 2701 a 3000
fino a 1200	€ 1.222	€ 1.307	€ 1.354	€ 1.400
da 1201 a 1600	€ 1.262	€ 1.347	€ 1.394	€ 1.441
da 1601 a 2000	€ 1.303	€ 1.388	€ 1.435	€ 1.481

TIPOLOGIA
DIV40-LIB-4
esclusi maniglie
VEDI SOTTO

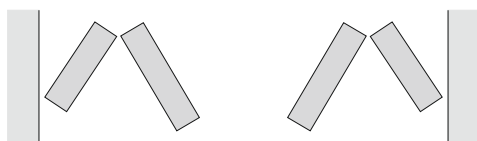

L ↓ ⇒ H	fino a 2100	da 2101 a 2400	da 2401 a 2700	da 2701 a 3000
fino a 2400	€ 2.444	€ 2.614	€ 2.708	€ 2800
da 2401 a 3200	€ 2.524	€ 2.694	€ 2.788	€ 2.882
da 3201 a 4000	€ 2.606	€ 2.776	€ 2.870	€ 2.962

Maniglia **CETRA** solo su montanti centrali
da aggiungere al prezzo della porta
(considerare nr. 1 coppia per ciascuna anta)

CETRA









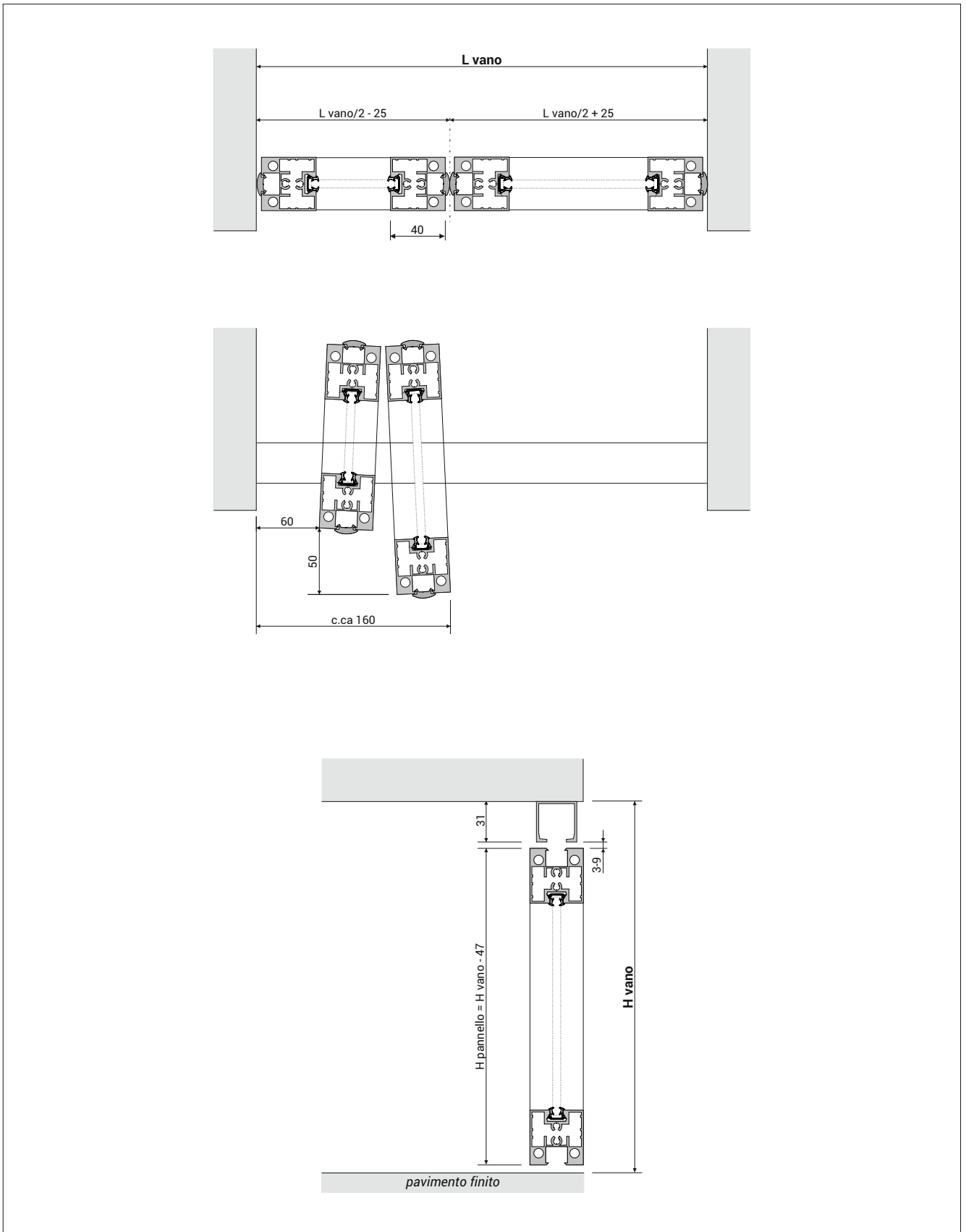

- argento op., bianco, nero € 53
- bianco op., testa di moro, bronzo € 64
- nicel, rame, dolomite, piombo € 75

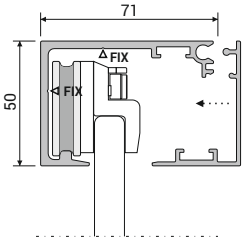

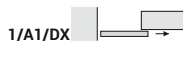
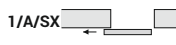

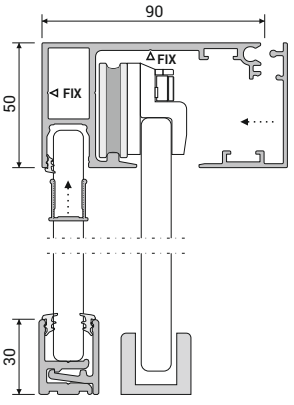
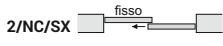
- PER PANNELLI PLAN40 SUPERIORI A 2,7 MQ, E' CONSIGLIABILE INSERIRE ALMENO UN TRAVERSO DECORATIVO STRUTTURALE (vedi pag.109)

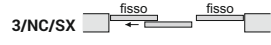
- IL DIVISORIO È COMPOSTO DA N° 1 COLLO PER IL SISTEMA DI SCORRIMENTO E 1 PER I PROFILI PANNELLO FINO A 2 PANNELLI

- MISURE COLLI: SISTEMA DI SCORRIM. 16x14 cm PER LUNGHEZZA 235 cm PER L FINO A 210 cm ; PANNELLO 16x14 cm PER LUNGH. 235 cm PER H PANNELLO FINO A 210 cm

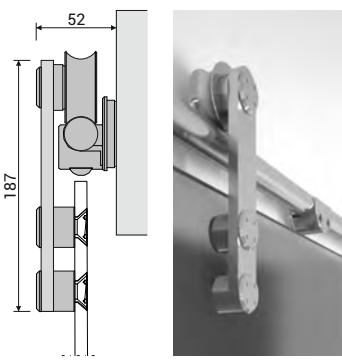

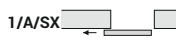
TIPOLOGIA BINARI	TIPOLOGIE DI SCORRIMENTO associate	PREZZI esclusi vetro (vedi pag.114) e maniglie (vedi pag.103)										
SLIDE-FAST50 carrelli, pinze e rallenty soft nascosti internamente al binario in alluminio in vista con sede per pannello fisso; 	   	KIT completo di: <ul style="list-style-type: none"> - binario in allum. Argento Op. - kit carrelli per pannello singolo - rallenty soft anteriore/posteriore - pattino di scorrimento <table border="1"> <thead> <tr> <th colspan="2">Larghezza VANO mm</th> </tr> </thead> <tbody> <tr> <td>fino a 700</td> <td>€ 518</td> </tr> <tr> <td>da 701 a 900</td> <td>€ 552</td> </tr> <tr> <td>da 901 a 1100</td> <td>€ 586</td> </tr> <tr> <td>da 1001 a 1300</td> <td>€ 620</td> </tr> </tbody> </table>	Larghezza VANO mm		fino a 700	€ 518	da 701 a 900	€ 552	da 901 a 1100	€ 586	da 1001 a 1300	€ 620
	Larghezza VANO mm											
fino a 700	€ 518											
da 701 a 900	€ 552											
da 901 a 1100	€ 586											
da 1001 a 1300	€ 620											
		KIT completo di: <ul style="list-style-type: none"> - binario in allum. Argento Op. - kit carrelli per doppio pannello - rallenty soft anteriore/posteriore - pattino di scorrimento <table border="1"> <thead> <tr> <th colspan="2">Larghezza VANO mm</th> </tr> </thead> <tbody> <tr> <td>fino a 1400</td> <td>€ 843</td> </tr> <tr> <td>da 1401 a 1800</td> <td>€ 911</td> </tr> <tr> <td>da 1801 a 2200</td> <td>€ 981</td> </tr> <tr> <td>da 2201 a 2600</td> <td>€ 1.052</td> </tr> </tbody> </table>	Larghezza VANO mm		fino a 1400	€ 843	da 1401 a 1800	€ 911	da 1801 a 2200	€ 981	da 2201 a 2600	€ 1.052
Larghezza VANO mm												
fino a 1400	€ 843											
da 1401 a 1800	€ 911											
da 1801 a 2200	€ 981											
da 2201 a 2600	€ 1.052											
SLIDE-FAST50-FS carrelli, pinze e rallenty soft nascosti internamente al binario in alluminio in vista con sede per pannello fisso; fissaggio sia a parete che a soffitto 	 	KIT completo di: <ul style="list-style-type: none"> - binario in allum. Argento Op. - kit carrelli per pannello singolo - rallenty soft anteriore/posteriore - pattino di scorrimento - accessori per pannello fisso <table border="1"> <thead> <tr> <th colspan="2">Larghezza VANO mm</th> </tr> </thead> <tbody> <tr> <td>fino a 1400</td> <td>€ 613</td> </tr> <tr> <td>da 1401 a 1800</td> <td>€ 664</td> </tr> <tr> <td>da 1801 a 2200</td> <td>€ 718</td> </tr> <tr> <td>da 2201 a 2600</td> <td>€ 771</td> </tr> </tbody> </table>	Larghezza VANO mm		fino a 1400	€ 613	da 1401 a 1800	€ 664	da 1801 a 2200	€ 718	da 2201 a 2600	€ 771
	Larghezza VANO mm											
	fino a 1400	€ 613										
da 1401 a 1800	€ 664											
da 1801 a 2200	€ 718											
da 2201 a 2600	€ 771											
 	KIT completo di: <ul style="list-style-type: none"> - binario in allum. Argento Op. - kit carrelli per pannello singolo - rallenty soft anteriore/posteriore - pattino di scorrimento - accessori per pannello fisso <table border="1"> <thead> <tr> <th colspan="2">Larghezza VANO mm</th> </tr> </thead> <tbody> <tr> <td>fino a 2100</td> <td>€ 718</td> </tr> <tr> <td>da 2101 a 2700</td> <td>€ 800</td> </tr> <tr> <td>da 2701 a 3300</td> <td>€ 883</td> </tr> <tr> <td>da 3301 a 3900</td> <td>€ 969</td> </tr> </tbody> </table>	Larghezza VANO mm		fino a 2100	€ 718	da 2101 a 2700	€ 800	da 2701 a 3300	€ 883	da 3301 a 3900	€ 969	
Larghezza VANO mm												
fino a 2100	€ 718											
da 2101 a 2700	€ 800											
da 2701 a 3300	€ 883											
da 3301 a 3900	€ 969											
	KIT completo di: <ul style="list-style-type: none"> - binario in allum. Argento Op. - kit carrelli per doppio pannello - rallenty soft anteriore/posteriore - pattino di scorrimento - accessori per pannello fisso <table border="1"> <thead> <tr> <th colspan="2">Larghezza VANO mm</th> </tr> </thead> <tbody> <tr> <td>fino a 2800</td> <td>€ 1.005</td> </tr> <tr> <td>da 2801 a 3600</td> <td>€ 1.113</td> </tr> <tr> <td>da 3601 a 4400</td> <td>€ 1.222</td> </tr> <tr> <td>da 4401 a 5200</td> <td>€ 1.330</td> </tr> </tbody> </table>	Larghezza VANO mm		fino a 2800	€ 1.005	da 2801 a 3600	€ 1.113	da 3601 a 4400	€ 1.222	da 4401 a 5200	€ 1.330	
Larghezza VANO mm												
fino a 2800	€ 1.005											
da 2801 a 3600	€ 1.113											
da 3601 a 4400	€ 1.222											
da 4401 a 5200	€ 1.330											

TIPOLOGIA BINARI	TIPOLOGIE DI SCORRIMENTO associate	PREZZI esclusi vetro (vedi pag.114) e maniglie (vedi pag.103)				
INOX SLIDE sistema di scorrimento a vista in acciaio inox - fissaggio a parete 	   	KIT completo di: <ul style="list-style-type: none"> - binario in acciaio inox Ø 25 mm - kit carrelli per pannello singolo - stopper anteriore/posteriore - pattino di scorrimento <table border="1"> <thead> <tr> <th colspan="2">Larghezza VANO mm</th> </tr> </thead> <tbody> <tr> <td>fino a 1300</td> <td>€ 957</td> </tr> </tbody> </table>	Larghezza VANO mm		fino a 1300	€ 957
	Larghezza VANO mm					
fino a 1300	€ 957					
		KIT completo di: <ul style="list-style-type: none"> - binario in acciaio inox Ø 25 mm - kit carrelli per doppio pannello - stopper anteriore/posteriore - pattino di scorrimento <table border="1"> <thead> <tr> <th colspan="2">Larghezza VANO mm</th> </tr> </thead> <tbody> <tr> <td>fino a 2600</td> <td>€ 1.914</td> </tr> </tbody> </table>	Larghezza VANO mm		fino a 2600	€ 1.914
Larghezza VANO mm						
fino a 2600	€ 1.914					

TIPOLOGIA BINARI

TIPOLOGIE DI SCORRIMENTO associate

PREZZI esclusi vetro (vedi pag.114) e maniglie (vedi pag.103)

SLIDE-FAST90 - 1P o 1S

binario monorotaia con veletta
fissaggio a parete o soffitto

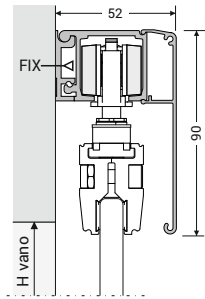

KIT completo di:

- binario in allum. Argento Op.
- kit carrelli per **pannello singolo**
- rallenty soft ant. - ammortiz. post.
- pattino di scorrimento

Larghezza VANO mm

fino a 700	€ 496
da 701 a 1000	€ 541
da 1001 a 1300	€ 586

KIT completo di:

- binario in allum. Argento Op.
- kit carrelli per **doppio pannello**
- rallenty soft ant. - ammortiz. post.
- pattino di scorrimento

Larghezza VANO mm

fino a 1400	€ 792
da 1401 a 2000	€ 886
da 2001 a 2600	€ 979



SLIDE-FAST90 - 2S

doppio binario con veletta
fissaggio a soffitto

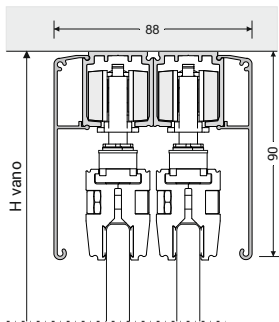

KIT completo di:

- binario in allum. Argento Op.
- kit carrelli per **doppio pannello**
- rallenty soft ant. - ammortiz. post.
- pattino di scorrimento

Larghezza VANO mm

fino a 1400	€ 737
da 1401 a 2000	€ 798
da 2001 a 2600	€ 860

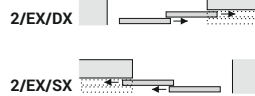

KIT completo di:

- binario in allum. Argento Op.
- kit carrelli per **doppio pannello**
- rallenty soft ant. - ammortiz. post.
- pattino di scorrimento

Larghezza VANO mm

fino a 1400	€ 803
da 1401 a 2000	€ 896
da 2001 a 2600	€ 994

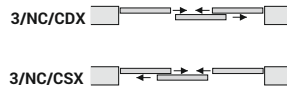

KIT completo di:

- binario in allum. Argento Op.
- kit carrelli per **3 pannelli**
- rallenty soft ant. - ammortiz. post.
- pattino di scorrimento

Larghezza VANO mm

fino a 2100	€ 1.103
da 2101 a 3000	€ 1.196
da 3001 a 3900	€ 1.294



KIT completo di:

- binario in allum. Argento Op.
- kit carrelli per **4 pannelli**
- rallenty soft ant. - ammortiz. post.
- pattino di scorrimento

Larghezza VANO mm

fino a 2800	€ 1.264
da 2801 a 4000	€ 1.394
da 4001 a 5200	€ 1.522



KIT completo di:

- binario in allum. Argento Op.
- kit carrelli per **4 pannelli**
- rallenty soft ant. - ammortiz. post.
- pattino di scorrimento

Larghezza VANO mm

fino a 2800	€ 1.405
da 2801 a 3900	€ 1.588

SLIDE-FAST90 - 3S

triplo binario con veletta
fissaggio a soffitto

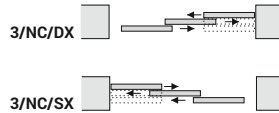
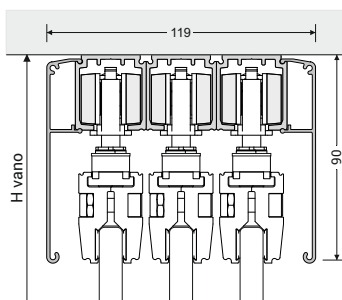

KIT completo di:

- binario in allum. Argento Op.
- kit carrelli per **3 pannelli**
- rallenty soft ant. - ammortiz. post.
- pattino di scorrimento

Larghezza VANO mm

fino a 2100	€ 1.107
da 2101 a 3000	€ 1.245
da 3001 a 3900	€ 1.390

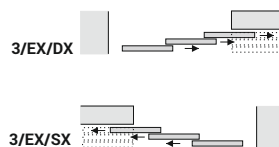

KIT completo di:

- binario in allum. Argento Op.
- kit carrelli per **3 pannelli**
- rallenty soft ant. - ammortiz. post.
- pattino di scorrimento

Larghezza VANO mm

fino a 2100	€ 1.215
da 2101 a 3000	€ 1.405
da 3001 a 3900	€ 1.594

TIPOLOGIA BINARI

TIPOLOGIE DI SCORRIMENTO associate

PREZZI esclusi vetro (vedi pag.114) e maniglie (vedi pag.103)

SLIDE-EASY-RS

binario monorotaia

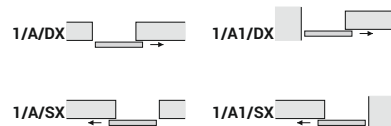
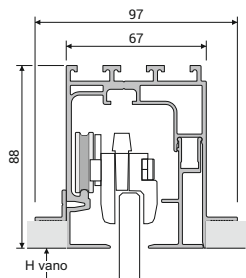

KIT completo di:

- binario in allum. Argento Op.
- kit carrelli per **pannello singolo**
- rallenty soft anteriore/posteriore
- pattino di scorrimento

Larghezza VANO mm

fino a 700	€ 575
da 701 a 1000	€ 660
da 1001 a 1300	€ 743



KIT completo di:

- binario in allum. Argento Op.
- kit carrelli per **doppio pannello**
- rallenty soft anteriore/posteriore
- pattino di scorrimento

Larghezza VANO mm

fino a 1400	€ 958
da 1401 a 2000	€ 1.128
da 2001 a 2600	€ 1.300

SLIDE-EASY-RSFS

binario monorotaia + sede pannello fisso

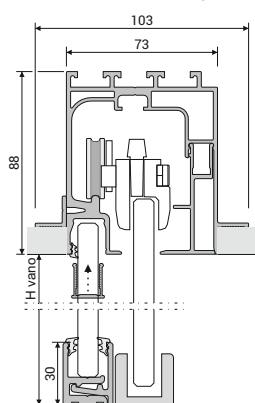

KIT completo di:

- binario in allum. Argento Op.
- kit carrelli per **pannello singolo**
- rallenty soft anteriore/posteriore
- pattino di scorrimento
- accessori per pannello fisso

Larghezza VANO mm

fino a 1400	€ 658
da 1401 a 2000	€ 766
da 2001 a 2600	€ 875



KIT completo di:

- binario in allum. Argento Op.
- kit carrelli per **pannello singolo**
- rallenty soft anteriore/posteriore
- pattino di scorrimento
- accessori per pannello fisso

Larghezza VANO mm

fino a 2100	€ 798
da 2101 a 3000	€ 964
da 3001 a 3900	€ 1.137



KIT completo di:

- binario in allum. Argento Op.
- kit carrelli per **doppio pannello**
- rallenty soft anteriore/posteriore
- pattino di scorrimento
- accessori per pannello fisso

Larghezza VANO mm

fino a 2800	€ 1.100
da 2801 a 4000	€ 1.320
da 4001 a 5200	€ 1.541

SLIDE-EASY-2RS

doppio binario

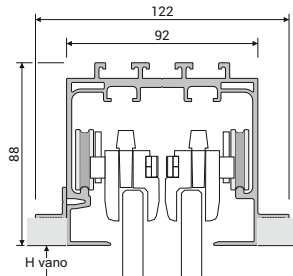

KIT completo di:

- binario in allum. Argento Op.
- kit carrelli per **doppio pannello**
- rallenty soft anteriore/posteriore
- pattino di scorrimento

Larghezza VANO mm

fino a 1400	€ 773
da 1401 a 2000	€ 860
da 2001 a 2600	€ 947



KIT completo di:

- binario in allum. Argento Op.
- kit carrelli per **4 pannelli**
- rallenty soft anteriore/posteriore
- pattino di scorrimento

Larghezza VANO mm

fino a 2800	€ 1.354
da 2801 a 4000	€ 1.530
da 4001 a 5200	€ 1.709

SLIDE-EASY-2RSFS

doppio binario + sede pannello fisso

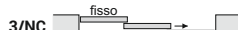
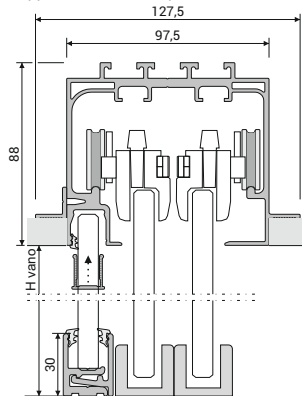

KIT completo di:

- binario in allum. Argento Op.
- kit carrelli per **doppio pannello**
- rallenty soft anteriore/posteriore
- pattino di scorrimento
- accessori per pannello fisso

Larghezza VANO mm

fino a 2100	€ 966
da 2101 a 3000	€ 1.126
da 3001 a 3900	€ 1.290



KIT completo di:

- binario in allum. Argento Op.
- kit carrelli per **4 pannelli**
- rallenty soft anteriore/posteriore
- pattino di scorrimento
- accessori per pannello fisso

Larghezza VANO mm

fino a 4200	€ 1.720
da 4201 a 5900	€ 2.028

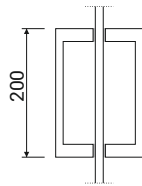

BRIDGE 200

maniglia in alluminio nella stessa lega
dell'alluminio dello stipite della porta
al fine di ottenere le stesse finiture

argento opaco, bianco, nero € a coppia 132,00
bianco opaco, testa di moro, bronzo € a coppia 157,00
nichel, rame, dolomite, piombo € a coppia 178,00

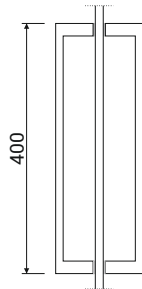

BRIDGE 400

maniglia in alluminio nella stessa lega
dell'alluminio dello stipite della porta
al fine di ottenere le stesse finiture

argento opaco, bianco, nero € a coppia 197,00
bianco opaco, testa di moro, bronzo € a coppia 221,00
nichel, rame, dolomite, piombo € a coppia 245,00

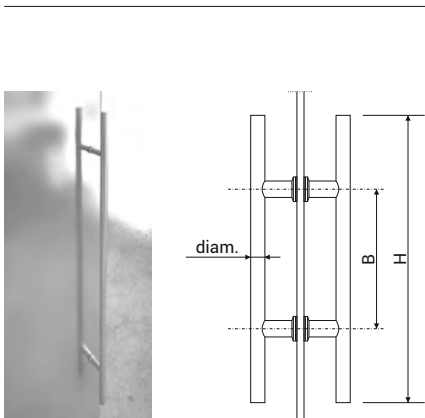

articolo	finitura	H mm	B mm	diam. mm	prezzo a coppia
STILO 265SAT	inox satinato	265	192	14	€ 92,00
STILO 265LUC	inox lucido	265	192	14	€ 92,00
STILO 400SAT	inox satinato	400	250	14	€ 118,00
STILO 400LUC	inox lucido	400	250	14	€ 118,00
STILO 500SAT	inox satinato	500	300	25	€ 151,00
STILO 500LUC	inox lucido	500	300	25	€ 151,00
STILO 600ALL	alluminio argento op.	600	450	26	€ 230,00
STILO 1200SAT	inox satinato	1200	900	25	€ 311,00
STILO 1200LUC	inox lucido	1200	900	25	€ 311,00
STILO 2000SAT	inox satinato	2000	1800	25	€ 590,00



ANELLO

argento opaco € a coppia 51,00
cromo € a coppia 51,00
nichel € a coppia 54,00



5B05

argento opaco € a coppia 52,00
cromo € a coppia 61,00
nichel € a coppia 65,00



V-511
maniglia 60 X 110 mm
con viti nascoste in entrambi i lati

argento opaco € a coppia 123,00
cromo € a coppia 140,00

PANNELLI FISSI - TELAI DI PASSAGGIO



In questa pagina Pannello fisso *FS-PAN*
linea *Plan15-T40* con struttura in Allumi-
nio finitura *Nichel* e vetro *Riflettente*
Bronzo.





PANNELLI FISSI

FS-PAN

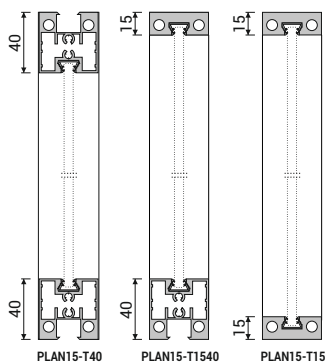
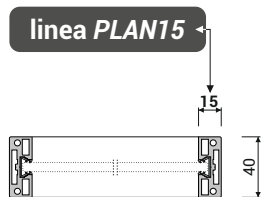

ESCLUSI NEL PREZZO

- VETRO (predisposiz. sp. vetro 6÷6,3 o 8÷8,3 vedi pag. 114)
- SUPPLEMENTI: finiture alluminio non standard e traversini decorativi (vedi pag.109)
- Condizioni di vendita e spese di trasporto (vedi pag. 123)

INCLUSI NEL PREZZO

- KIT profilati per pannelli in alluminio/vetro tagliati a misura completi di lavorazioni, accessori per assemblaggio e montaggio, e guarnizioni
- finiture alluminio: argento opaco

L ↓	H →	fino a 2100	da 2101 a 2400	da 2401 a 2700	da 2701 a 3000
fino a 600		€ 315	€ 326	€ 337	€ 349
da 601 a 1000		€ 339	€ 349	€ 362	€ 381
da 1001 a 1400		€ 362	€ 373	€ 394	€ 405
da 1401 a 1800		€ 386	€ 405	€ 418	€ 428

FS-PAN

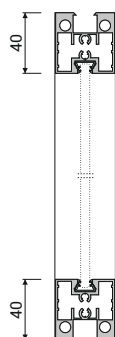
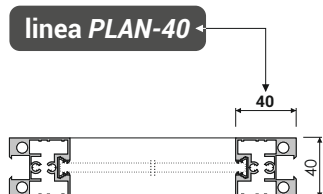

ESCLUSI NEL PREZZO

- VETRO (predisposiz. sp. vetro 6÷6,3 o 8÷8,3 vedi pag. 114)
- SUPPLEMENTI: finiture alluminio non standard e traversini decorativi (vedi pag.109)
- Condizioni di vendita e spese di trasporto (vedi pag. 123)

INCLUSI NEL PREZZO

- KIT profilati per pannelli in alluminio/vetro tagliati a misura completi di lavorazioni, accessori per assemblaggio e montaggio, e guarnizioni
- finiture alluminio: argento opaco

L ↓	H →	fino a 2100	da 2101 a 2400	da 2401 a 2700	da 2701 a 3000
fino a 600		€ 369	€ 388	€ 407	€ 424
da 601 a 1000		€ 392	€ 411	€ 430	€ 456
da 1001 a 1400		€ 415	€ 435	€ 462	€ 481
da 1401 a 1800		€ 439	€ 466	€ 486	€ 505

FS-PAN

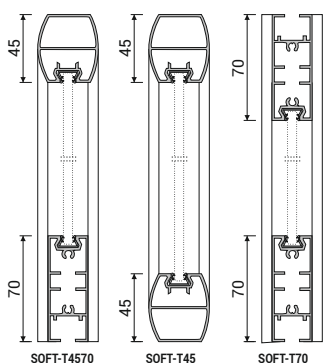
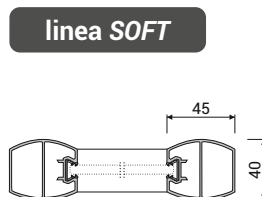

ESCLUSI NEL PREZZO

- VETRO (predisposizi. sp. vetro 6÷6,3 o 8÷8,3 vedi pag. 114)
- SUPPLEMENTI: finiture alluminio non standard e traversini decorativi (vedi pag. 109)
- Condizioni di vendita e spese di trasporto (vedi pag. 123)

INCLUSI NEL PREZZO

- KIT profilati per pannelli in alluminio/vetro tagliati a misura completi di lavorazioni, accessori per assemblaggio e montaggio, e guarnizioni
- finiture alluminio: argento opaco

L ↓	H →	fino a 2100	da 2101 a 2400	da 2401 a 2700	da 2701 a 3000
fino a 600		€ 341	€ 354	€ 366	€ 379
da 601 a 1000		€ 360	€ 373	€ 386	€ 405
da 1001 a 1400		€ 379	€ 392	€ 411	€ 424
da 1401 a 1800		€ 398	€ 418	€ 430	€ 443

- PER PANNELLI PLAN15 SUPERIORI A 2,2 MQ E' CONSIGLIABILE INSERIRE ALMENO UN TRAVERSO DECORATIVO STRUTTURALE

- PER PANNELLI PLAN40 E SOFT SUPERIORI A 2,7 MQ E' CONSIGLIABILE INSERIRE ALMENO UN TRAVERSO DECORATIVO STRUTTURALE

- MISURE COLLI: 16x14 cm PER LUNGH. 235 cm PER H PANNELLO FINO A 210 cm - 1 collo può contenere kit profili per max 2 pannelli

KIT PROFILATI in alluminio per telai di passaggio tagliati a misura e completi di lavorazioni, accessori per assemblaggio e montaggio e guarnizioni - *finitura alluminio*: argento opaco

linea **PLAN**

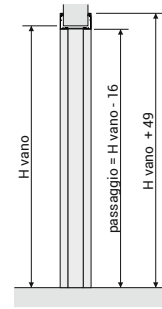
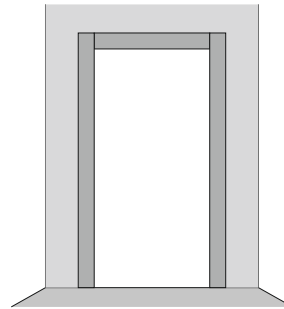
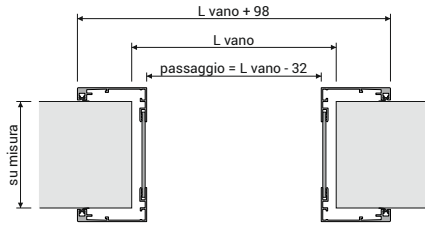

linea **SOFT**

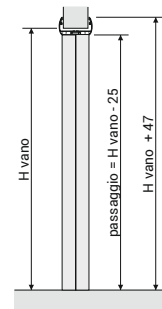
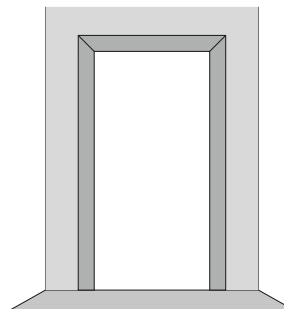
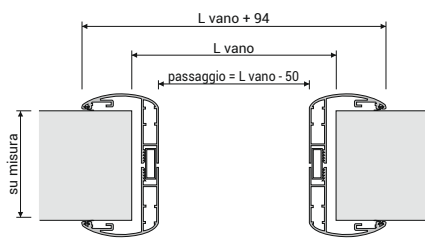

H ↓ L →							
	fino a 800	da 801 a 1200	da 1201 a 1600	da 1601 a 2000	da 2001 a 2400	da 2401 a 2800	da 2801 a 3200
fino a 2000	€ 378	€ 394	€ 410	€ 426	€ 442	€ 459	€ 475
da 2001 fino a 2500	€ 402	€ 419	€ 435	€ 451	€ 467	€ 483	€ 500
da 2501 fino a 3000	€ 452	€ 468	€ 484	€ 500	€ 516	€ 533	€ 549

linea **SLIM**

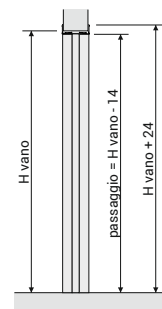
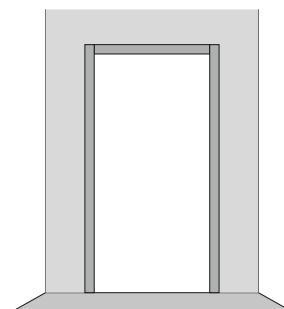
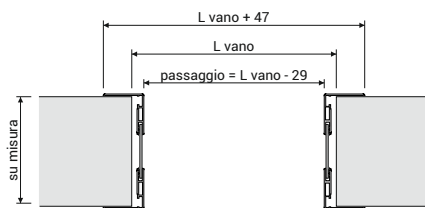

H ↓ L →							
	fino a 800	da 801 a 1200	da 1201 a 1600	da 1601 a 2000	da 2001 a 2400	da 2401 a 2800	da 2801 a 3200
fino a 2000	€ 321	€ 332	€ 344	€ 356	€ 367	€ 379	€ 391
da 2001 fino a 2500	€ 339	€ 350	€ 362	€ 374	€ 385	€ 397	€ 409
da 2501 fino a 3000	€ 374	€ 386	€ 398	€ 409	€ 421	€ 433	€ 444

ALLARGAMENTI PER SPESSORE MURO (spalla) sup. 110 mm

RILEVARE PREZZO a pag. 109

FINITURE ALLUMINIO - SUPPLEMENTI

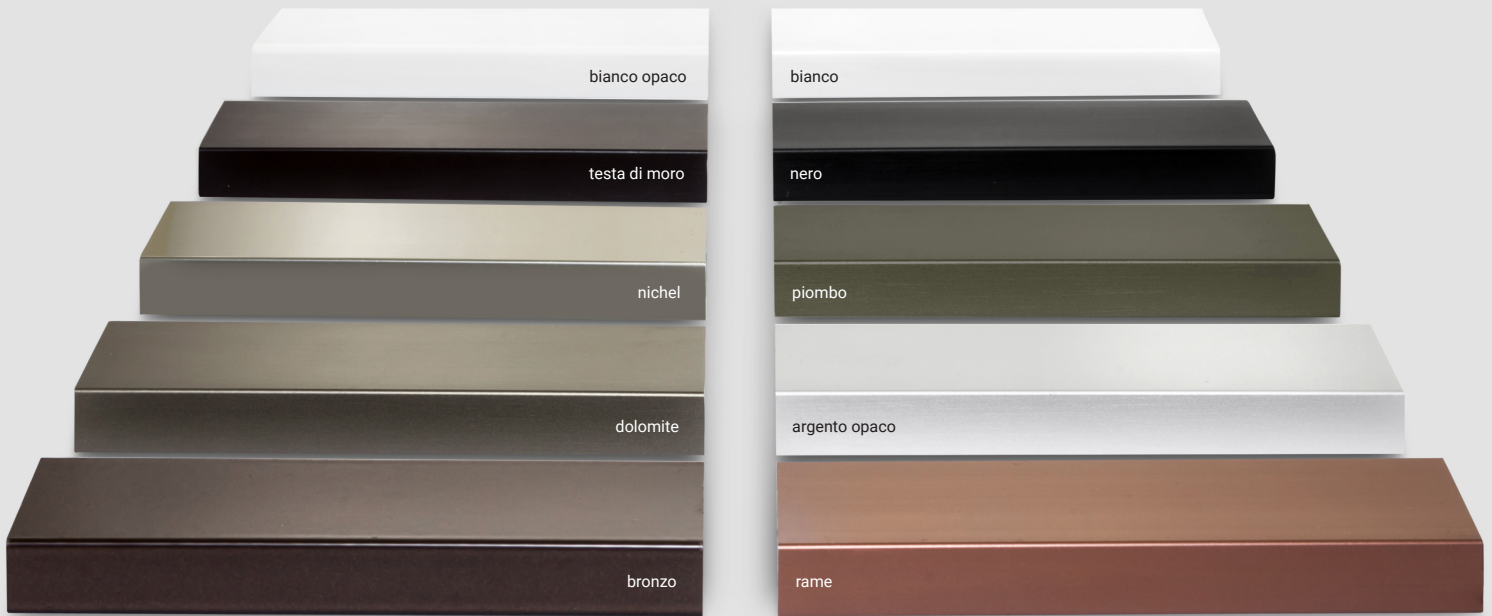

Abitare è un linguaggio. Gli spazi di vita raccontano molto di noi, dei nostri desideri delle nostre abitudini. La vasta gamma di finiture di alluminio abbinata con vetri di design rendono personali e preziose le porte Tema che delimitano gli ambienti in maniera discreta ed avvolgente senza passare inosservate.



FINITURE ALLUMINIO non standard

bianco,	+ 10%
bianco opaco, rame, dolomite, bronzo, testa di moro, nero	+ 25%
nicel, piombo	+ 35%

ALLARGAMENTO STIPITI	finitura alluminio argento opaco	altre finiture alluminio TEMA
per spessori muro fino a 16 cm	5,80 € al cm per metro lineare vano	6,80 € al cm per metro lineare vano
per spessori muro superiori a 16 cm fino a 30 cm	4,00 € al cm per metro lineare vano	5,00 € al cm per metro lineare vano
per spessori muro oltre 30 cm	3,60 € al cm per metro lineare vano	4,60 € al cm per metro lineare vano

TRAVERSI per linea PLAN e SLIM



traversino decorativo applicato da 10 mm in alluminio tagliato a misura

finitura standard argento opaco	€ al mtl	41
finitura bianco, nero	€ al mtl	50
finitura bianco opaco, testa di moro, bronzo	€ al mtl	54
nicel, rame, dolomite, piombo	€ al mtl	57



traversino strutturale in alluminio di interruzione vetro da 15 mm (come montante), tagliato a misura

finitura standard argento opaco	€ al mtl	66
finitura bianco, nero	€ al mtl	80
finitura bianco opaco, testa di moro, bronzo	€ al mtl	85
nicel, rame, dolomite, piombo	€ al mtl	91

TRAVERSI per linea SOFT



traversino decorativo applicato da 20 mm in alluminio tagliato a misura

finitura standard argento opaco	€ al mtl	48
finitura bianco, nero	€ al mtl	62
finitura bianco opaco, testa di moro, bronzo	€ al mtl	68
nicel, rame, dolomite, piombo	€ al mtl	72



traversino strutturale in alluminio di interruzione vetro da 24 mm, tagliato a misura

finitura standard argento opaco	€ al mtl	78
finitura bianco, nero	€ al mtl	94
finitura bianco opaco, testa di moro, bronzo	€ al mtl	102
nicel, rame, dolomite, piombo	€ al mtl	109

VETRI



OPACHI - LUCIDI

I vetri possono essere di tipo monolitico temprati (singoli) o stratificati (doppi). Nel caso dei vetri "OPACHI" una superficie del vetro è satinata e l'altra è lucida; nei "LUCIDI" entrambe le superfici del vetro sono lucide.

TEMPRATI

I vetri vengono sottoposti alla temperatura di 650°C. Tale processo rende il vetro 5 volte più resistente rispetto a quello normale. In caso di rottura il vetro si sbriciola in piccoli frammenti inoffensivi. Conformi alle norme UNI EN 12150, UNI 7697 e UNI EN 12600 in materia di sicurezza per i vetri d'arredamento.

STRATIFICATI

Fra i due vetri viene inserita una sottile pellicola di materiale plastico che aderisce completamente alle due superfici. La pellicola plastica trattiene i frammenti in caso di rottura. Resistenza alla rottura conforme alle norme UNI EN 12543, UNI 7697 e UNI EN 12600. Potere fonoisolante fino a 32,5 dB.

Nella pagina accanto doppia porta a battente complanare *BT-1 HIDE* di cui una spingere ed una a tirare: struttura in alluminio finitura *Argento Opaco*, vetro coprente **Nero Opaco** e maniglia su borchie a filo vetro cromo satinato.





DECORAZIONI VETRI



TEXTURE SATINATE

I vetri con decori satinati nati da un particolare processo produttivo si distinguono per l'unicità e l'alta qualità della decorazione. Utilizzati in architettura e arredamento, i vetri sono decorati da moderne textures realizzate in satinatura su uno o entrambi i lati. All'elevata trasmissione luminosa, caratteristica del vetro satinato, si aggiunge una ricerca decorativa di estremo valore grazie al coinvolgimento dei più importanti designers internazionali.

IMMAGINI STAMPATE

I vetri con immagine si ottengono dalla stratificazione a caldo di 2 vetri stampati mantenendo l'immagine all'interno protetta da polveri e graffi.

IMMAGINI SCELTE DA TE

Potete personalizzare la vostra porta richiedendo un vetro decorato con una vostra foto personale o scelta tra le tante immagini disponibili on-line. In questo secondo caso utilizzare immagini non coperte da diritti d'autore. In rete è possibile acquistare immagini a prezzi intorno ai 25 euro cad.; per esempio attraverso il sito www.istockphoto.com. La qualità della decorazione dipende dalla definizione dell'immagine stessa che consigliamo almeno 2800-2900 x 4000-4100 pixel.

DISEGNI SABBIATI

La sabbiatura è eseguita sulla parte disegnata di una sola facciata del vetro. Il disegno sabbiato può essere applicato su tutti i vetri. Nel caso dei vetri satinati la sabbiatura viene eseguita sulla facciata satinata ottenendo così un piacevole effetto decorativo di tono su tono. E' possibile ottenere anche il disegno trasparente; in tal caso viene sabbiato tutto il resto del vetro. Sulla parte sabbiata viene applicato un prodotto che rende la superficie più liscia, omogenea ed idrorepellente proteggendola dalle impurità e dallo sporco.

Nella pagina accanto porta a battente *BT-1 SLIM* con stipite in alluminio finitura *Nichel*, anta in Alluminio *Nichel* con adattatore *Verticale* nella stessa finitura *Nichel* della porta e vetro Omnidector extrachiaro modello **CORALLINE** by designer **Kiki van Eijk**.

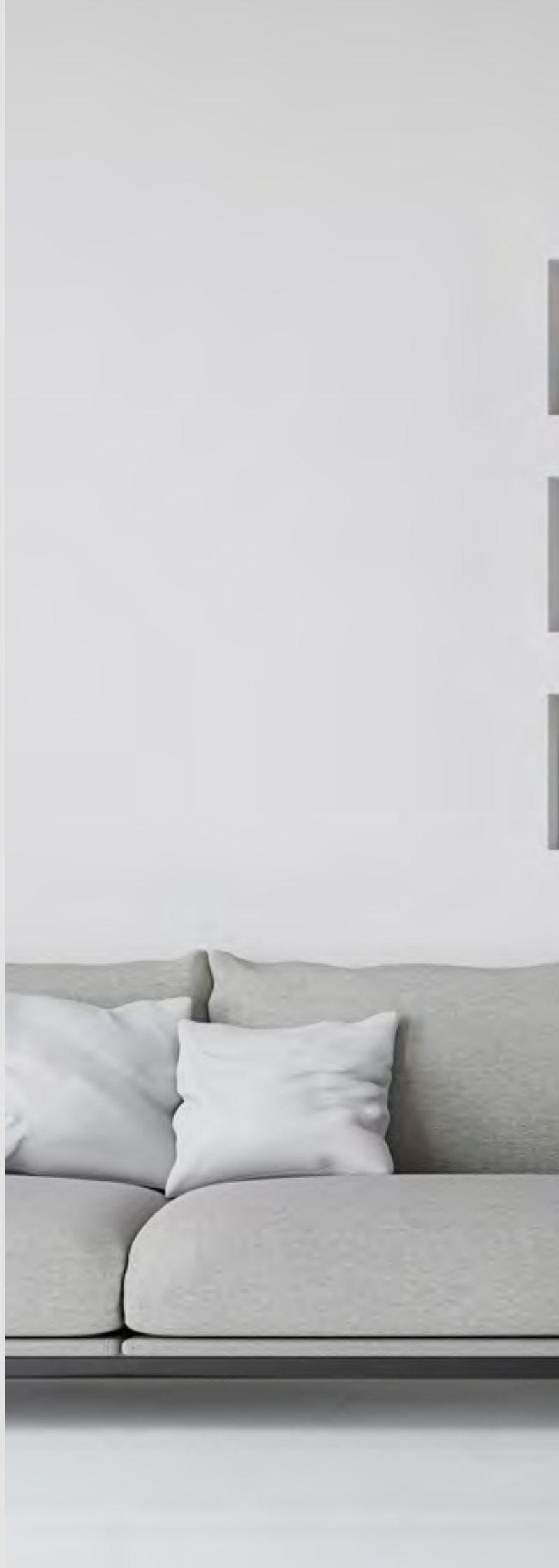



VETRI

da aggiungere al prezzo dei sistemi in alluminio per porte in alluminio/vetro o solo vetro per tutte le linee di prodotti ad eccezione della linea **HIDE** dove il prezzo dei vetri è riportato nella stessa relativa sezione.

Il prezzo del vetro espresso in **€ al mq.** include le operazioni di vetratura e di imballo del pannello.

OPACHI <i>vetri monolitici o stratificati con una facciata opaca e una lucida</i>	PER PANNELLI IN ALLUMINIO-VETRO		PER PANNELLI SOLO VETRO		
 satinato bianco	monolitico temprato 5-6 mm. stratificato 6/7 mm.	€/mq. 171 €/mq. 215	monolitico temprato 8-10 mm	H fino 2,4 mt H oltre 2,4 mt	€/mq. 311 €/mq. 344
 satinato bianco extrachiaro	monolitico temprato 5-6 mm.	€/mq. 215	monolitico temprato 8-10 mm	H fino 2,4 mt H oltre 2,4 mt	€/mq. 386 €/mq. 405
 satinato bronzo	monolitico temprato 5-6 mm.	€/mq. 240	monolitico temprato 8-10 mm.		€/mq. 479
 satinato grigio	monolitico temprato 5-6 mm.	€/mq. 240	monolitico temprato 8-10 mm.		€/mq. 479
 stratificato nero (opaco)	stratificato coprente 6/7 mm.	€/mq. 311	stratificato e temprato 5+5 mm.		€/mq. 665
 stratificato bianco extrachiaro (opaco)	stratificato coprente 6/7 mm.	€/mq. 340	stratificato e temprato 5+5 mm.		€/mq. 692
 bianco opaco (laccato)	temprato coprente 4+4 mm.	€/mq. 457	stratificato e temprato 5+5 mm.		€/mq. 803
 perla opaco (laccato)	temprato coprente 4+4 mm.	€/mq. 457	stratificato e temprato 5+5 mm.		€/mq. 803
 seta opaco (laccato)	temprato coprente 4+4 mm.	€/mq. 457	stratificato e temprato 5+5 mm.		€/mq. 803
 specchio opaco - un lato specchiato e uno laccato	temprato coprente 4+4 mm.	€/mq. 545	stratificato e temprato 5+5 mm.		€/mq. 910
LUCIDI <i>vetri monolitici o stratificati con entrambe le facciate lucide</i>	PER PANNELLI IN ALLUMINIO-VETRO		PER PANNELLI SOLO VETRO		
 trasparente	monolitico temprato 5-6 mm. stratificato 6/7 mm.	€/mq. 137 €/mq. 141	monolitico temprato 8-10 mm	H fino 2,4 mt H oltre 2,4 mt	€/mq. 283 €/mq. 311
 trasparente extrachiaro	monolitico temprato 5-6 mm.	€/mq. 159	monolitico temprato 8-10 mm	H fino 2,4 mt H oltre 2,4 mt	€/mq. 340 €/mq. 371
 stratificato opalino	stratificato 6/7 mm.	€/mq. 187	stratificato e temprato 5+5 mm.		€/mq. 529
 stratificato opalino extrachiaro	stratificato 6/7 mm.	€/mq. 233	stratificato e temprato 5+5 mm.		€/mq. 560
 bronzo trasparente	monolitico temprato 5-6 mm.	€/mq. 187	monolitico temprato 8-10 mm.		€/mq. 390
 grigio trasparente	monolitico temprato 5-6 mm.	€/mq. 187	monolitico temprato 8-10 mm.		€/mq. 390
 antracite trasparente	monolitico temprato 5-6 mm.	€/mq. 338	stratificato e temprato 5+5 mm.		€/mq. 563
 riflettente chiaro	monolitico temprato 5-6 mm.	€/mq. 295	monolitico temprato 8-10 mm.		€/mq. 499
 riflettente bronzo	monolitico temprato 5-6 mm.	€/mq. 247	monolitico temprato 8-10 mm.		€/mq. 522
 riflettente grigio	monolitico temprato 5-6 mm.	€/mq. 279	monolitico temprato 8-10 mm.		€/mq. 522
 grigio riflettente opalino	stratificato 8/9 mm.	€/mq. 506	stratificato e temprato 5+5 mm.		€/mq. 773
 bronzo riflettente opalino	stratificato 8/9 mm.	€/mq. 471	stratificato e temprato 5+5 mm.		€/mq. 773
 stratificato bianco extrachiaro (lucido)	stratificato coprente 6/7 mm.	€/mq. 361	stratificato e temprato 5+5 mm.		€/mq. 711
 stratificato nero (lucido)	stratificato coprente 6/7 mm.	€/mq. 293	stratificato e temprato 5+5 mm.		€/mq. 672
 bianco lucido (laccato)	temprato coprente 4+4 mm.	€/mq. 418	stratificato e temprato 5+5 mm.		€/mq. 731
 perla lucido (laccato)	temprato coprente 4+4 mm.	€/mq. 418	stratificato e temprato 5+5 mm.		€/mq. 731
 seta lucido (laccato)	temprato coprente 4+4 mm.	€/mq. 418	stratificato e temprato 5+5 mm.		€/mq. 731
 specchio lucido - un lato specchiato e uno laccato	temprato coprente 4+4 mm.	€/mq. 595	stratificato e temprato 5+5 mm.		€/mq. 837
 specchio bifacciale	stratificato 4+4 mm.	€/mq. 318	-----		
VETRO CON LAMINA DI PIOMBO INTERPOSTA solo allum/vetro (extrach. temp. laccati con lamina piombo interposta)					€/mq. 828
SUPPLEMENTO PER DECORI SABBATI (anche a disegno in tracciato fornito dal cliente)					€/mq. 174
SUPPLEMENTO per vetratura e imballo con vetro fornito dal cliente					€/mq. 73

VETRI DECORATI - base vetro extrachiaro con rete (MESCH) o immagine stampata interposta.

Da aggiungere al prezzo dei sistemi in alluminio per porte in alluminio/vetro o solo vetro per tutte le linee di prodotti **ad eccezione della linea HIDE dove il prezzo dei vetri è riportato nella stessa relativa sezione.**

Il prezzo del vetro espresso in **€ al mq.** include le operazioni di vetratura e di imballo del pannello.

MESH	PER PANNELLI IN ALLUMINIO-VETRO	PER PANNELLI SOLO VETRO
	stratificato extrachiaro €/mq. 556	temprato e stratificato extrachiaro €/mq. 916
	stratificato riflettente bronzo €/mq. 602	temprato e stratificato riflettente bronzo €/mq. 1079

VETRI CON IMMAGINE	PER PANNELLI IN ALLUMINIO-VETRO	PER PANNELLI SOLO VETRO
	extrachiaro stratificato con stampa interposta su una facciata del vetro (l'altra facciata bianca) €/mq. 669	extrachiaro temprato e stratificato con stampa interposta su una facciata del vetro (l'altra facciata bianca) €/mq. 955
	extrachiaro stratificato con stampa interposta su entrambe le facciate del vetro €/mq. 758	extrachiaro temprato e stratificato con stampa interposta su entrambe le facciate del vetro €/mq. 1052

VETRI

VETRI CON DECORI SATINATI - base vetro extrachiaro con decoro satinato.

Da aggiungere al prezzo dei sistemi in alluminio per porte in alluminio/vetro o solo vetro per tutte le linee di prodotti ad eccezione della linea *HIDE* dove il prezzo dei vetri è riportato nella stessa relativa sezione.

Il prezzo del vetro espresso in € al mq. include le operazioni di vetratura e di imballo del pannello.

FUZZY by designer Defne Koz (decoro satinato su una facciata)	PER PANNELLI IN ALLUMINIO-VETRO	PER PANNELLI SOLO VETRO
	monolitico temp. 5 mm. extrachiaro €/mq. 409	10 mm monolitico temp. extrachiaro €/mq. 769
	-----	temprato e stratificato con bronzo €/mq. 935
	-----	temprato e stratificato con grigio €/mq. 935
	-----	temprato e stratificato con extrach. satinato €/mq. 1036
	-----	temprato retrolaccato e stratificato con laccatura interposta decoro FUZZY su una facciata €/mq. 974
	-----	temprato retrolaccato e stratificato con laccatura interposta decoro FUZZY su una facciata €/mq. 1558

LINEN by designer Kiki van Eijk (decoro satinato su una facciata)	PER PANNELLI IN ALLUMINIO-VETRO	PER PANNELLI SOLO VETRO
	monolitico temp. 5 mm. extrachiaro €/mq. 409	10 mm monolitico temp. extrachiaro €/mq. 769
	-----	temprato e stratificato con bronzo €/mq. 935
	-----	temprato e stratificato con grigio €/mq. 935
	-----	temprato e stratificato con extrach. satinato €/mq. 1036
	-----	temprato retrolaccato e stratificato con laccatura interposta decoro FUZZY su una facciata €/mq. 974
	-----	temprato retrolaccato e stratificato con laccatura interposta decoro FUZZY su una facciata €/mq. 1558

VETRI CON DECORI SATINATI - base vetro extrachiaro con decoro satinato.

Da aggiungere al prezzo dei sistemi in alluminio per porte in alluminio/vetro o solo vetro per tutte le linee di prodotti ad eccezione della linea *HIDE* dove il prezzo dei vetri è riportato nella stessa relativa sezione.

Il prezzo del vetro espresso in € al mq. include le operazioni di vetratura e di imballo del pannello.

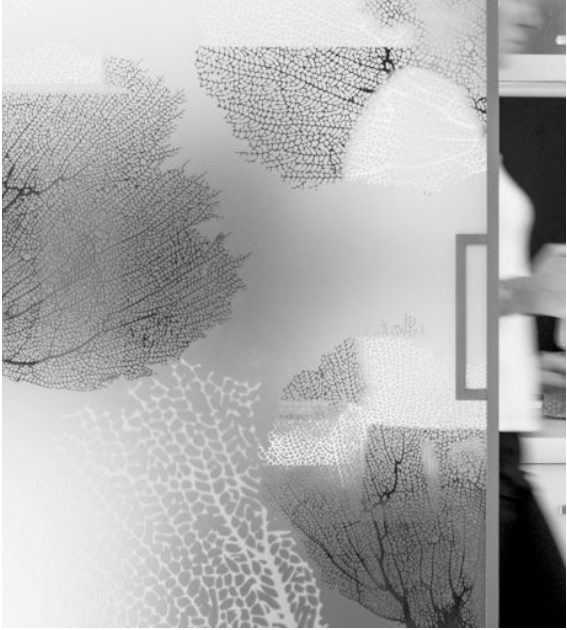
CORALLINE by designer Kiki van Eijk (decoro satinato su entrambe le facciate)	PER PANNELLI IN ALLUMINIO-VETRO	PER PANNELLI SOLO VETRO
	stratificato 6/7 mm. extrachiaro €/mq. 533	monolitico temp. 10 mm. extrachiaro €/mq. 918

CROSSED FUZZY by designer Defne Koz (decoro satinato su entrambe le facciate)	PER PANNELLI IN ALLUMINIO-VETRO	PER PANNELLI SOLO VETRO
	stratificato 6/7 mm. extrachiaro €/mq. 458	monolitico temp. 10 mm. extrachiaro €/mq. 854



Tendergroup PORTE APERTE ALLA CREATIVITA'

tel. 0721-892294 e-mail: info@temadoors.it
fax 0721-878280

PORTA SCORREVOLE A SCOMPARSAINLINEA "HIDE"

ORDINE N. _____
del _____ pag. _____ di _____
rif. _____
del _____

cliente : _____
consegna prevista : _____
RESA : _____
pagamento : _____

posizione	MISURE / APERTURE		TIPOLOGIA	FINITURA alluminio	CONTROTELAIO			VETRI			MANIGLIE			Q.tà / prezzi
	luce passaggio RILEVATE	indicare DX o SX			INCLUSO	TIPOLOGIA	SP.	lato "A"	lato "B"	serratura	maniglia	finitura	PZ.	
	L	H	indicare codice tipologia come da listino e marca controlato se esistente	descrizione come da cartella o catalogo o listino	indicare se per intonaco o cartongesso	spess. parete finita	indicare tipo vetro LATO A	indicare tipo vetro LATO B	indicare SI o NO	indicare art. maniglietta incasso come da listino	indicare finitura maniglietta			

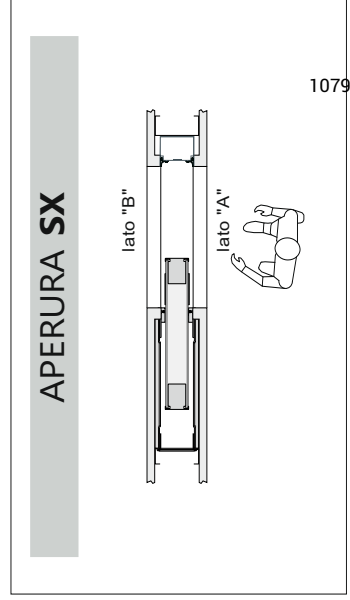
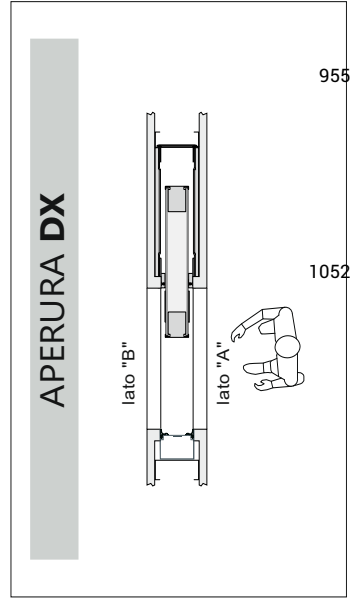

SCONTO APPLICATO	
importo netto	
imballo rinforzato netto	
tot. imp. NETTO IVA esclusa	
dichiaro di aver letto e di approvare specificatamente tutte le "CONDIZIONI GENERALI DI VENDITA" riportate nell'ultima pagina del "LISTINO" TEMA s.r.l.	
TIMBRO E FIRMA DEL CLIENTE PER ACCETTAZIONE	

CONDIZIONI GENERALI DI VENDITA

1. ORDINI

Gli ordini devono essere trasmessi a mezzo fax, posta elettronica; non si accettano ordini telefonici. Tutti gli ordini, i relativi sconti e le condizioni di fornitura sono subordinati dalla conferma di TEMA s.r.l.. La possibilità di effettuare aggiunte o modifiche ad ordini già trasmessi sarà condizionata dallo stato di evasione dell'ordine e dovrà essere di volta in volta approvata dall'ufficio vendite.

Gli ordini proposti, se accettati da TEMA s.r.l., verranno di volta in volta confermati dalla stessa con comunicazione scritta direttamente all'acquirente.

La conferma d'ordine dovrà ritornare alla venditrice debitamente firmata per accettazione entro 2 giorni dal ricevimento; oltre tale termine le date di consegna slitteranno in proporzione al ritardo dell'acquirente nel rinviare la stessa debitamente firmata.

L'esecuzione della vendita è subordinata, in ogni caso, all'accettazione delle condizioni generali di seguito riportate, che il cliente, con l'inoltro della conferma d'ordine debitamente firmata per accettazione, dichiara di essere a conoscenza.

2. MODIFICHE AI PRODOTTI

TEMA s.r.l. si riserva in qualsiasi momento e senza preavviso, qualora lo ritenga opportuno, la facoltà di apportare modifiche tecniche necessarie ai prodotti, nonché la completa eliminazione o sostituzione degli stessi. I dati e le immagini riportati nel listino e in tutta la documentazione TEMA s.r.l. sono da considerarsi puramente indicativi e a scopo illustrativo.

3. PREZZI

I prezzi riportati nel listino sono IVA esclusa e potrebbero subire delle variazioni in conseguenza di improvvise variazioni del costo della materia prima, di produzione o di manodopera.

4. TEMPI DI CONSEGNA

Il termine di consegna eventualmente pattuito deve considerarsi approssimativo e, come tale, non è vincolante per il venditore. La data di consegna, anche se confermata, ha carattere puramente indicativo e deve essere sempre intesa come la miglior previsione. Il mancato rispetto dei termini di consegna non dà luogo a risarcimento di danni o indennizzi.

5. RESI

Si accettano resi di merce se preventivamente concordati e autorizzati da TEMA s.r.l.; solo per merce difettosa o per danni derivanti dal trasporto o comunque notificati al ricevimento della merce, annotando sul documento di trasporto (**non la d.d.t. di TEMA bensì il documento del trasportatore**) la dicitura: "si accetta il materiale con riserva di controllo" che dovrà essere comunicato entro 8 giorni.

6. PAGAMENTI

Il ritardo dei pagamenti comporta l'addebito degli interessi commerciali di mora pari al Tasso Giuridico Ufficiale di Riferimento in vigore, maggiorato del 3% oltre agli oneri e alle commissioni, più le spese di emissione e incasso.

7. CONTROVERSIE

Eventuali vizi del materiale devono essere comunicati entro e non oltre 8 giorni dal ricevimento della merce o nel caso di vizi occulti entro 8 giorni dal momento in cui se ne è avuta conoscenza. Per qualsiasi controversia è competente il Foro di PESARO.

8. GARANZIA

La merce è garantita da TEMA s.r.l. per 12 mesi dalla consegna (30 gg. per il solo vetro) (allo scopo farà fede la data della bolla di consegna o della fattura) per i difetti occulti. La garanzia sulle forniture è limitata alla messa a disposizione franco fabbrica dei pezzi di ricambio nuovi contro restituzione di quelli difettosi. La garanzia non risponde per le sostituzioni in opera sul posto o di eventuali danni all'acquirente e a terzi. Per i vizi in vista, compresi quelli subiti durante il trasporto, il **reclamo** deve essere effettuato all'atto del ricevimento della merce e **descritto sul bollettino del corriere**. Per vizi in vista o occulti su altri organi o impianti non fabbricati da TEMA s.r.l. valgono le garanzie delle case produttrici. Vizi e difetti devono essere denunciati a TEMA s.r.l. per iscritto e nei termini di legge. Sono esclusi dalla garanzia il normale deperimento d'uso, i difetti originati da fatti provocati dall'acquirente, o terze persone, per cattivo uso o manutenzione, manomissione, sovraccarico o cattiva installazione, quando questa non sia imputabile a TEMA s.r.l.. La sospensione o il mancato pagamento comporta la decadenza di ogni garanzia.

9. TRATTAMENTO DATI PERSONALI

I dati identificativi del Cliente, operazione necessaria ai fini della conferma d'ordine e stipula del contratto, costituiscono oggetto di trattamento finalizzato all'esecuzione del contratto e a tutti gli adempimenti ad esso strettamente funzionali.

Il Committente autorizza pertanto il loro trattamento ai sensi del D. Lgs. 196 del 2003. Il trattamento dei dati personali avviene utilizzando sia supporti cartacei che informatici con l'osservanza di misure cautelative, al fine di garantire la sicurezza e la riservatezza.

IMBALLO RINFORZATO E TRASPORTO ADDEBITATI IN FATTURA

IMBALLO RINFORZATO consistente in un telaio perimetrale e traversi in legno di rinforzo all'imballo standard

per pannello fino 2 mq	23 € netti/cad
per pannello da 2 a 2,5 mq	30 € netti/cad
per pannello oltre 2,5 mq	37 € netti/cad

<i>SPESE DI TRASPORTO (porte complete)</i>	Campania, Puglia, Basilicata, Calabria, Sicilia, Sardegna	Altre province e regioni
per pannello fino 2 mq	55 € netti/cad	40 € netti/cad
per pannello da 2 a 3 mq	80 € netti/cad	65 € netti/cad
per pannello oltre 3 mq	120 € netti/cad	95 € netti/cad

colli vari di lunghezza inferiore a 3 mt. min. fatturabile 0,5 mc	80 € netti a metro cubo (mc)	50 € netti a metro cubo (mc)
SUPPLEMENTO A SPEDIZIONE per colli di lunghezza superiore a 3 mt.	40 € netti a metro lineare in più oltre i 3 mt. del solo collo più lungo	



Tema s.r.l. via Guazzi, 5/b

61036 Colli al Metauro (PU)

Phone (+39) 0721 892294

Fax (+39) 0721 878280

email: info@temadoors.it

web site: www.temadoors.it