

CLICCA IL BOTTONE **INDICE**  
PER INIZIARE A CONSULTARE  
IL LISTINO IN MANIERA INTE-  
RATTIVA CLICCANDO I RIQUA-  
DRI DI RIFERIMENTO PAGINA

**INDICE**

CLICCA IL BOTTONE **APPENDICE**  
PER CONSULTARE LE NOVITA'  
2023

**APPENDICE**



LISTINO

INTERATTIVO

2023

2000

# INDICE

## APPENDICE

<i>appendice</i> NUOVE FIGURE DI TRAVERSI STANDARD	appendice pag. 1	<i>appendice</i> ADATTATORI E MANIGLIE PER PORTE BATTENTI E SCORREVOLI	appendice pag. 2 - 3	<i>appendice</i> NUOVI VETRI E AGGIORNAMENTI VARI	appendice pag. 4
--	---------------------	--	-------------------------	---	---------------------

## PORTE A BATTENTE

<i>immagini</i> PORTE e ACCESSORI	4	<i>prezzi</i> linea PLAN	10	<i>prezzi</i> linea SLIM	12	<i>prezzi</i> linea SOFT	14
<i>prezzi</i> linea EDGE	16	<i>prezzi</i> linea HIDE	18	<i>prezzi</i> BATTISCOPIA a raso parete	22	<i>immagini</i> MANIGLIE e accessori vetro	24

## PORTE A LIBRO

<i>immagini</i> PORTE	26	<i>immagini</i> ACCESSORI	28	<i>prezzi</i> linea SLIM	34	<i>prezzi</i> linea SOFT	36	<i>prezzi</i> linea EDGE	38
<i>prezzi</i> linea PLAN	32	<i>prezzi</i> linea SLIM	34	<i>prezzi</i> linea SOFT	36	<i>prezzi</i> linea EDGE	38		

## PORTE A BILICO

<i>immagini</i> PORTE e ACCESSORI	40	<i>prezzi</i> linea PLAN	44
--------------------------------------	----	-----------------------------	----

## PORTE SCORREVOLI A SCOMPARSA

<i>immagini</i> porta PLAN	46	<i>immagini</i> porta PLAN senza stipite	48	<i>immagini</i> MANIGLIE	50	<i>immagini</i> SOLOVETRO-FAST	52
<i>prezzi</i> linea PLAN	54	<i>prezzi</i> linea SLIM	56	<i>prezzi</i> linea SOFT	58	<i>prezzi</i> linea HIDE	60

## SCORREVOLI A SCOMPARSA TELESCOPICI

<i>immagini</i> PORTE e ACCESSORI	66	<i>prezzi</i> linea PLAN	70	<i>prezzi</i> linea SLIM	72	<i>prezzi</i> linea SOFT	74
--------------------------------------	----	-----------------------------	----	-----------------------------	----	-----------------------------	----

## DIVISORI SCORREVOLI e A LIBRO

<i>immagini</i> DIVISORI	76	<i>prezzi</i> linea PLAN	90	<i>prezzi</i> linea GRID	91	<i>prezzi</i> linea HIDE	92
<i>prezzi</i> linea SOFT	93	<i>prezzi</i> divisorio a LIBRO	98	<i>prezzi</i> linea SOLOVETRO-FAST	100	<i>prezzi</i> linea SOLOVETRO-EASY	102

## PANNELLI FISSI e TELAI DI PASSAGGIO

<i>immagini</i> PANNELLI FISSI	104	<i>prezzi</i> PANNELLI FISSI	106	<i>prezzi</i> TELAJ di passaggio	107
-----------------------------------	-----	---------------------------------	-----	-------------------------------------	-----

## FINITURE ALLUMINIO e SUPPLEMENTI

<i>immagini</i> FINITURE	108	<i>prezzi</i> FINITURE e SUPPLEMENTI	109
-----------------------------	-----	---	-----

## VETRI, MODULISTICA, CONDIZIONI DI VENDITA e TRASPORTI

<i>immagini</i> DESCRIZIONE TECNICA	110	<i>immagini</i> DESCRIZIONE DECORI	112	<i>prezzi</i> SENZA DECORI	114	<i>prezzi</i> MESH e con Immagine	115
<i>prezzi</i> FUZZY e LINEN	116	<i>prezzi</i> CORALLINE e CROSSED FUZZY	117	<i>prezzi</i> MODULI D'ORDINE	118	<i>prezzi</i> Condiz. VENDITA e TRASPORTI	123

### ATTENZIONE

IN ATTESA DEL NUOVO CATALOGO/LISTINO 2023 ANTICIPIAMO DI SEGUITO NOVITÀ E RISPETTIVI PREZZI. I PREZZI SI RIFERISCONO AL LISTINO 2019 ANCORA IN VIGORE PERTANTO VANNO AUMENTATI SULLA BASE DELLE CIRCOLARI INVIATE O CHE INVIEREMO

### NUOVE FIGURE DI TRAVERSI STANDARD

Si possono realizzare figure con particolari disposizioni di traversi e vetri diversi su pannelli di tutte le tipologie. I traversi possono essere applicati o strutturali per poter contenere vetri diversi: il prezzo al metro lineare è uguale. Calcolare il prezzo dei traversi da sommare a quello della porta come di seguito riportato.

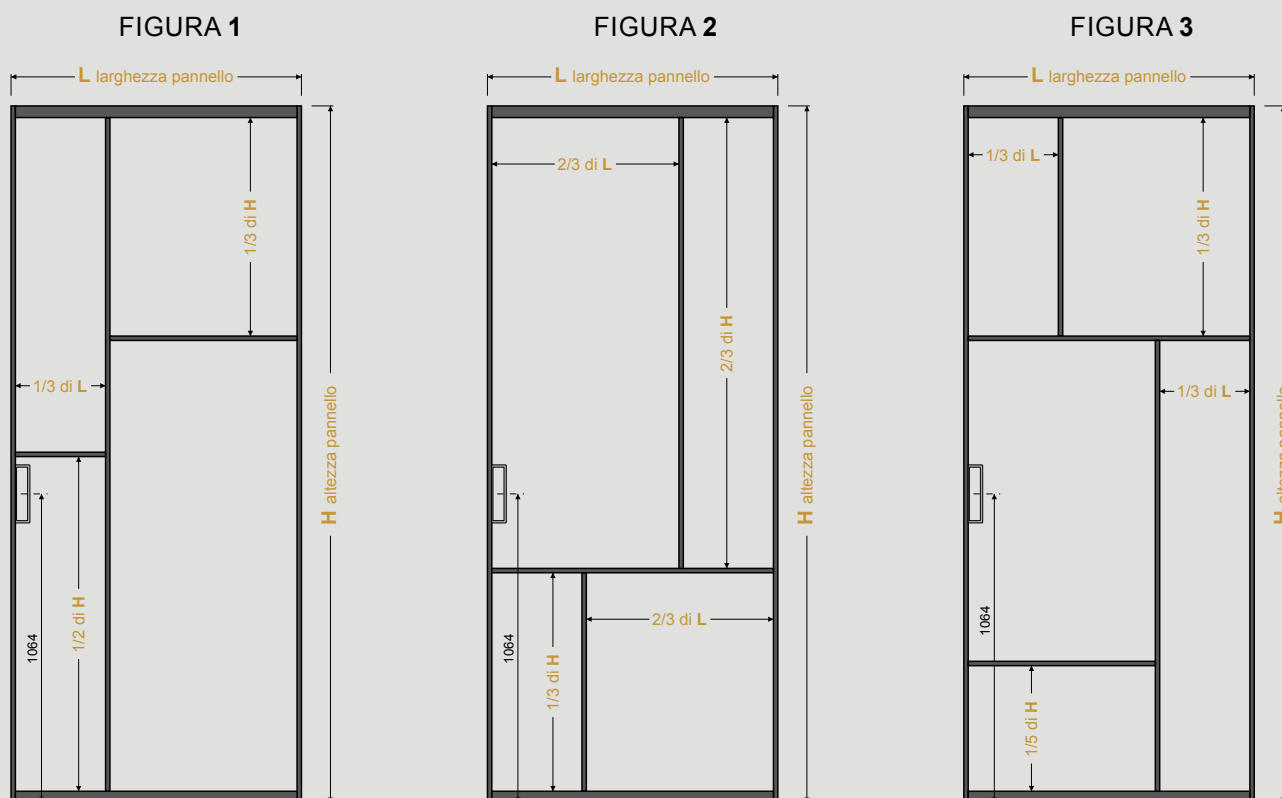

metri lineari traversi =  
 $L \text{ pan.} \times 2 + H \text{ pan.}$

metri lineari traversi =  
 $L \text{ pan.} + H \text{ pan.} \times 2$

metri lineari traversi =  
 $L \text{ pan.} \times 2 + H \text{ pan.} \times 2$

I metri lineari dei traversi vanno poi moltiplicati per il prezzo del traversino strutturale di pag. 109 del listino 2019. L'importo ottenuto va sommato all'importo dalla tipologia della porta scelta.

Per porte finite con vetro calcolare la quadratura del vetro (per vetri diversi calcolare le quadrature dei singoli vetri) e moltiplicare per i rispettivi prezzi al mq. **ATTENZIONE alla min. quantità fatturabile di 0,5 mq.**

**PER FIGURE FUORI STANDARD** (richiedere sempre fattibilità)

fino a 4 riquadri di vetri separati: calcolare l'importo dei traversi come fig.1 e fig.2 e aggiungere € 100 di listino per ciascun riquadro

Oltre i 4 riquadri di vetri separati: per qualsiasi finitura aggiungere direttamente al prezzo della tipologia € 300 di listino per ciascun riquadro

APPENDICE AL LISTINO 2019

ATTENZIONE

IN ATTESA DEL NUOVO CATALOGO/LISTINO 2023 ANTICIPIAMO DI SEGUITO NOVITÀ E RISPETTIVI PREZZI. I PREZZI SI RIFERISCONO AL LISTINO 2019 ANCORA IN VIGORE PERTANTO VANNO AUMENTATI SULLA BASE DELLE CIRCOLARI INVIATE O CHE INVIEREMO

ADATTATORI per maniglie porte a battente - SOSTITUISCONO TUTTI GLI ADATTATORI DEL LISTINO 2019

**ADATTATORE VERTICALE** adattatore completo di patent magnetica con chiave tradizionale e sistema di ribrno maniglia incorporat: la maniglia può essere montata senza le rosette.  
Misure L 70 x H 180 mm - foro maniglia Ø18 mm



FINITURE

tutte escluso Nichel	€ 176	€ 257	€ 265
Nichel	€ 213	€ 332	€ 302

**ADATTATORE ORIZZONTALE** adattatore completo di patent magnetica con e senza serratura e sistema di ribrno maniglia incorporato: la maniglia può essere montata senza le rosette.  
Misure L 110 x H 70 mm - foro maniglia Ø18 mm



FINITURE

tutte escluso Nichel	€ 210	€ 291	€ 352 con cilindro acciaio
Nichel	€ 248	€ 367	€ 390 con cilindro acciaio + € 25 per cilindro nero

MANIGLIE per porte a battente e scorrevoli.

La maniglia RETT sostituisce la «DADO» e la «LINGOTTO». La CLIP rimane tal quale ma cambia il prezzo.  
Tutte le maniglie sono in alluminio al fine di ottenere tutte le stesse finiture della porta.

maniglia per porte a battente

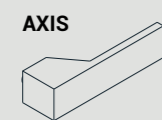

FINITURE

tutte escluso Nichel	€ 152
Nichel	€ 197

maniglie per porte scorrevoli

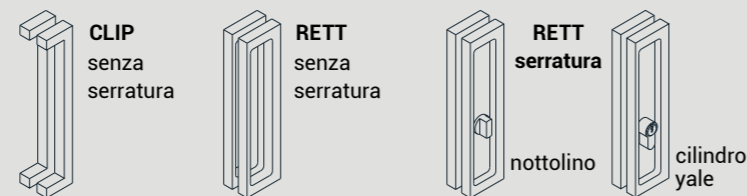

CLIP senza serratura	€ 118	RETT senza serratura	€ 148	RETT serratura nottolino	€ 349
	€ 166		€ 195	RETT serratura cilindro yale	€ 437

nuovi blocchi maniglia per porte a battente



nuova maniglia per porte scorrevoli



## APPENDICE AL LISTINO 2019

### ATTENZIONE

IN ATTESA DEL NUOVO CATALOGO/LISTINO 2023 ANTICIPIAMO DI SEGUITO NOVITÀ E RISPETTIVI PREZZI. I PREZZI SI RIFERISCONO AL LISTINO 2019 ANCORA IN VIGORE PERTANTO VANNO AUMENTATI SULLA BASE DELLE CIRCOLARI INVIATE O CHE INVIEREMO

#### capitolo PORTE A BATTENTE

**SOLO PANNELLO ANTA** completo di cerniere - Tipologia BT-1-1AN prezzo porta completa di stipite - (meno) 45%

#### capitolo PORTE A BILICO

**CERNIERA AUTOMATICA** per porta in alluminio/vetro completamente nascosta nello zoccolo della porta - apertura 0° +90° -90° € 250

#### capitolo DIVISORI

##### RALLENTY SOFT a doppio ammortizzatore (chiusura e apertura)

per larghezza pannello minima 790 mm considerare sempre il doppio ammortizzatore che migliora anche lo scarrellamento delle ante € 90

##### RALLENTY SOFT solo in chiusura

per larghezza pannello inferiore a 790 mm si può installare solo il rallenty soft in chiusura fino ad una larghezza pannello minima di 625 mm. Per pannelli più stretti (senza rallenty) si potrebbe verificare un movimento basculante degli stessi € 45

#### capitolo FINITURE-SUPPLEMENTI

**ORO** *sostituisce* la finitura «rame» che va eliminata - il supplemento rimane lo stesso (vedi finitura «oro» nel sito [www.temadoors.it](http://www.temadoors.it)) + 25%

**NICHEL** **ATTENZIONE:** MINIMO FATTURABILE 10 pannelli o supplemento di € 100 netti per la differenza tra 10 - (meno) i pannelli da richiedere

**TRAVERSINO**  
decorativo  
applicato

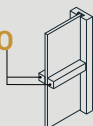

coppia di tubolare 15x15 mm che *sostituisce* la piatta da 10 mm prezzo come traversino strutturale

#### capitolo VETRI - nuovi da aggiungere

prezzi in € al mq. per pannello in allum./vetro (intelaiate)

<b>STRUCTURE</b> - per immagine vedi sito sez. «finiture vetri» - famiglia «vetri con decori satinati»	€/mq 369
<b>BILINEA EXTRACHIARO BIFACCIALE</b> - per immagine vedi sito sez. «finiture vetri» - famiglia «vetri con decori satinati»	€/mq 463
<b>MICRODOT</b> - per immagine vedi sito sez. «finiture vetri» - famiglia «vetri incisi»	€/mq 409
<b>FLUTES</b> - per immagine vedi sito sez. «finiture vetri» - famiglia «vetri incisi»	€/mq 316
<b>FLUTES SATINATO</b> - per immagine vedi sito sez. «finiture vetri» - famiglia «vetri incisi»	€/mq 399
<b>QUADRIONDA</b> - per immagine vedi sito sez. «finiture vetri» - famiglia «vetri incisi»	€/mq 316
<b>EXTRACHIARO RIFLETTENTE SATINATO temprato</b> - per immagine vedi sito sez. «finiture vetri» - famiglia «vetri opachi»	€/mq 322
<b>BRONZO RIFLETTENTE SATINATO temprato</b> - per immagine vedi sito sez. «finiture vetri» - famiglia «vetri opachi»	€/mq 349
<b>GRIGIO RIFLETTENTE SATINATO temprato</b> - per immagine vedi sito sez. «finiture vetri» - famiglia «vetri opachi»	€/mq 349
<b>EXTRACHIARO RIFLETTENTE SATINATO stratificato</b> - per immagine vedi sito sez. «finiture vetri» - famiglia «vetri opachi»	€/mq 477
<b>BRONZO RIFLETTENTE SATINATO stratificato</b> - per immagine vedi sito sez. «finiture vetri» - famiglia «vetri opachi»	€/mq 441
<b>GRIGIO RIFLETTENTE SATINATO stratificato</b> - per immagine vedi sito sez. «finiture vetri» - famiglia «vetri opachi»	€/mq 441
<b>quantità minima fatturabile (per tutti i vetri sopraelencati e quelli presenti sul listino 2019)</b>	mq 0,50

#### NOTE e VARIE

**FUORI MISURA MASSIMO:** Per tutte le tipologie le massime dimensioni **garantite** sono quelle indicate nelle rispettive griglie dei prezzi. Eventuale calcolo del fuori misura massimo: supplemento del 15% per ogni riga e colonna in più rispetto all'ultimo importo delle stesse.

**LA LINEA SOFT ANDRÀ FUORI PRODUZIONE;** fino al 30/06/23 sconto promozionale del 10% (salvo disponibilità materiali).



## TEMA

Tema è un'azienda italiana, che si occupa esclusivamente di progettazione e produzione con attrezzature tecnologiche di ultima generazione, di porte d'arredamento e design in alluminio e vetro per interni. La collezione consiste in diverse linee di prodotti: la linea Grid si distingue per la sua particolare disposizione a griglia dei traversi, la Plan è caratterizzata dalle forme squadrate e ridotte, la Soft dalle forme stondate, la linea Slim ha le cornici di finitura ridotte ai minimi termini, la linea Edge consiste in un telaio senza cornice da montare in luce, nella Solovetro i pannelli anta sono completamente in vetro senza bordo in alluminio e nelle linee Hide il pannello anta è in doppio vetro con intercapedine. Il pregio dei progetti Tema è quello di realizzare per ogni linea di prodotto tutte le tipologie di porte che le moderne esigenze di arredo e design richiedono. La prerogativa è quella di perseguire fin da sempre la qualità sotto tutti gli aspetti ricercando costantemente soluzioni volte a migliorare i propri standard qualitativi.



Racchiuse da preziose e sobrie cornici le porte a battente TEMA non sanno passare inosservate. Tema propone ben otto linee di porte a battente di cui sei con stipite in alluminio e anta in alluminio/vetro: Plan, Slim, Edge, Grid, Soft, Hide e due nella linea Solovetro con ante in vetro filo lucido: Solovetro-Easy e Solovetro-Fast.

## PLAN

La porta a battente *Plan* si colloca in una concezione estetica rigorosa di tutte le proposte della collezione Tema. Elemento di caratterizzazione principale è l'innovativo sistema d'installazione; infatti le cerniere a scomparsa e l'esclusivo stipite suddiviso in tre profilati: telaio, cornice interna e cornice esterna, permettono di effettuare una posa in opera semplice, precisa e con viti completamente nascoste.

## SLIM

Le porte della linea *Slim* rappresentano una singolare evoluzione della collezione *Plan*; condividono infatti con le porte *Plan* lo stesso profilo del telaio e dell'anta ma le cornici esterne ed interne sono ridotte ai minimi termini di soli 38 mm grazie alla geniale progettazione di un semplice sistema di montaggio.

## EDGE

Con la porta a battente *Edge* Tema conferma la continuità progettistica di cui obiettivi sono da sempre l'integrazione dei nuovi sistemi con quelli esistenti e rispondere alle più moderne esigenze pratiche e di design dell'arredamento per interni. La porta *Edge* utilizza infatti la stessa anta delle collezioni *Plan* e *Slim* incernierata su un pratico telaio senza cornici che ne consente il montaggio o tra due pareti o in qualsiasi posizione della spalletta muraria: filo interno, filo esterno o centrale.

## GRID

La linea *Grid*, caratterizzata dal disegno dei traversi in alluminio, viene concepita soprattutto per pannelli divisorii ma, al fine di ottenere abbinamenti estetici con altre porte nello stesso ambiente, Tema consente ampio spazio di progettazione estendendo il disegno *Grid* anche alle collezioni di porte a battente *Plan*, *Slim* e *Edge*.

## SOFT

Le porte della collezione *Soft* si distinguono per la loro armonia e morbidezza grazie alla caratteristica stondata del design dei profili di alluminio che le avvolgono. L'utilizzo di cerniere a scomparsa completamente regolabili esalta la praticità nella posa in opera e dona alla porta sobrietà ed eleganza.

## HIDE

*Hide* è la porta complanare Tema in alluminio e vetro; un progetto che integra in perfetta armonia porte e pareti. Lo stipite è incassato diventando così completamente invisibile. Grazie alla particolare soluzione applicata nell'intercapedine del doppio vetro, *Hide* offre la massima libertà progettuale nell'utilizzo di vetri da coprenti a semitrasparenti. Una delle caratteristiche più innovative del progetto *Hide* è quello di consentire l'installazione delle porte a filo muro con apertura sia spingere che tirare mantenendone lo stesso aspetto visivo sulla parete.

Nella pagina accanto porta a battente *BT-1 PLAN* con stipite in alluminio finitura *Argento Opaco*, anta in Alluminio *Argento Opaco* con adattatore Verticale nella stessa finitura *Argento Opaco* della porta e vetro Omnidector extrachiaro modello *LINEN* by designer *Kiki van Eijk*.





Per tutte le porte della collezione *Plan* si può scegliere il tipo di taglio delle cornici: 45° o 90°



Utilizzabile per le sole collezioni *Plan*, *Slim* ed *Edge*, la **maniglia magnetica ALA** di misura L x H = 4 cm x 18 cm nasconde al suo interno un magnete che

consente di mantenere la porta in chiusura. Tale sistema non è dotato di serratura e il relativo

adattatore permettendo un significativo risparmio economico e conferendo alla porta più sobrietà ed eleganza.

Con gli adattatori per maniglie tradizionali per porte a battente Tema esprime la massima cura di progettazione e qualità anche sull'accessoristica.

Gli adattatori infatti sono ricavati dall'alluminio pieno nella stessa lega metallica dei profilati della porta e realizzati al centro di lavoro (non stampati); ciò consente

di ottenere finiture uguali tra struttura e accessoristica conferendo al prodotto finale notevole valore aggiunto e prestigio.

per collezioni *PLAN*, *SLIM*, *EDGE*

adattatore maniglia



ADATTATORE ORIZZONTALE

l'adattatore orizzontale di misura ridotta ai minimi termini L x H = 9 cm x 6 cm, racchiude al suo interno una chiusura magnetica (patent) senza serratura e consente di montare sulla porta tutte le maniglie tradizionali che offre il mercato.

adattatore maniglia



ADATTATORE VERTICALE

l'adattatore verticale di misura L x H = 7 cm x 18 cm, racchiude al suo interno una chiusura magnetica (patent) dotata di serratura e consente di montare sulla porta tutte le maniglie tradizionali che offre il mercato. La serratura può essere predisposta a scelta tra chiave o nottolino e bottone per WC.

adattatore maniglia



ADATTATORE PLAN-HCS

l'adattatore HCS a forma quadrata di misura L x H = 7,6 cm x 7,6 cm, è stato realizzato per ospitare le particolari maniglie HCS per porte a battente di marca Hoppe (non magnetiche). Il sistema di serratura è installato direttamente sulla maniglia e può essere scelto tra 3 diversi tipi di chiusura: nottolino/bottone, chiave/nottolino, chiave/chiave.

per collezione *SOFT*

adattatore maniglia



ADATTATORE TRAPEZOIDALE

l'adattatore trapezoidale di misura L x H = 5 cm x 18 cm, racchiude al suo interno una chiusura magnetica (patent) dotata di serratura e consente di montare sulla porta tutte le maniglie tradizionali che offre il mercato. La serratura può essere predisposta a scelta tra chiave o nottolino e bottone per WC.

adattatore maniglia



ADATTATORE SOFT-HCS

l'adattatore SOFT-HCS a forma di mezzaluna di misura L x H = 7,8 cm x 17,5 cm, è stato realizzato per ospitare le particolari maniglie HCS per porte a battente di marca Hoppe (non magnetiche). Il sistema di serratura è installato direttamente sulla maniglia e può essere scelto tra 3 diversi tipi di chiusura: nottolino/bottone, chiave/nottolino, chiave/chiave.



## SOLOVETRO

Con la linea Solovetro Tema completa la sua collezione proponendo porte a battenti con anta in vetro senza bordo in alluminio in 2 versioni:

### SOLOVETRO-EASY

Nella versione Solovetro-Easy la porta è direttamente incernierata a parete senza stipite e cornici.

### SOLOVETRO-FAST

Nella versione Solovetro-Fast la porta in vetro si integra con gli stipiti in alluminio di tutta la collezione Tema Plan, Slim e Soft.

Nella pagina accanto porta a battente *BT-1 SOLOVETRO-EASY* incernierata a parete senza stipite con cerniere automatiche che consentono l'apertura sia spingere che tirare e chiusura automatica con fermo a 0°+90°-90°; vetro filo lucido *Satinato Bianco Extrachiaro* e maniglia *Bridge 200* in alluminio *Argento Opaco*.

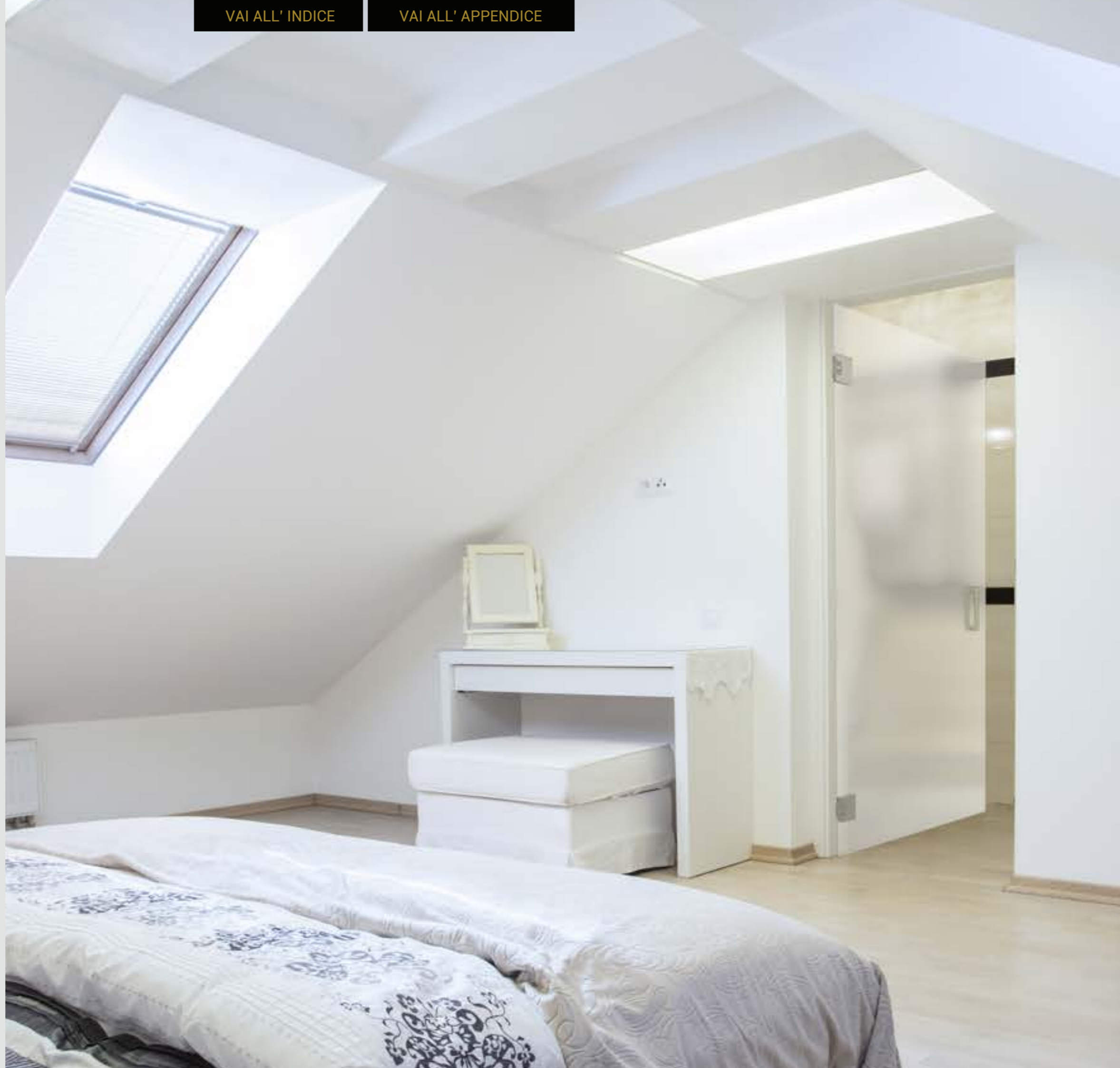

PREZZI VETRO ESCLUSO- PORTE A BATTENTE

linea PLAN

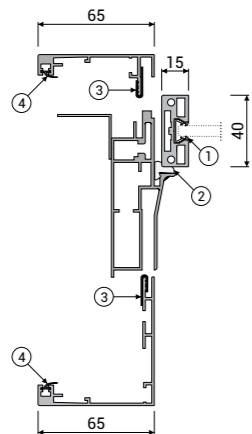

- ① guarnizione vetro
- ② guarnizione in schiuma di poliuretano
- ③ gomma di bloccaggio incastro
- ④ guarnizione antirumore alluminio/parete

INCLUSI NEL PREZZO

- profilati per porte in alluminio/vetro tagliati a misura completi di lavorazioni, accessori per assemblaggio e montaggio e guarnizioni
- finiture alluminio: argento opaco
- taglio cornici 45° o 90° a scelta - sp. muro da 80 fino a 130 mm

ESCLUSI NEL PREZZO

- VETRO (predisposizione spessore vetro 6+6,3 o 8+8,3) vedi pag. 114
- SUPPLEMENTI: finiture alluminio non standard, allargamenti per spessore muro sup. 130 mm, traversi decorativi (vedi pag. 109)
- MANIGLIE tradizionali, maniglie antipanico, incontro elettrico, accessori per porte in vetro (vedi pagg. 24-25)
- Condizioni di vendita e spese di trasporto (vedi pag. 123)

BT-1 PLAN  
KIT COMPLETO DI  
STIPITE E ANTA

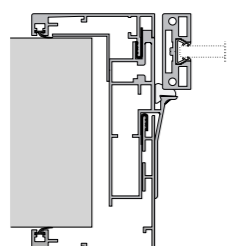

- incluse cerniere
- esclusi adattatori per maniglie

PREZZI IN €  
MISURE LUCE NETTA mm  
no supplementi per  
misure intermedie

L ↓	H →	fino a 2100	da 2101 a 2400	da 2401 a 2700
fino a 800		€ 677	€ 720	€ 764
da 801 a 900		€ 688	€ 730	€ 773
da 901 a 1000		€ 696	-	-

MANIGLIA MAGNETICA  
da aggiungere al prezzo della porta



ALA

- argento op., bianco, nero € 128
- bianco op., testa di moro, bronzo € 154
- niel, rame, dolomite, piombo € 180

ADATTATORI per maniglie tradizionali  
da aggiungere al prezzo della porta

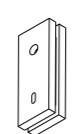

VERTICALE  
serratura magnetica  
con chiave

- € 124
- € 149
- € 174



ORIZZONTALE  
serratura magnetica  
NO chiave

- € 97
- € 117
- € 136



HCS  
per maniglie  
HOPPE-HCS

- € 68
- € 82
- € 96

linea SOLOVETRO

BT-1 SOLOVETRO-FAST Plan  
KIT SOLO STIPITE

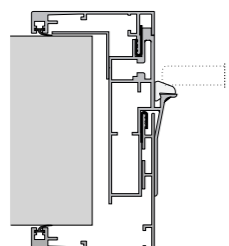

- esclusi cerniere e accessori vetro (vedi pag. 24 e 25)

PREZZI IN €  
MISURE LUCE NETTA mm  
no supplementi per  
misure intermedie

L ↓	H →	fino a 2100	da 2101 a 2700
fino a 1200		€ 490	€ 552

BT-1 SOLOVETRO-EASY senza stipiti (vedi cerniere, maniglie e vetro rispettivamente alle pagine 24, 25 e 64)

SUPPLEMENTO PER DOPPIA ANTA

tipologia BT-2 PLAN kit completo di stipite e doppia anta rilevare il prezzo da tipologia BT-1 (L=luce netta/2) e maggiorare del 65%

tipologia BT-2 SOLOVETRO-FAST Plan kit solo stipite per doppia anta rilevare il prezzo da tipologia BT-1 FAST e maggiorare del 20%

- PER PORTA COMPLETA BT-1/2 APERTURA MAX 140° PERTANTO, IN SITUAZIONI DOVE LA PORTA E' LIBERA DI APRIRSI OLTRE I 140° SI CONSIGLIA METTERE FERMAPORTA

- IL KIT COMPLETO È COMPOSTO DA N° 2 COLLI DI CUI UNO PER LO STIPITE E UNO PER I PROFILI ANTA CON ADATTATORE PER MANIGLIA MONTATO

- MISURE COLLI: STIPITE 17x21 cm PER LUNGHEZZA 235 cm PER H PORTA FINO A 210 cm; ANTA 16x14 cm PER LUNGHEZZA 235 cm PER H PORTA FINO A 210 cm

SCHEDA TECNICA PORTE A BATTENTE linea PLAN

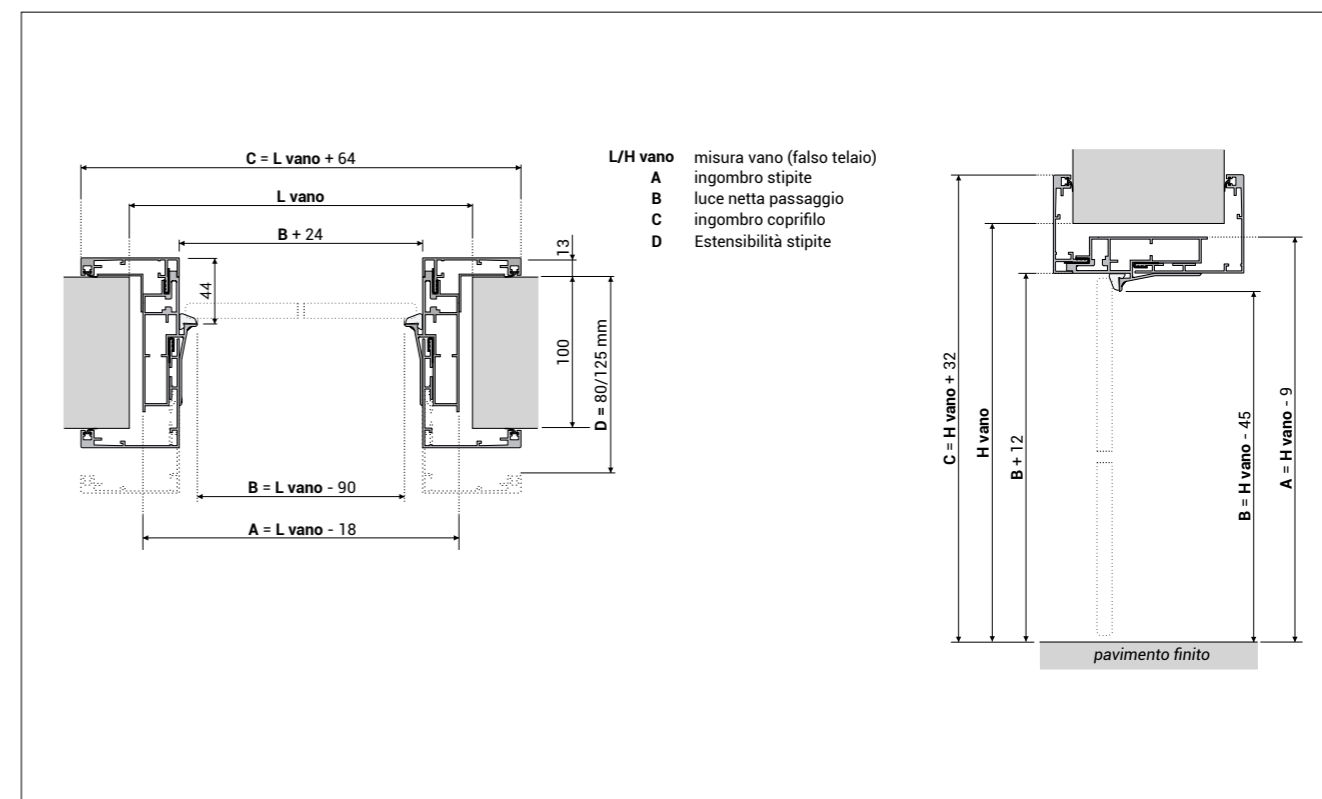
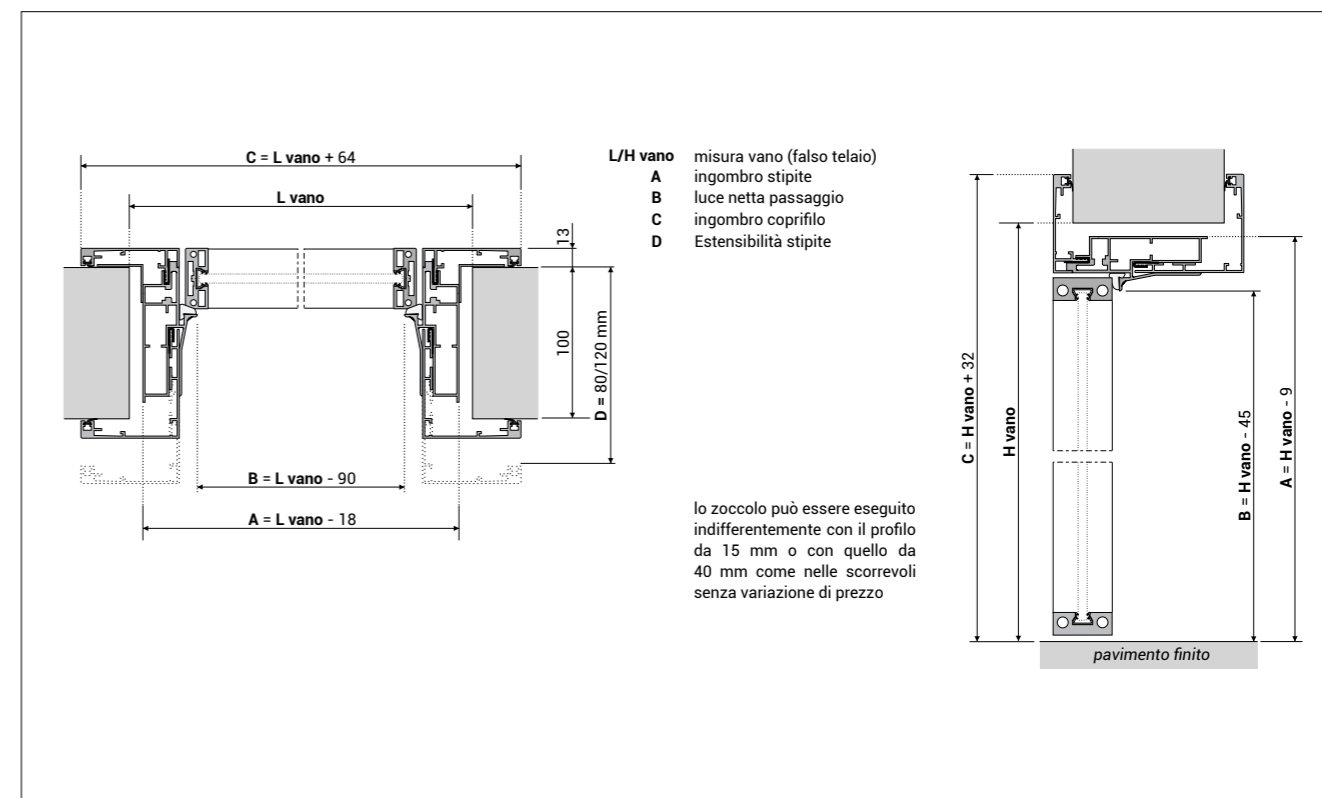

PREZZI VETRO ESCLUSO- PORTE A BATTENTE

linea SLIM

- ① guarnizione vetro
- ② guarnizione in schiuma di poliuretano
- ③ gomma di bloccaggio incastro

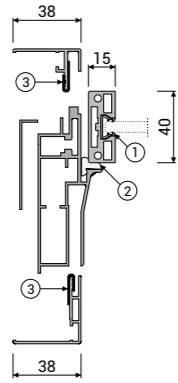

INCLUSI NEL PREZZO

- profilati per porte in alluminio/vetro tagliati a misura completi di lavorazioni, accessori per assemblaggio e montaggio e guarnizioni
- finiture alluminio: argento opaco
- taglio cornici 90° - sp. muro da 95 fino a 120 mm

ESCLUSI NEL PREZZO

- VETRO (predisposizi spessore vetro 6÷6,3 o 8÷8,3 vedi pag. 114)
- controtelaio vedi sotto (non necessario per pareti in cartongesso)
- SUPPLEMENTI: finiture alluminio non standard, allargamenti per spessore muro sup. 120 mm, traversi decorativi (vedi pag. 109)
- MANIGLIE tradizionali, maniglione antipanico, incontro elettrico, accessori per porte in vetro (vedi pagg. 24-25)
- Condizioni di vendita e spese di trasporto (vedi pag. 123)

BT-1 SLIM  
KIT COMPLETO DI  
STIPITE E ANTA

- incluse cerniere
- esclusi adattatori per maniglie

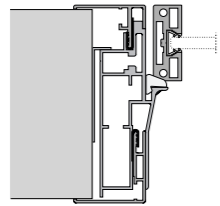

PREZZI IN €  
MISURE LUCE NETTA mm  
no supplementi per  
misure intermedie

L ↓ H →	fino a 2100	da 2101 a 2400	da 2401 a 2700
	fino a 800	€ 675	€ 720
da 801 a 900	€ 683	€ 728	€ 773
da 901 a 1000	€ 690	-	-

MANIGLIA MAGNETICA  
da aggiungere al prezzo della porta



ALA

argento op., bianco, nero	€ 128
bianco op., testa di moro, bronzo	€ 154
nickel, rame, dolomite, piombo	€ 180

ADATTATORI per maniglie tradizionali  
da aggiungere al prezzo della porta



VERTICALE

serratura magnetica  
con chiave

€ 124
€ 149
€ 174

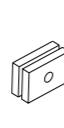

ORIZZONTALE

serratura magnetica  
NO chiave

€ 97
€ 117
€ 136



HCS

per maniglie  
HOPPE-HCS

€ 68
€ 82
€ 96

linea SOLOVETRO

BT-1 SOLOVETRO-FAST Slim  
KIT SOLO STIPITE

- esclusi cerniere e accessori vetro (vedi pag. 24 e 25)

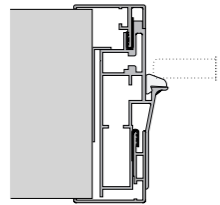

PREZZI IN €  
MISURE LUCE NETTA mm  
no supplementi per  
misure intermedie

L ↓ H →	fino a 2100	da 2101 a 2700
	fino a 1200	€ 475

BT-1 SOLOVETRO-EASY senza stipiti (vedi cerniere, maniglie e vetro rispettivamente alle pagine 24, 25 e 64)

CONTROTELAIO in lamiera zincata misure standard luce netta passaggio 70-80-90 x 210 x 10,5 cm € 147

SUPPLEMENTO PER DOPPIA ANTA

tipologia BT-2 SLIM kit completo di stipite e doppia anta rilevare il prezzo da tipologia BT-1 (L=luce netta/2) e maggiorare del 65%

tipologia BT-2 SOLOVETRO-FAST Slim kit solo stipite per doppia anta rilevare il prezzo da tipologia BT-1 FAST e maggiorare del 20%

- PER PORTA COMPLETA BT-1/2 APERTURA MAX 140° PERTANTO, IN SITUAZIONI DOVE LA PORTA E' LIBERA DI APRIRSI OLTRE I 140° SI CONSIGLIA METTERE FERMAPORTA

- IL KIT COMPLETO È COMPOSTO DA N° 2 COLLI DI CUI UNO PER LO STIPITE E UNO PER I PROFILI ANTA CON ADATTATORE PER MANIGLIA MONTATO

- MISURE COLLI: STIPITE 17x21 cm PER LUNGHEZZA 235 cm PER H PORTA FINO A 210 cm; ANTA 16x14 cm PER LUNGHEZZA 235 cm PER H PORTA FINO A 210 cm

SCHEDA TECNICA PORTE A BATTENTE linea SLIM

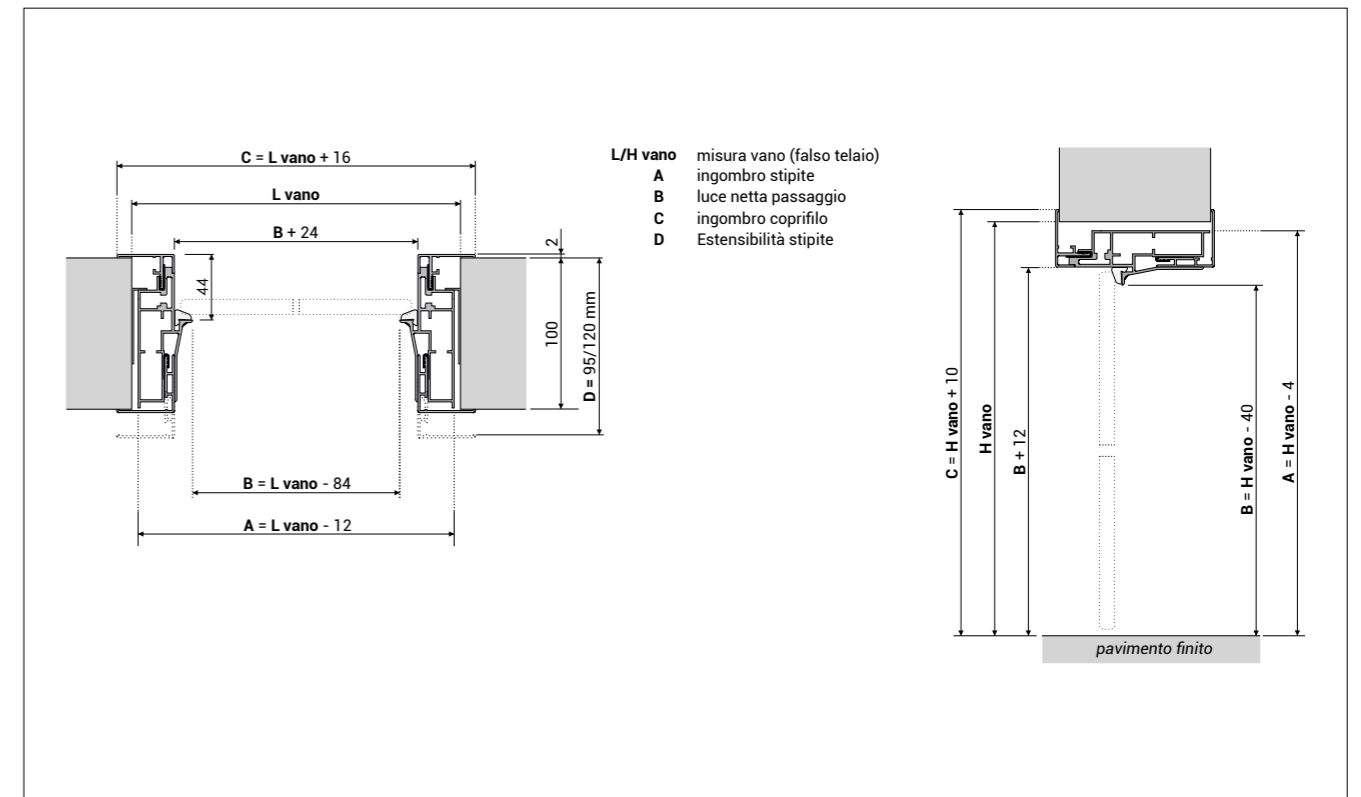
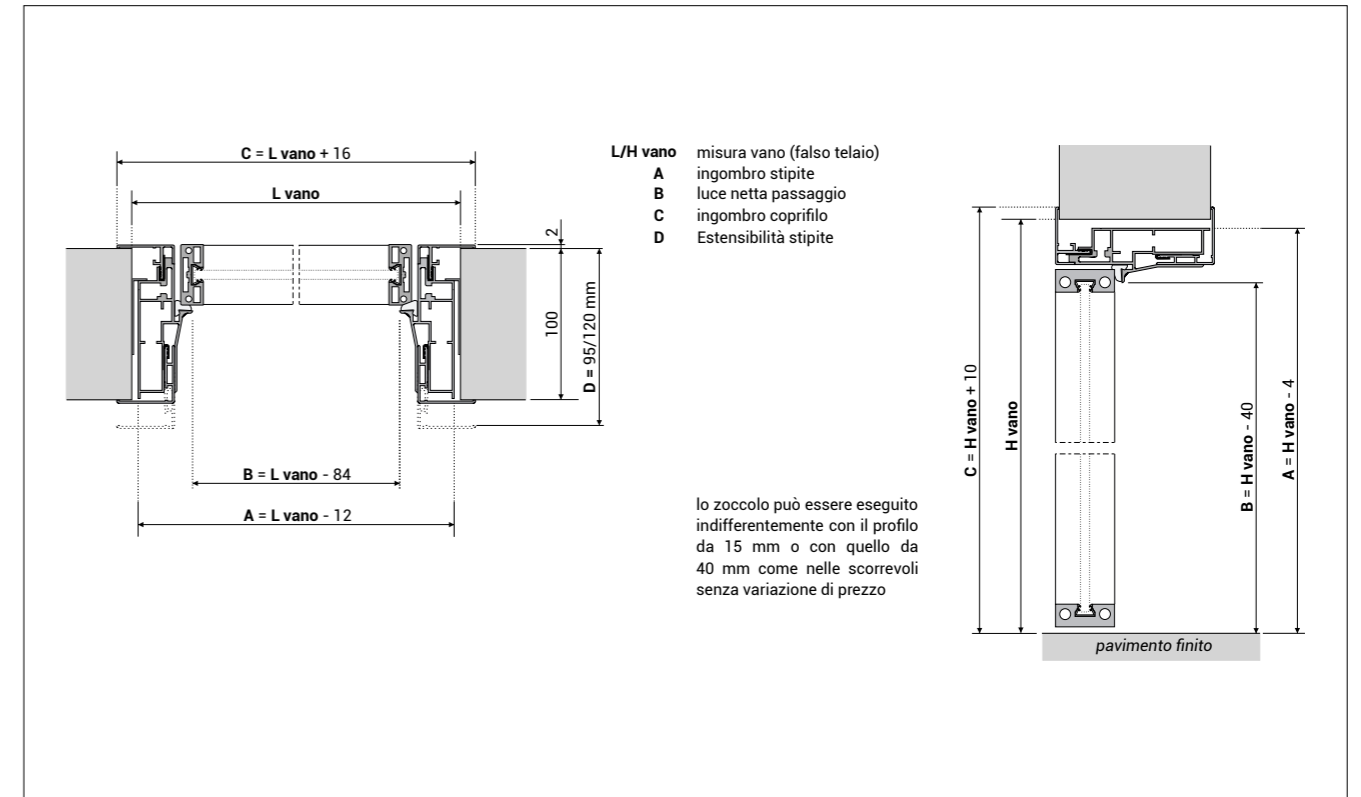

PREZZI VETRO ESCLUSO- PORTE A BATTENTE

linea **SOFT**

- ① guarnizione vetro
- ② guarnizione in schiuma di poliuretano
- ③ gomma di bloccaggio incastro
- ④ guarnizione antirumore alluminio/parete
- ⑤ distanziatori regolabili

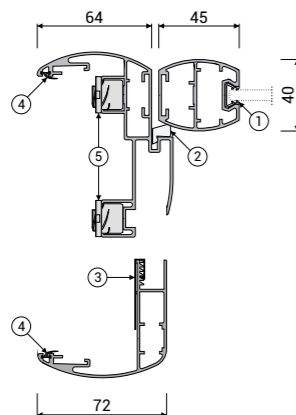

INCLUSI NEL PREZZO

- profilati per porte in alluminio/vetro tagliati a misura completi di lavorazioni, accessori per assemblaggio e montaggio e guarnizioni
- finiture alluminio: argento opaco
- taglio cornici 45°- sp. muro da 80 fino a 120 mm

ESCLUSI NEL PREZZO

- VETRO (predisposizione spessore vetro 6+6,3 o 8+8,3 vedi pag. 114)
- SUPPLEMENTI: finiture alluminio non standard, allargamenti per spessore muro sup. 120 mm, traversi decorativi (vedi pag. 109)
- MANIGLIE tradizionali, maniglione antipanico, incontro elettrico, accessori per porte in vetro (vedi pagg. 24-25)
- Condizioni di vendita e spese di trasporto (vedi pag. 123)

BT-1 SOFT  
KIT COMPLETO DI  
STIPITE E ANTA

- incluse cerniere
- esclusi adattatori per maniglie

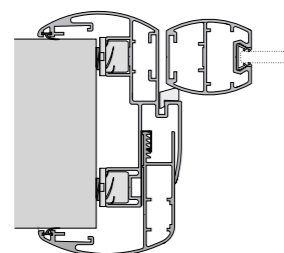

PREZZI IN €  
MISURE LUCE NETTA mm  
no supplementi per  
misure intermedie

L ↓	H →	fino a 2100	da 2101 a 2400	da 2401 a 2700
fino a 800		€ 832	€ 909 (*)	€ 956 (*)
da 801 a 900		€ 843	€ 920 (*)	-
da 901 a 1000		€ 881 (*)	-	-

ADATTATORI PER MANIGLIE  
da aggiungere al prezzo  
della porta



**TRAPEZOIDALE**  
serratura magnetica e chiave  
per maniglie tradizionali



**HCS**  
per maniglie HOPPE-HCS

- argento op., bianco, nero
- bianco op., testa di moro, bronzo
- nickel, rame, dolomite, piombo

- € 133
- € 160
- € 186

- € 93
- € 112
- € 130

linea **SOLOVETRO**

BT-1 SOLOVETRO-FAST Soft  
KIT SOLO STIPITE

- esclusi cerniere e accessori vetro (vedi pag. 24 e 25)

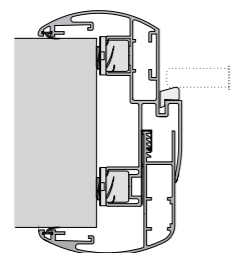

PREZZI IN €  
MISURE LUCE NETTA mm  
no supplementi per  
misure intermedie

L ↓	H →	fino a 2100	da 2101 a 2700
fino a 1200		€ 447	€ 505

BT-1 SOLOVETRO-EASY senza stipiti (vedi cerniere, maniglie e vetro rispettivamente alle pagine 24, 25 e 64)

SUPPLEMENTO PER DOPPIA ANTA

tipologia BT-2 SOFT kit completo di stipite e doppia anta rilevare il prezzo da tipologia BT-1 (L=luce netta/2) e maggiorare del 75%

tipologia BT-2 SOLOVETRO-FAST Soft kit solo stipite per doppia anta rilevare il prezzo da tipologia BT-1 FAST e maggiorare del 20%

- (\*) PER LE MISURE ASTERISCATE VIENE MON TATA LA 4° CERNIERA INCL USA NEL PREZZO

- PER PORTA COMPLETA BT-1/2 APERTURA MAX 145° PERTANTO, IN SITUAZIONI DOVE LA PORTA E' LIBERA DI APRIRSI OLTRE I 145° SI CONSIGLIA METTERE FERMAPORTA

- IL KIT COMPLETO È COMPOSTO DA N° 2 COLLI DI CUI UNO PER LO STIPITE E UNO PER I PROFILI ANTA CON ADATTATORE PER MANIGLIE A MONTATO

- MISURE COLLI: STIPITE 17x21 cm PER LUNGHEZZA 235 cm PER H PORTA FINO A 210 cm; ANTA 16x14 cm PER LUNGHEZZA 235 cm PER H PORTA FINO A 210 cm

SCHEDA TECNICA PORTE A BATTENTE linea **SOFT**

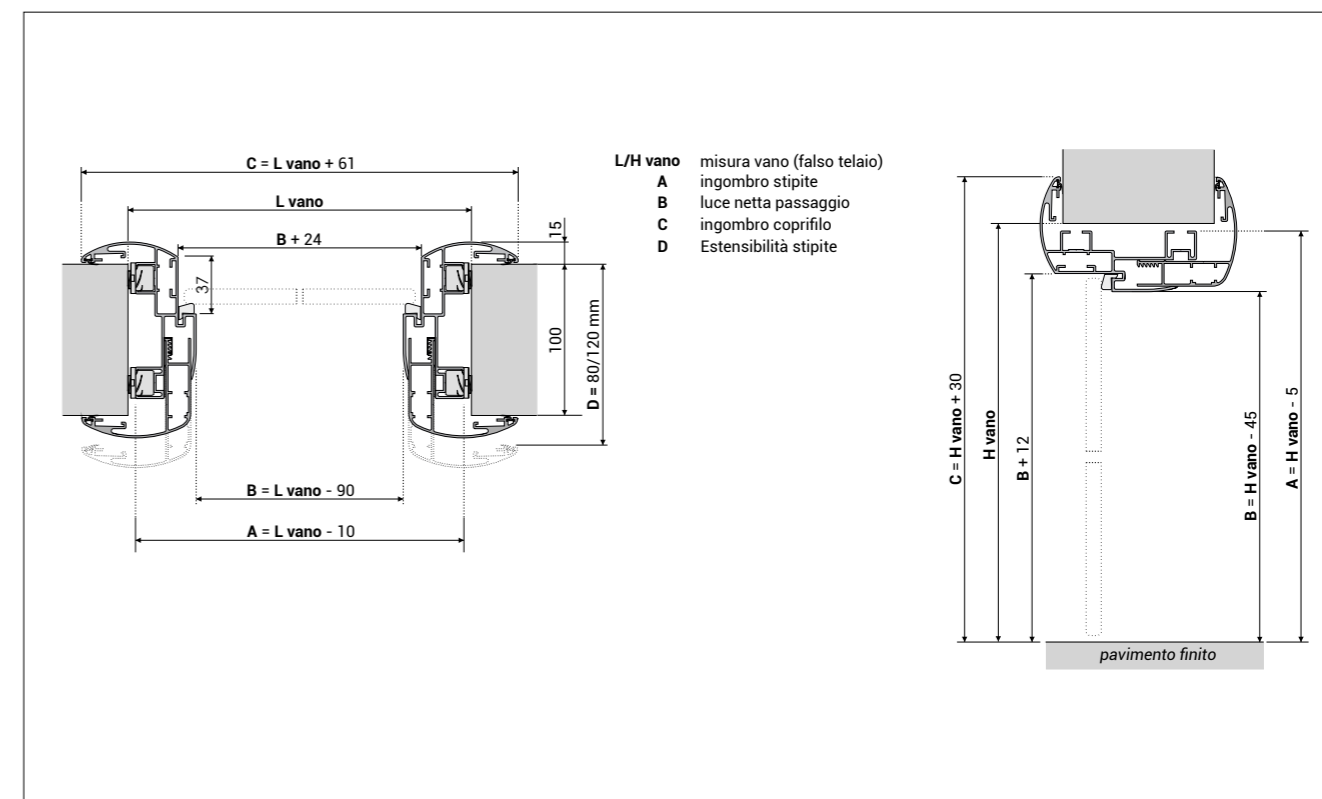
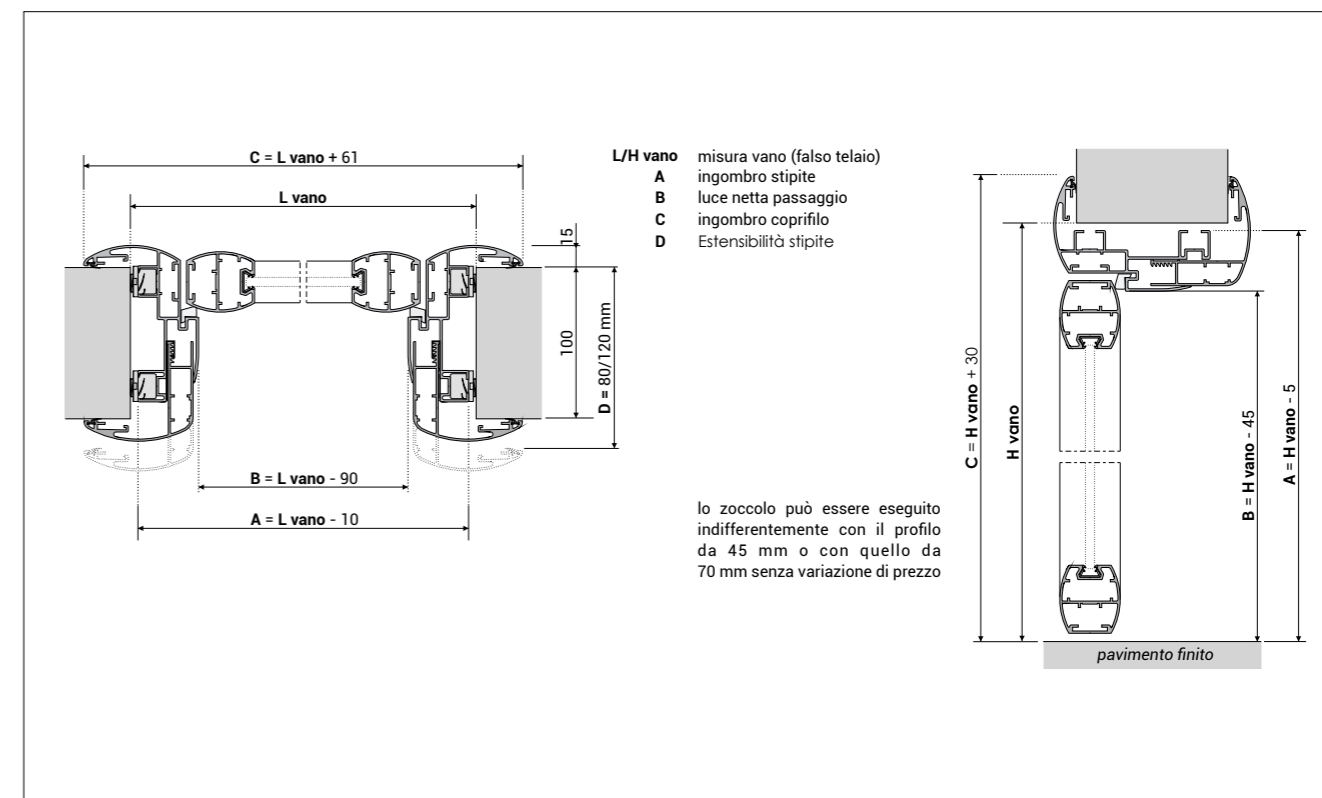

PREZZI VETRO ESCLUSO- PORTE A BATTENTE

linea **EDGE**

- ① guarnizione vetro
- ② guarnizione in schiuma di poliuretano

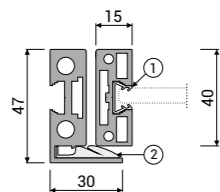

**INCLUSI NEL PREZZO**

- profilati per porte in alluminio/vetro tagliati a misura completi di lavorazioni, accessori per assemblaggio e montaggio e guarnizioni
- finiture alluminio: argento opaco

**ESCLUSI NEL PREZZO**

- VETRO (predisposizione spessore vetro 6+6,3 o 8+8,3 vedi pag. 114)
- SUPPLEMENTI: finiture alluminio non standard, traversi decorativi (vedi pag. 109)
- MANIGLIE tradizionali, maniglione antipanico, incontro elettrico, accessori per porte in vetro (vedi pagg. 24-25)
- Condizioni di vendita e spese di trasporto (vedi pag. 123)

**BT-1 EDGE**

**KIT COMPLETO DI TELAIO E ANTA**

- incluse cerniere
- esclusi adattatori per maniglie

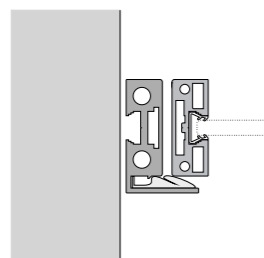

PREZZI IN €  
MISURE VANO mm  
**no supplementi per misure intermedie**

L ↓ H →	PREZZI IN €			
	fino a 2100	da 2101 a 2400	da 2401 a 2700	
con traverso	fino a 800	€ 520	€ 547	€ 577
	da 801 a 900	€ 526	€ 556	€ 583
	da 901 a 1000	€ 532	-	-
senza traverso	fino a 800	€ 492	€ 520	€ 549
	da 801 a 900	€ 496	€ 526	€ 554
	da 901 a 1000	€ 500	-	-

**MANIGLIA MAGNETICA**

da aggiungere al prezzo della porta



**ALA**

- argento op., bianco, nero € 128
- bianco op., testa di moro, bronzo € 154
- nichel, rame, dolomite, piombo € 180

**ADATTATORI per maniglie tradizionali**

da aggiungere al prezzo della porta



**VERTICALE**  
serratura magnetica con chiave

- € 124
- € 149
- € 174



**ORIZZONTALE**  
serratura magnetica NO chiave

- € 97
- € 117
- € 136



**HCS**  
per maniglie HOPPE-HCS

- € 68
- € 82
- € 96

linea **SOLOVETRO**

**BT-1 SOLOVETRO-FAST Edge**  
**KIT SOLO STIPITE**

- esclusi cerniere e accessori vetro (vedi pag. 24 e 25)

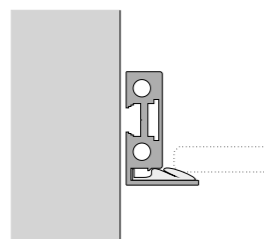

PREZZI IN €  
MISURE VANO mm  
**no supplementi per misure intermedie**

L ↓ H →	PREZZI IN €		
	fino a 2100	da 2101 a 2700	
con traverso	fino a 1200	€ 243	€ 277
senza traverso	fino a 1200	€ 215	€ 247

BT-1 SOLOVETRO-EASY senza stipiti (vedi cerniere, maniglie e vetro rispettivamente alle pagine 24, 25 e 64)

**SUPPLEMENTO PER DOPPIA ANTA**

	con traverso	senza traverso
tipologia <b>BT-2 EDGE</b> kit completo di telaio e doppia anta	rilevare il prezzo da tip. BT-1 (L=luce netta/2) e maggiorare del + 65%	+ 60%
tipologia <b>BT-2 SOLOVETRO-FAST Edge</b> kit solo telaio per doppia anta	rilevare il prezzo da tip. BT-1 FAST e maggiorare del + 10%	nessun supplem.

- IL KIT COMPLETO È COMPOSTO DA N° 2 COLLI DI CUI UNO PER IL TELAIO E UNO PER I PROFILI ANTA CON ADATTATORE PER MANIGLIA MONTATO  
- MISURE COLLI: TELAIO 16x14 cm PER LUNGHEZZA 235 cm PER H PORTA FINO A 210 cm ; ANTA 16x14 cm PER LUNGHEZZA 235 cm PER H PORTA FINO A 210 cm

SCHEDA TECNICA PORTE A BATTENTE linea **EDGE**

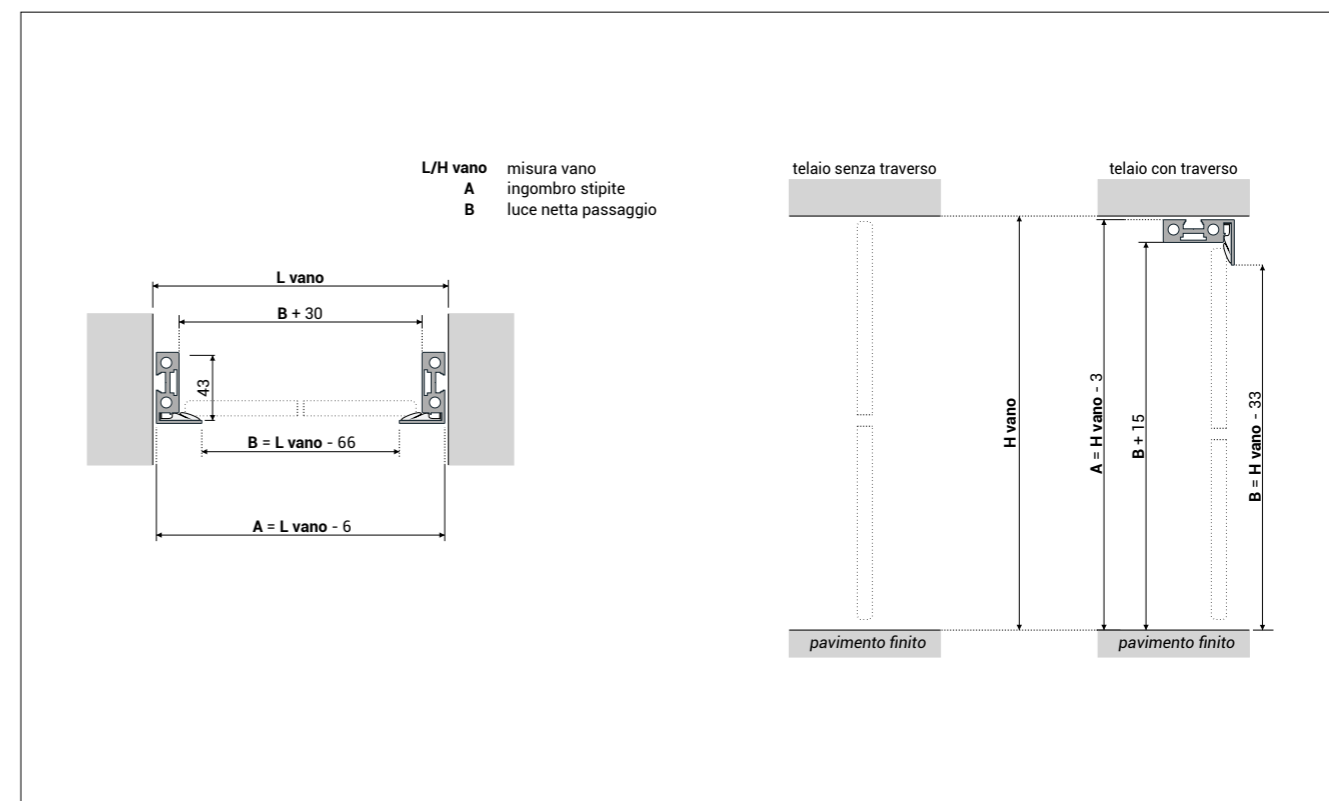
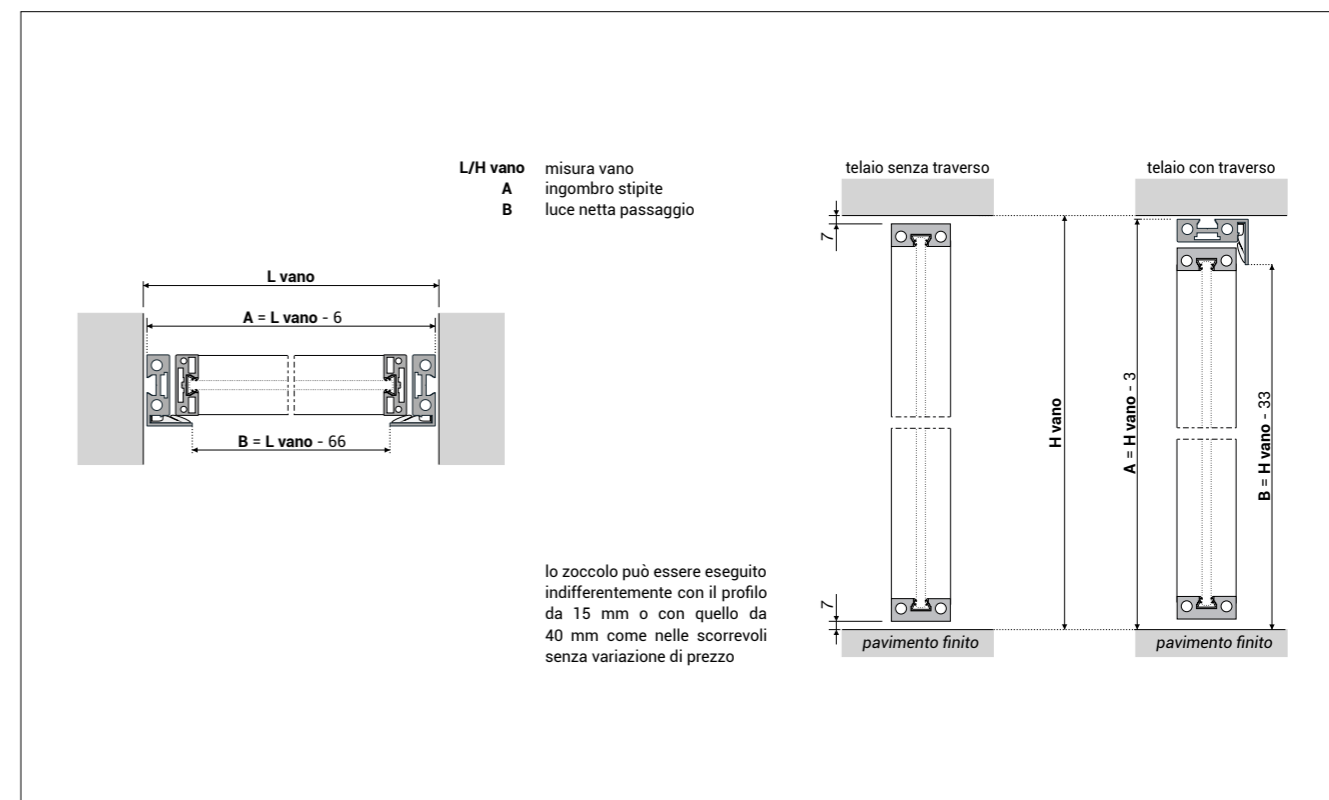

PREZZI VETRO ESCLUSO- PORTE A BATTENTE

linea HIDE

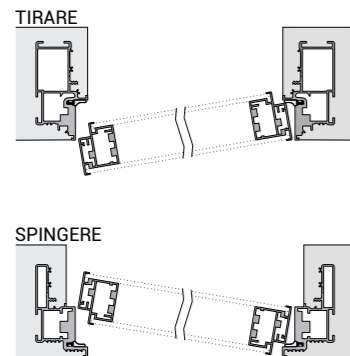

INCLUSI NEL PREZZO

- profilati per porte in alluminio/vetro tagliati a misura completi di lavorazioni e accessori per assemblaggio e installazione
- telaio/controltelaio da incasso fornito assemblato
- finiture alluminio porta: argento opaco

ESCLUSI NEL PREZZO

- VETRO spessore 4 mm + 4 mm (vedi pag. 19 a fianco)
- MANIGLIE (vedi pag. 19 a fianco)
- BATTISCOPI A RASO PARETE (vedi pag. 22-23)
- SUPPLEMENTI: finiture alluminio non standard (vedi pag. 109)
- Condizioni di vendita e spese di trasporto (vedi pag. 123)

BT-1 HIDE  
KIT COMPLETO DI  
TELAIO E PANNELLO

inclusi  
ferramenta  
sistema borchie a  
filo vetro e patent  
magnetica

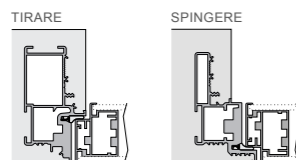

PREZZI IN €  
misure in mm  
luce netta di  
passaggio

L ↓	H →					
	2000 2100	2200 2300	2400	2500	2600	2700
600						
700	€ 1.275	€ 1.402	€ 1.378	€ 1.539	€ 1.577	€ 1.611
800						
900	€ 1.349	€ 1.462	€ 1.435	€ 1.617	€ 1.659	€ 1.698

KIT PROFILI PER  
SOLO PANNELLO  
BT-1-PAN HIDE

inclusi  
sistema borchie a  
filo vetro e patent  
magnetica  
esclusa ferramenta  
(vedi sotto)

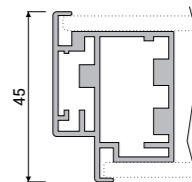

PREZZI IN €  
misure in mm  
luce netta di  
passaggio

L ↓	H →		2300	2400	2500	2600	2700(+)
	2000	2100					
600							
700			€ 569		€ 590		
800							
900							

KIT FERRAMENTA



€ 135

SUPPLEMENTI PER TIPOLOGIE A DOPPIA ANTA

BT-2 HIDE DOPPIA ANTA COMPLETA DI TELAIIO rilevare il prezzo da tipologia BT-1 (L=luce netta/2) e maggiorare del 65%

BT-2-PAN HIDE SOLO DOPPIO PANNELLO rilevare il prezzo da relativa tipologia BT-1-PAN e raddoppiare

- (+) PER H 2700 mm DISPONIBILI CON O SENZA TRAVERSO; CON TRAV. POSSIBILITÀ DI AVERE L'INGOMBRO IN ALTEZZA 2700 mm E LUCE PASSAGGIO 2654 mm
- REALIZZAZIONI CON INTERVALLI OGNI 50 mm - PER LA QUOTAZIONE FARE RIFERIMENTI ALLA MISURA SUPERIORE
- PER UNA MIGLIORE FINITURA SI CONSIGLIA L'UTILIZZO DEL BATTISCOPI A RASO MURO - vedi pagg. 22-23
- SERRATURE PER MANIGLIE CON NOTTOLINO A RICHIESTA ALLO STESSO PREZZO
- IL TELAIIO A SCOMPARSA (inclusa ferramenta) VIENE FORNITO ASSEMBLATO CON PANNELLI DISTANZIATORI DI 25 mm. Misure collo L=luce netta + 10 cm ; H=luce netta + 5 cm
- I PROFILI PER SOLO PANNELLO SONO FORNITI CON adattatore per borchie ribassate e patent magnet. montati in nr. 1 collo di misura per H porta fino a 210 cm: 16x14 cm per L. 235 cm

PREZZI - ACCESSORI E VETRI PORTA A BATTENTE linea HIDE

MANIGLIE

Q-ARTE  
su borchie a filo vetro



Cromo satinato	€ 101
Nichel	€ 153
Bianco	€ 146
Nero	€ 146
kit sistema borchie ribassate con serratura chiave	€ 109
kit sistema borchie ribassate con nottolino WC incluso	€ 148

PANNELLO IN LEGNO

SOLO PANNELLO IN LEGNO  
TAMBURATO GREZZO

rivestito con primer per favorire  
l'adesione della pittura



PREZZI IN €  
misure in mm  
luce netta di  
passaggio

L ↓	H →					
	2000 2100	2200 2300	2400	2500	2600	2700
600						
700	€ 406	€ 517	€ 492	€ 659	€ 696	€ 737
800						
900	€ 483	€ 578	€ 550	€ 740	€ 782	€ 825
1000	€ 510	€ 620	€ 590	€ 812	€ 903	€ 941

VETRI - per la sole porte HIDE

Il prezzo del vetro è espresso in € al mq e include le operazioni di vetratura e di imballo della porta. Spessore vetro 4 mm su ciascuna facciata. La linea HIDE - per i soli vetri coprenti - consente di applicare finiture diverse di vetro tra la facciata a filo muro (lato «A») e quella opposta (lato «B»).

**ATTENZIONE: IL PREZZO DEL VETRO AL MQ È PER UNA SOLA FACCIATA DELLA PORTA QUINDI SOMMARE IL PREZZO AL MQ DEL VETRO DI OGNI SINGOLA FACCIATA E MOLTIPLICARE PER LA QUADRATURA DELLA PORTA ESPRESSA IN LUCE NETTA.**

COPRENTI - base vetro LUCIDA retrolaccata

LUCIDO TEMPRATO RETROLACCATO: NERO, PERLA, SETA	€ 183
LUCIDO TEMPRATO RETROLACCATO A CAMPIONE	€ 234
LUCIDO TEMPRATO EXTRACHIARO RETROLACCATO BIANCO, PERLA, SETA	€ 227
LUCIDO TEMPRATO EXTRACHIARO RETROLACCATO A CAMPIONE	€ 262
LUCIDO TEMPRATO RETROSPESCHIATO	€ 387
LUCIDO TEMPRATO DECORATO CON IMMAGINE	€ 604

COPRENTI - base vetro SATINATA retrolaccata

SATINATO TEMPRATO RETROLACCATO: NERO, PERLA, SETA	€ 237
SATINATO TEMPRATO RETROLACCATO A CAMPIONE	€ 273
SATINATO TEMPRATO EXTRACHIARO RETROLACCATO BIANCO, PERLA, SETA	€ 266
SATINATO TEMPRATO EXTRACHIARO RETROLACCATO A CAMPIONE	€ 301
SATINATO TEMPRATO RETROSPESCHIATO	€ 434

NON COPRENTI - vetrocamera con vetro satinato e banda perimetrale retrolaccata

RICHIEDERE FATTIBILITÀ'

APPLICAZIONI PORTE A BATTENTE linea **HIDE** con pannello in alluminio/vetro

Il telaio completamente a scomparsa si adatta sia alle pareti in muratura che alle pareti in cartongesso.  
 Per pareti in muratura le 6 zanche vengono cementate negli appositi spazi ricavati nel muro.  
 Per pareti in cartongesso il telaio si fissa con le viti all'orditura metallica attraverso i fori già esistenti.

**PORTA A SPINGERE**

TELAIO SU PARETI INTONACO

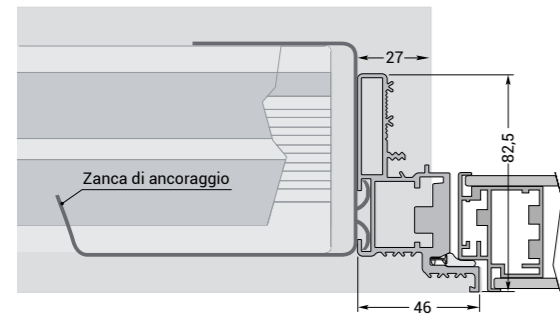

TELAIO SU PARETI CARTONGESSO con una lastra spessore parete finita 100 mm

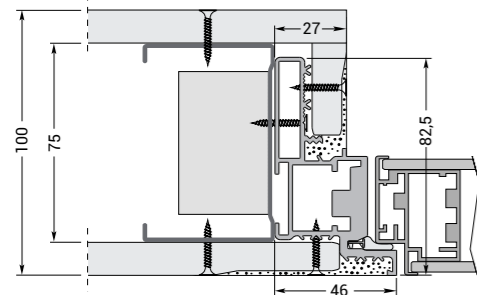

TELAIO SU PARETI CARTONGESSO con due lastre spessore parete finita 100 mm

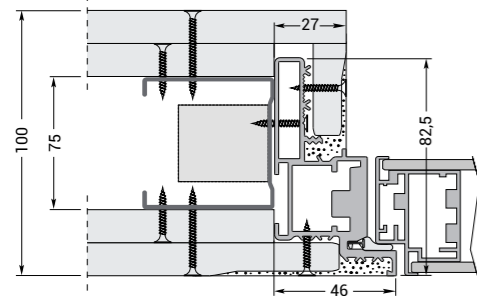

TELAIO SU PARETI CARTONGESSO con due lastre spessore parete finita 125/150 mm

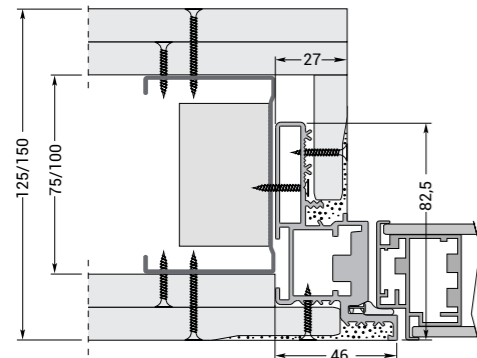

**PORTA A TIRARE**

TELAIO SU PARETI INTONACO

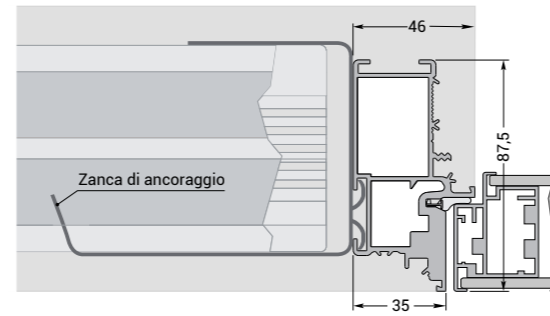

TELAIO SU PARETI CARTONGESSO con una lastra spessore parete finita 100 mm

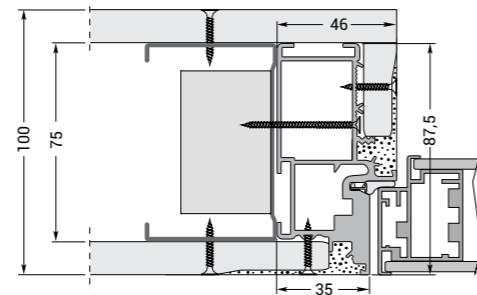

TELAIO SU PARETI CARTONGESSO con due lastre spessore parete finita 100 mm

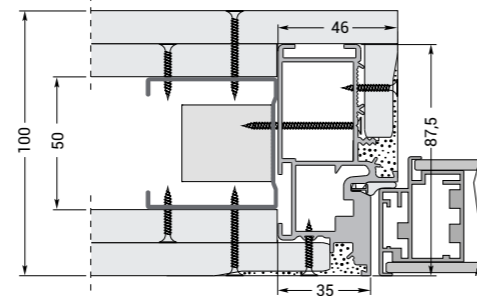

TELAIO SU PARETI CARTONGESSO con due lastre spessore parete finita 125/150 mm

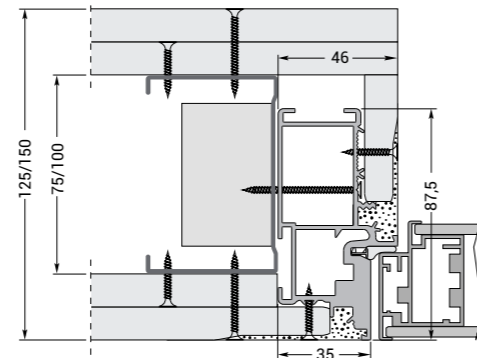

SCHEDA TECNICA PORTE A BATTENTE linea **HIDE**

PORTA A SPINGERE

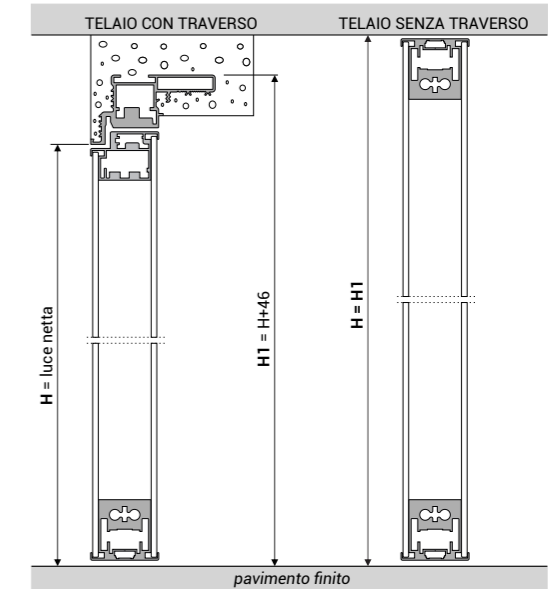
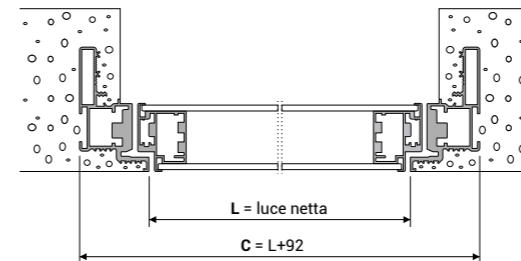

PORTA A TIRARE

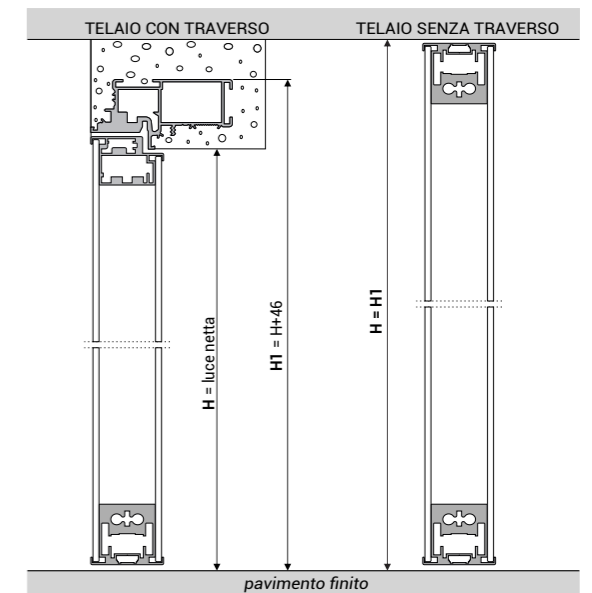
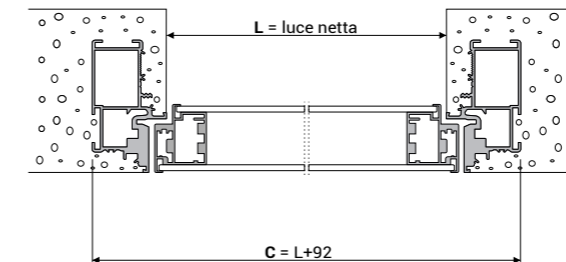

PROFILI E ACCESSORI PER BATTISCOPI A RASO PARETE - da abbinare alle porte linea **HIDE**

PROFILI LINEARI

PROFILI IN ALLUMINIO

per l'inserimento di battiscopa misura standard; per altezze superiori è sufficiente posare i profili al di sopra della quota zero

forniti in barre da 2000 mm.

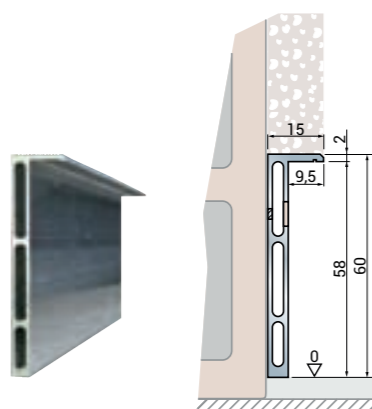

versione INTONACO € 50 a barra

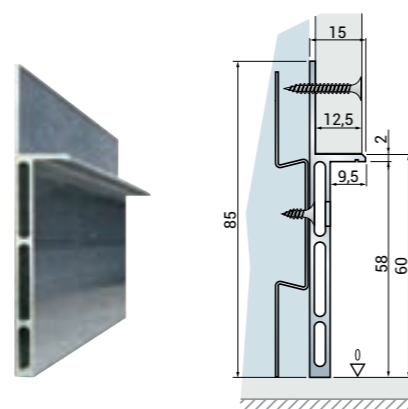

versione CARTONGESSO € 50 a barra

PROFILI TERMINALI DI COLLEGAMENTO AL TELAIO/controtelaio delle porte a battente **HIDE**

KIT TERMINALI

ogni confezione contiene 4 profili terminali da 160 mm necessari in corrispondenza di ciascun telaio/controtelaio di porta a battente *linea Hide*

versione INTONACO € 70

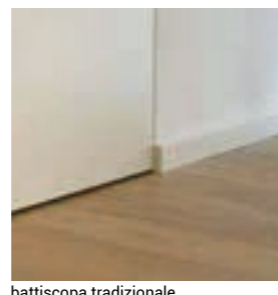
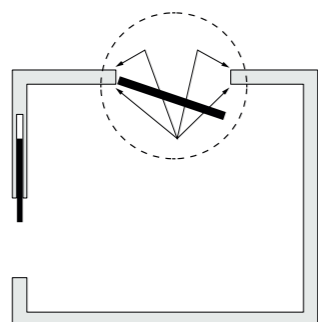

battiscopa tradizionale

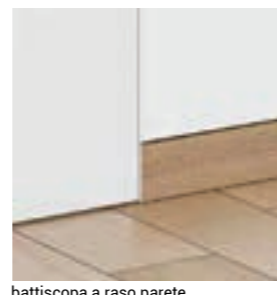

battiscopa a raso parete

PROFILI TERMINALI per scorrevole a scomparsa

KIT TERMINALI

ogni confezione contiene 4 profili terminali da 160 mm necessari in corrispondenza di ciascun telaio/controtelaio di porta scorrevole a scomparsa *linea Hide*

versione INTONACO € 70

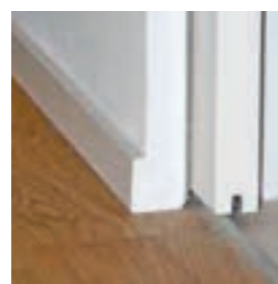
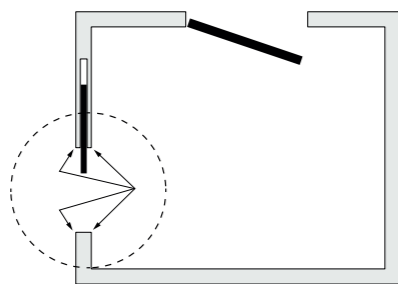

battiscopa tradizionale

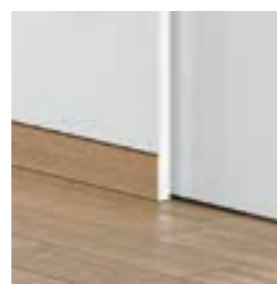

battiscopa a raso parete

ACCESSORI PER BATTISCOPI A RASO PARETE

GIUNTI PER L'UNIONE DEI PROFILI

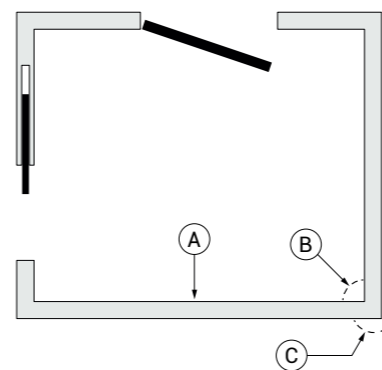

A GIUNTO LINEARE

usare 2 giunti per ogni profilo da unire  
confezione da 50 giunti

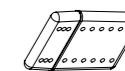

a confezione € 67

B GIUNTO PER ANGOLO INTERNO

confezione da 10 giunti

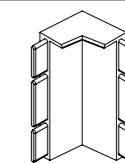

a confezione € 39

C GIUNTO PER ANGOLO ESTERNO

confezione da 10 giunti

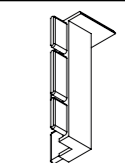

a confezione € 39

GIUNTO PER SCALINI

confezione da 10 giunti

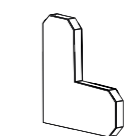

a confezione € 67

ADESIVO SIGILLANTE STRUTTURALE

per il fissaggio dei profili alla parete in **muratura** si raccomanda l'utilizzo di sigillante strutturale; utilizzare una confezione di adesivo ogni 25 metri lineari.

a confezione € 33

APPLICAZIONE DI ILLUMINAZIONE A LED

Il battiscopa su profilo raso parete può essere retroilluminato con i led per fungere da segnapasso

- Il battiscopa va fresato nella parte posteriore in alto di 25 mm e profondità di 4 mm (vedi figura a lato).
- Fissare il nastro led nella parte inferiore della fresata (vedi figura a lato).
- L'altezza del battiscopa va ridotta di circa 2 mm per consentire il passaggio della luce.

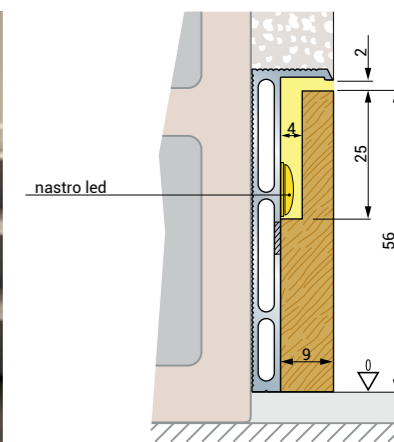





MANIGLIE E ACCESSORI

MANIGLIE HOPPE HCS PER PORTE A BATTENTE - per porte predisposte con adattatore HCS

 <b>CAPRI</b> finitura cromo lucido/acciaio inox satinato senza serratura € 250	 con serratura cod. <b>SK</b> nottolino/bottone € 301	 con serratura cod. <b>15</b> chiave/nottolino € 302	 con serratura cod. <b>15/15</b> chiave/chiave € 308
 <b>A197S - ARLES</b> finitura argento opaco senza serratura € 116	 con serratura cod. <b>SK</b> nottolino/bottone € 146	 con serratura cod. <b>15</b> chiave/nottolino € 152	 con serratura cod. <b>15/15</b> chiave/chiave € 156
 <b>A138S - PARIS</b> finitura argento opaco senza serratura € 133	 con serratura cod. <b>SK</b> nottolino/bottone € 163	 con serratura cod. <b>15</b> chiave/nottolino € 169	 con serratura cod. <b>15/15</b> chiave/chiave € 173

MANIGLIE TRADIZIONALI PER PORTE A BATTENTE - per porte predisposte con adattatori VERTICALE, ORIZZONTALE, TRAPEZOIDALE

 <b>Olivari TECNO</b> cromo sat. € 154 nichel € 182	 <b>Reguitti QUARK</b> cromo sat. € 103 nichel € 108	 <b>Reguitti Q ARTE</b> cromo sat. € 101 nichel € 153 bianco € 146 nero € 146
--	---	--

INCONTRO ELETTRICO PER PORTA A BATTENTE



 (per maniglie HCS mettere sempre serratura 15/15 chive/chiave)	per porta ad 1 anta € 199 per porta a 2 ante € 230
--	---

MANIGLIONE ANTIPANICO PER PORTA A BATTENTE

 KIT PUSH BAR completo maniglia esterna con chiave, da sommare al prezzo della porta con adattatore maniglia tradizionale	per porta ad 1 anta chiusura centrale € 408 per porta ad 1 anta chiusura sopra e sotto € 567 per porta a 2 ante chiusura centrale € 833 (sopra e sotto solo semifissa) per porta a 2 ante chiusura sopra e sotto € 992
--	--

ACCESSORI PER PORTE IN VETRO

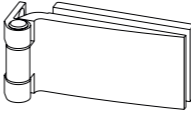
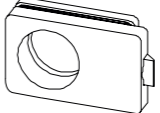
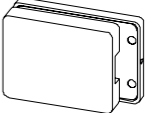
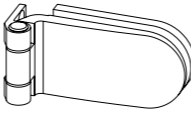
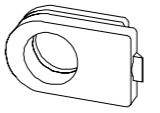
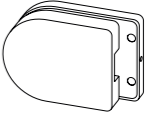
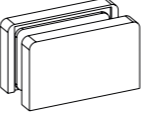
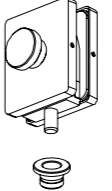

CERNIERE E ADATTATORI PER MANIGLIA HCS per porte a battente in vetro

 <b>8665</b> cerniere quadra per porta a battente in vetro argento op., nero € cad. 79,00 cromo € cad. 101,00 nichel € cad. 105,00	 <b>6730</b> adattatore maniglia quadro per porta a battente in vetro € cad. 155,00 € cad. 169,00 € cad. 181,00	 <b>6734</b> contro serratura quadra per porta a battente in vetro € cad. 94,00 € cad. 106,00 € cad. 118,00
 <b>8664</b> cerniere tonda per porta a battente in vetro argento op., nero € cad. 79,00 cromo € cad. 101,00 nichel € cad. 105,00	 <b>6731</b> adattatore maniglia tondo per porta a battente in vetro € cad. 157,00 € cad. 171,00 € cad. 183,00	 <b>6735</b> contro serratura tonda per porta a battente in vetro € cad. 97,00 € cad. 110,00 € cad. 122,00
 <b>A70</b> morsetto per vetri fissi argento op., nero € cad. 30,00 cromo € cad. 35,00 nichel € cad. -----	 <b>A69</b> catenaccio anta semifissa € cad. 82,00 € cad. 97,00 € cad. -----	 <b>CR-028</b> cricchetto a molla cromo satinab € cad. 50,00

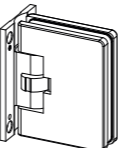
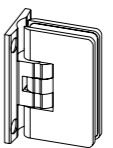
CERNIERE AUTOMATICHE per porte linea SOLOVETRO tipologia EASY (anta in vetro senza stipite incernierata direttamente a muro)

 <b>8630</b> cerniere autom. apertura 0° +90° -90° argento op., nero € cad. 196,00 cromo € cad. 210,00 nichel € cad. 220,00	 <b>8500</b> cerniere a scatto regolsb. apertura 0° +90° -90° argento op., nero € cad. 129,00 cromo € cad. 129,00 nichel € cad. 138,00
---	--

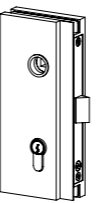
ADATTATORE PER MANIGLIE TRADIZIONALI per porte a battente in vetro

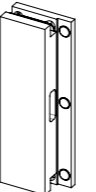
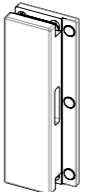
 <b>620E10</b> adattatore maniglia per porta a battente in vetro argento op., nero € cad. 251,00 cromo € cad. 286,00 nichel € cad. 330,00	 <b>622E10</b> adattatore maniglia magnetico per porta a battente in vetro argento op., nero € cad. 279,00 cromo € cad. 318,00 nichel € cad. 388,00
 <b>620E50</b> contro serratura verticale per porta a battente in vetro argento op., nero € cad. 126,00 cromo € cad. 161,00 nichel € cad. 219,00	 <b>622E50</b> contro serratura verticale per porta a battente in vetro argento op., nero € cad. 140,00 cromo € cad. 173,00 nichel € cad. 247,00

Per ottimizzare i volumi dei propri ambienti domestici là dov'è necessario occupare il minimo spazio all'interno della stanza come bagni, disimpegni e ripostigli, Tema propone le soluzioni di porta a libro sia in vetro e alluminio prodotte su misura e disponibili in tutte le linee *Plan*, *Slim*, *Edge* e *Soft*, sia nella soluzione in Solovetro-Fast con anta in vetro senza bordo di alluminio da integrare con gli stipiti in alluminio di tutta le collezioni *Plan*, *Slim* e *Soft*.

Nella pagina accanto porta a libro *LIB-2 PLAN* con struttura in alluminio finitura *Argento Opaco*, vetro *Opalino Extrachiaro*, maniglia *Cetra* sulle ante centrali e Maniglia *Dado* con serratura sull'anta in battuta, entrambe nella stessa finitura *Argento Opaco* della porta.





Le maniglie per le porte a libro, sono realizzate in alluminio nella stessa lega metallica della struttura della porta al fine di ottenere uguali finiture e conferire un importante valore aggiunto al prodotto finale.

per collezione SOFT



ARPA con serratura



ARMONICA

per collezioni PLAN, SLIM, EDGE



CETRA

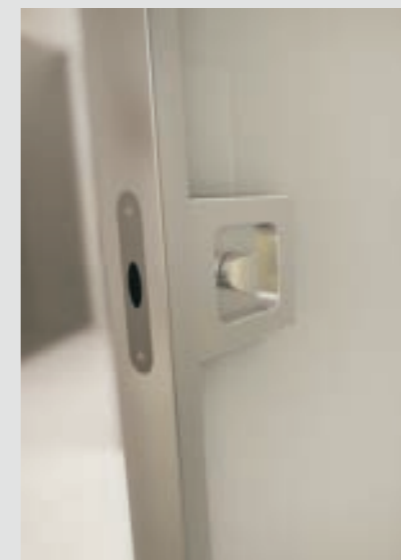

DADO con serratura



LINGOTTO con serratura





## SOLOVETRO

Nella pagina accanto porta a libro *LIB-2 SOLOVETRO-FAST Plan* con stipite in alluminio *Argento opaco* e anta in vetro filo lucido *Satinato Bianco Extrachiaro* con maniglia *MAN-LIB* in finitura *Argento Opaco*.



PREZZI VETRO ESCLUSO- PORTA A LIBRO

linea PLAN

- ① guarnizione vetro
- ② guarnizione in schiuma di poliuretano
- ③ gomma di bloccaggio incastro
- ④ guarnizione antirumore alluminio/parete
- ⑥ gomma di compensazione opalina

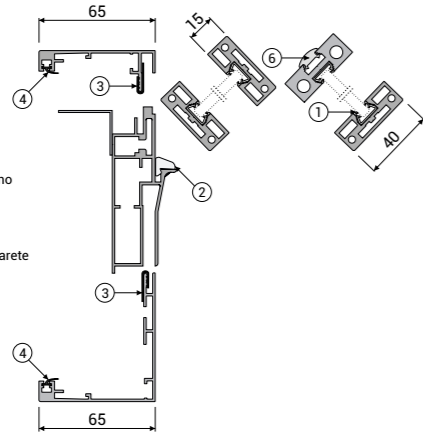

INCLUSI NEL PREZZO

- profilati per porte in alluminio/vetro tagliati a misura completi di lavorazioni, accessori per assemblaggio e montaggio e guarnizioni
- finiture alluminio: argento opaco
- **taglio cornici 45° o 90° a scelta - sp. muro da 80 fino a 130 mm**

ESCLUSI NEL PREZZO

- VETRO (predisposizione spessore vetro 6÷6,3 o 8÷8,3 vedi pag. 114)
- SUPPLEMENTI: finiture alluminio non standard, allargamenti per spessore muro sup. 130 mm, traversi decorativi (vedi pag. 109)
- Condizioni di vendita e spese di trasporto (vedi pag. 123)

LIB-2 PLAN  
KIT COMPLETO DI  
STIPITE E ANTINE

- **incluse** cerniere e maniglietta CETRA
- **escluse** maniglie con serrature

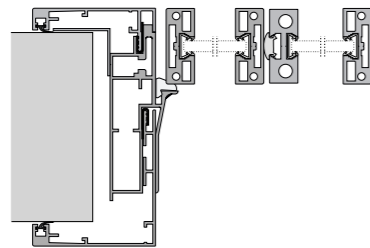

PREZZI IN € - MISURE LUCE NETTA mm  
no supplementi per misure intermedie

L ↓	H →	fino a 2100	da 2101 a 2200	da 2201 a 2400
		fino a 700	€ 1.100	€ 1.122
da 701 a 800		€ 1.113	€ 1.132	-
da 801 a 900		€ 1.124	-	-

MANIGLIE  
da aggiungere al prezzo della porta

- argento opaco, bianco, nero
- bianco opaco, testa di moro, bronzo
- nicel, rame, dolomite, piombo

DADO con serratura



€ 143  
€ 156  
€ 169

LINGOTTO con serratura

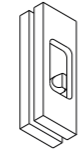

€ 163  
€ 180  
€ 197

CETRA



€ 53  
€ 64  
€ 75

linea SOLOVETRO

LIB-2 SOLOVETRO-FAST Plan  
KIT SOLO STIPITE

- **incluso** piolino sup. scorrimento anta
- **esclusi:** cerniere e maniglie vedi su questa pag. (altre maniglie e serrature vedi pag. 64)

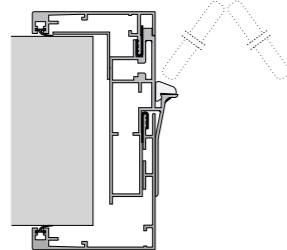

PREZZI IN €  
MISURE LUCE NETTA mm  
no supplementi per misure intermedie

L ↓	H →	fino a 2100	da 2101 a 2700
		fino a 1200	€ 556



arg. op., nero € cad. 79,00  
cromo € cad. 101,00  
nicel € cad. 105,00



€ cad. 95,00  
€ cad. 113,00  
€ cad. 117,00



arg. op. € a coppia 77,00  
cromo € a coppia 77,00  
nicel € a coppia 83,00

SUPPLEMENTO PER DOPPIA ANTA (4 antine)

tipologia LIB-4 PLAN kit completo di stipite e doppia anta rilevare il prezzo da tip. LIBRO-2 (L=luce netta/2) e maggiorare del 75%

tipologia LIB-4 SOLOVETRO-FAST Plan kit solo stipite per doppia anta se L maggiore di 1200, rilevare il prezzo da tip. LIBRO-2 FAST e maggiorare del 20%

- IL KIT COMPLETO È COMPOSTO DA N° 2 COLLI DI CUI UNO PER LO STIPITE E UNO PER I PROFILI AN TINE CON MANIGLIE MONTATE  
- MISURE COLLI: STIPITE 17x21 cm PER LUNGHEZZA 235 cm PER H PORTA FINO A 210 cm ; ANTINE 16x14 cm PER LUNGHEZZA 235 cm PER H PORTA FINO A 210 cm

SCHEDA TECNICA PORTE A LIBRO linea PLAN

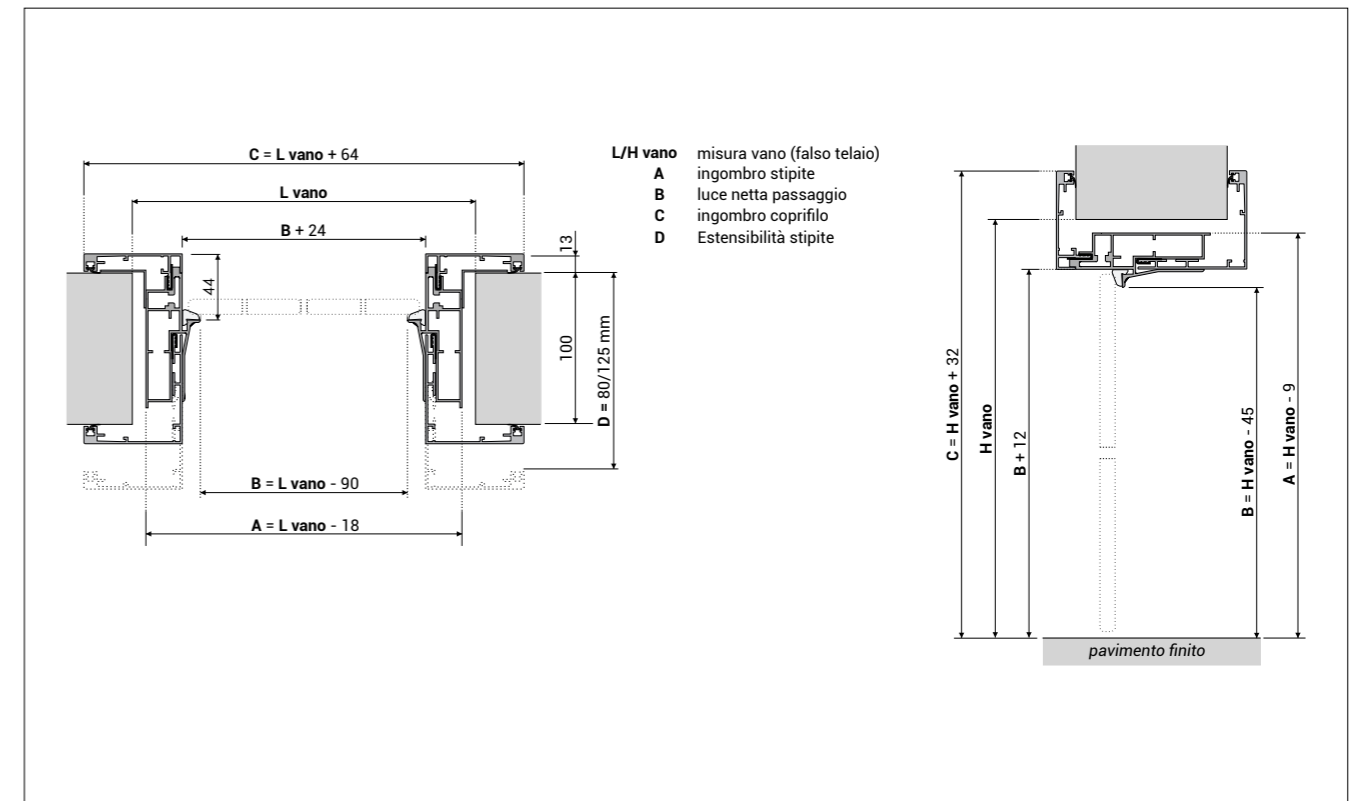
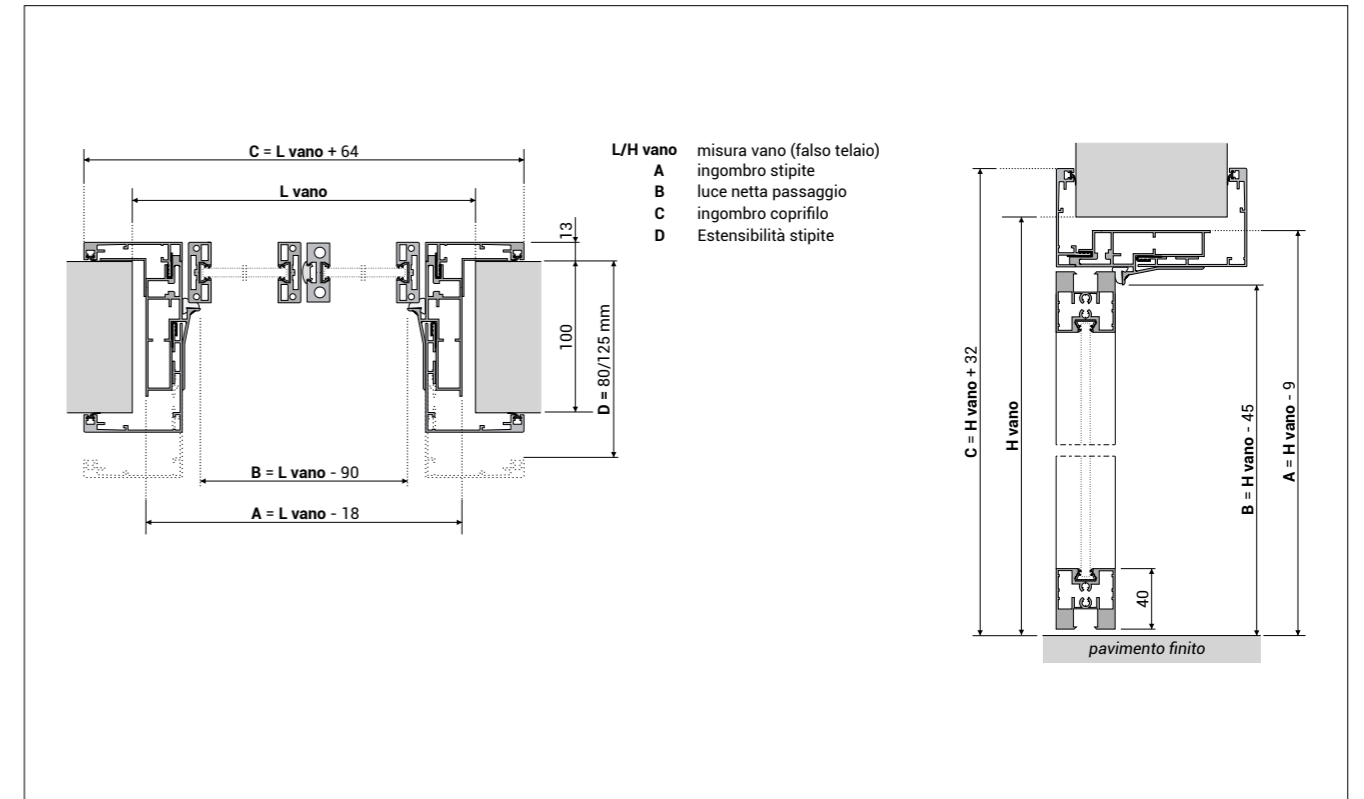

PREZZI VETRO ESCLUSO- PORTA A LIBRO

linea SLIM

- ① guarnizione vetro
- ② guarnizione in schiuma di poliuretano
- ③ gomma di bloccaggio incastro
- ④ gomma di compensazione opalina

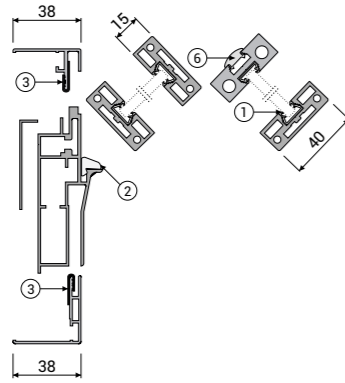

INCLUSI NEL PREZZO

- profilati per porte in alluminio/vetro tagliati a misura completi di lavorazioni, accessori per assemblaggio e montaggio e guarnizioni
- finiture alluminio: 01 argento opaco
- taglio cornici 90° - sp. muro da 95 fino a 120 mm

ESCLUSI NEL PREZZO

- VETRO (predisposizione spessore vetro 6+6,3 o 8+8,3 vedi pag. 114)
- SUPPLEMENTI: finiture alluminio non standard, allargamenti per spessore muro sup. 120 mm, traversi decorativi (vedi pag. 109)
- Condizioni di vendita e spese di trasporto (vedi pag. 123)

LIB-2 SLIM  
KIT COMPLETO DI  
STIPITE E ANTINE

- incluse cerniere e maniglietta CETRA
- escluse maniglie e serrature e angolari di montaggio

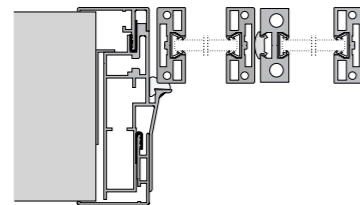

PREZZI IN € - MISURE LUCE NETTA mm  
no supplementi per misure intermedie

L	H	fino a 2100	da 2101 a 2200	da 2201 a 2400
fino a 700		€ 1.077	€ 1.098	€ 1.147
da 701 a 800		€ 1.086	€ 1.107	-
da 801 a 900		€ 1.096	-	-

MANIGLIE  
da aggiungere al prezzo della porta

- argento opaco, bianco, nero
- bianco opaco, testa di moro, bronzo
- nicel, rame, dolomite, piombo

DADO  
con serratura



€ 143  
€ 156  
€ 169

LINGOTTO  
con serratura

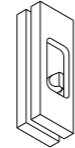

€ 163  
€ 180  
€ 197

CETRA



€ 53  
€ 64  
€ 75

linea SOLOVETRO

LIB-2 SOLOVETRO-FAST Slim  
KIT SOLO STIPITE

- incluso piolino sup. scorrimento anta
- esclusi: cerniere e maniglie vedi su questa pag. (altre maniglie e serrature vedi pag. 64)

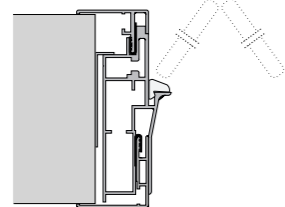

PREZZI IN €  
MISURE LUCE NETTA mm  
no supplementi per  
misure intermedie

L	H	fino a 2100	da 2101 a 2700
fino a 1200		€ 598	€ 649

arg. op., nero € cad. 79,00  
cromo € cad. 101,00  
nicel € cad. 105,00

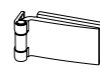

8665  
cerniera laterale



8655  
cerniera centrale



MAN-LIB  
coppia maniglietta

arg. op. € a coppia 77,00  
cromo € a coppia 77,00  
nicel € a coppia 83,00

CONTROTELAIO in lamiera zincata misure standard luce netta passaggio 70-80-90 x 210 x 10,5 cm

€ 147

SUPPLEMENTO PER DOPPIA ANTA (4 antine)

tipologia LIB-4 SLIM kit completo di stipite e doppia anta rilevare il prezzo da tip. LIBRO-2 (L=luce netta/2) e maggiorare del 75%

tipologia LIB-4 SOLOVETRO-FAST Slim kit solo stipite per doppia anta se L maggiore di 1200, rilevare il prezzo da tip. LIBRO-2 FAST e maggiorare del 20%

- IL KIT COMPLETO È COMPOSTO DA N° 2 COLLI DI CUI UNO PER LO STIPITE E UNO PER I PROFILI ANTINE CON MANIGLIE MON TATE  
- MISURE COLLI: STIPITE 17x21 cm PER LUNGHEZZA 235 cm PER H PORTA FINO A 210 cm; ANTINE 16x14 cm PER LUNGHEZZA 235 cm PER H PORTA FINO A 210 cm

SCHEDA TECNICA PORTE A LIBRO linea SLIM

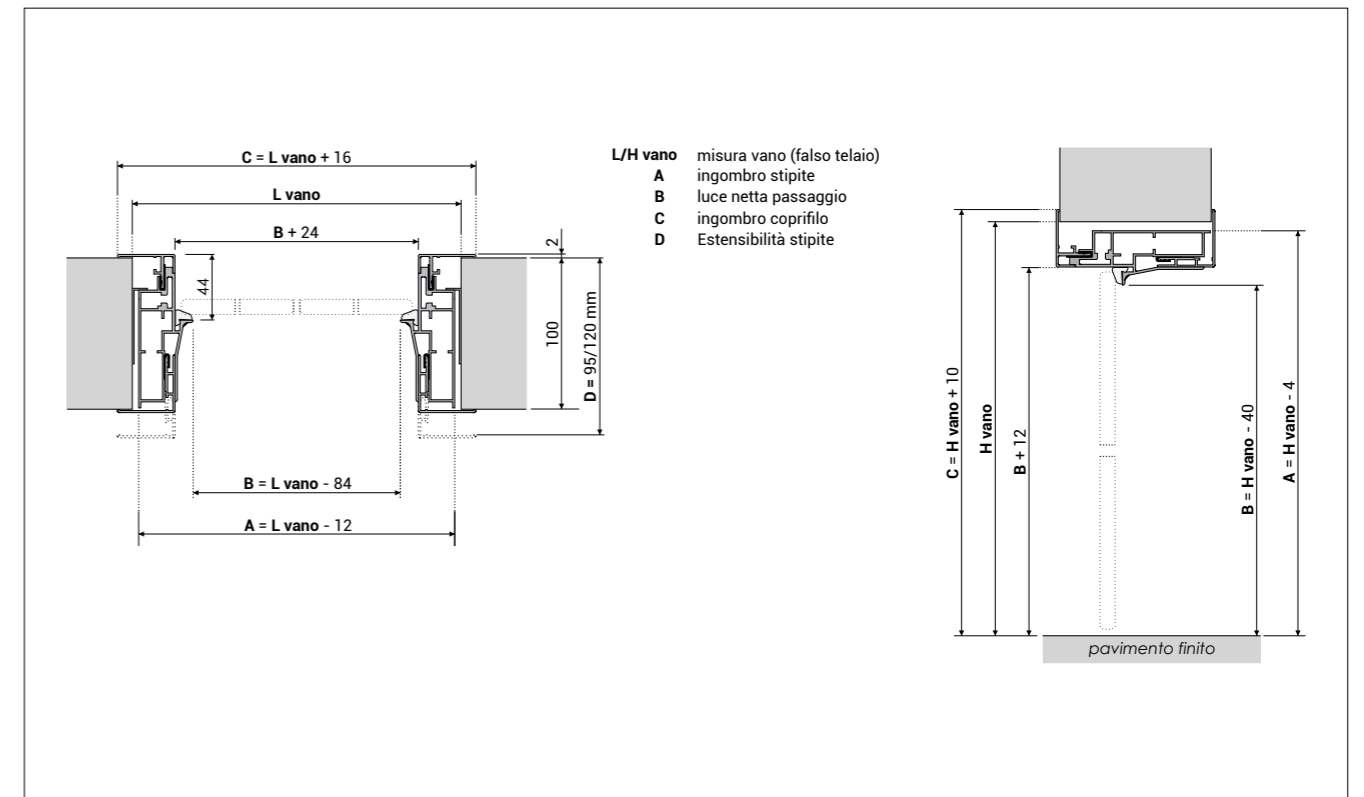
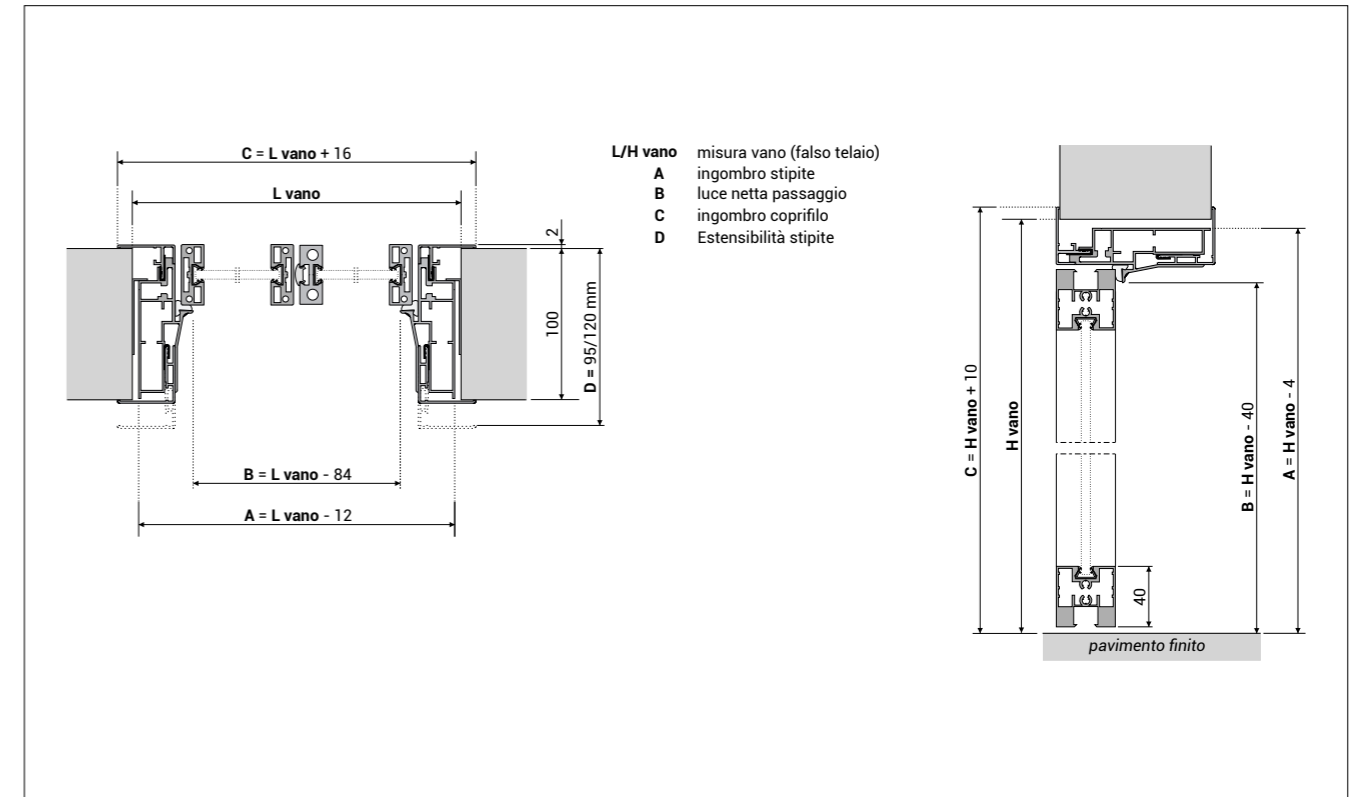

PREZZI VETRO ESCLUSO- PORTA A LIBRO

linea SOFT

- ① guarnizione vetro
- ② guarnizione in schiuma di poliuretano
- ③ gomma di bloccaggio incastro
- ④ guarnizione antirumore alluminio/parete
- ⑤ distanziatori regolabili
- ⑥ gomma di compensazione opalina

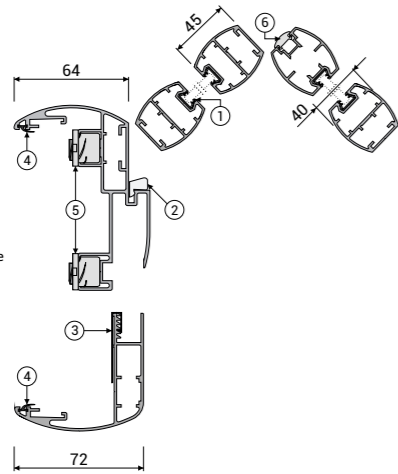

INCLUSI NEL PREZZO

- profilati per porte in alluminio/vetro tagliati a misura completi di lavorazioni, accessori per assemblaggio e montaggio e guarnizioni
- finiture alluminio: 01 argento opaco
- taglio cornici 45° - sp. muro da 80 fino a 120 mm

ESCLUSI NEL PREZZO

- VETRO (predisposizione spessore vetro 6÷6,3 o 8÷8,3 vedi pag. 114)
- SUPPLEMENTI: finiture alluminio non standard, allargamenti per spessore muro sup. 120 mm, traversi decorativi (vedi pag. 109)
- Condizioni di vendita e spese di trasporto (vedi pag. 123)

LIB-2 SOFT  
KIT COMPLETO DI  
STIPITE E ANTINE

- incluse cerniere e maniglietta ARMONICA
- escluse maniglia con serrature

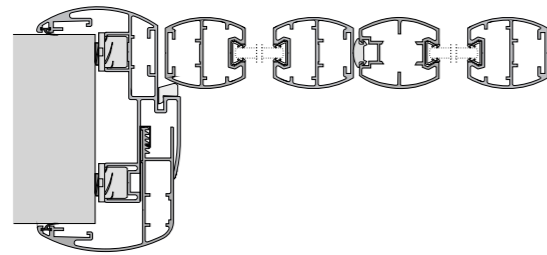

PREZZI IN € - MISURE LUCE NETTA mm  
no supplementi per misure intermedie

L ↓	H →	fino a 2100	da 2101 a 2200	da 2201 a 2400
fino a 700		€ 1.179	€ 1.200	€ 1.281 (*)
da 701 a 800		€ 1.190	€ 1.245 (*)	-
da 801 a 900		€ 1.232 (*)	-	-

MANIGLIE  
da aggiungere al prezzo della porta

- argento opaco, bianco, nero
- bianco opaco, testa di moro, bronzo
- nicel, rame, dolomite, piombo

ARPA  
con serratura

- € 178
- € 193
- € 208



ARMONICA

- € 70
- € 84
- € 98



linea SOLOVETRO

LIB-2 SOLOVETRO-FAST Soft  
KIT SOLO STIPITE

- incluso piolino sup. scorrimento anta
- esclusi: cerniere e maniglie vedi su questa pag. (altre maniglie e serrature vedi pag. 64)

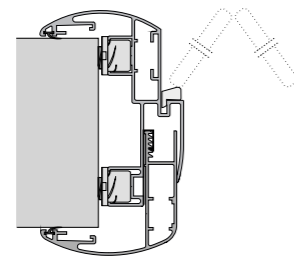

PREZZI IN €  
MISURE LUCE NETTA mm  
no supplementi per  
misure intermedie

- arg. op., nero € cad. 79,00
- cromo € cad. 101,00
- nicel € cad. 105,00

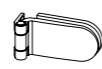

8664  
cerniera  
laterale



8662  
cerniera  
centrale



MAN-LIB  
coppia  
maniglietta

- arg. op. € a coppia 77,00
- cromo € a coppia 77,00
- nicel € a coppia 83,00

L ↓	H →	fino a 2100	da 2101 a 2700
fino a 1200		€ 513	€ 569

SUPPLEMENTO PER DOPPIA ANTA (4 antine)

tipologia LIB-4 SOFT kit completo di stipite e doppia anta rilevare il prezzo da tip. LIBRO-2 (L=luce netta/2) e maggiorare del 75%

tipologia LIB-4 SOLOVETRO-FAST Soft kit solo stipite per doppia anta se L maggiore di 1200, rilevare il prezzo da tip. LIBRO-2 FAST e maggiorare del 20%

- (\*) PER LE MISURE ASTERISCATE VIENE MON TATA LA 4° CERNIERA INCL USA NEL PREZZO

- IL KIT COMPLETO È COMPOSTO DA N° 2 COLLI DI CUI UNO PER LO STIPITE E UNO PER I PROFILI AN TINE CON MANIGLIE MON TATE

- MISURE COLLI: STIPITE 17x21 cm PER LUNGHEZZA 235 cm PER H PORTA FINO A 210 cm ; ANTINE 16x14 cm PER LUNGHEZZA 235 cm PER H PORTA FINO A 210 cm

SCHEDA TECNICA PORTE A LIBRO linea SOFT

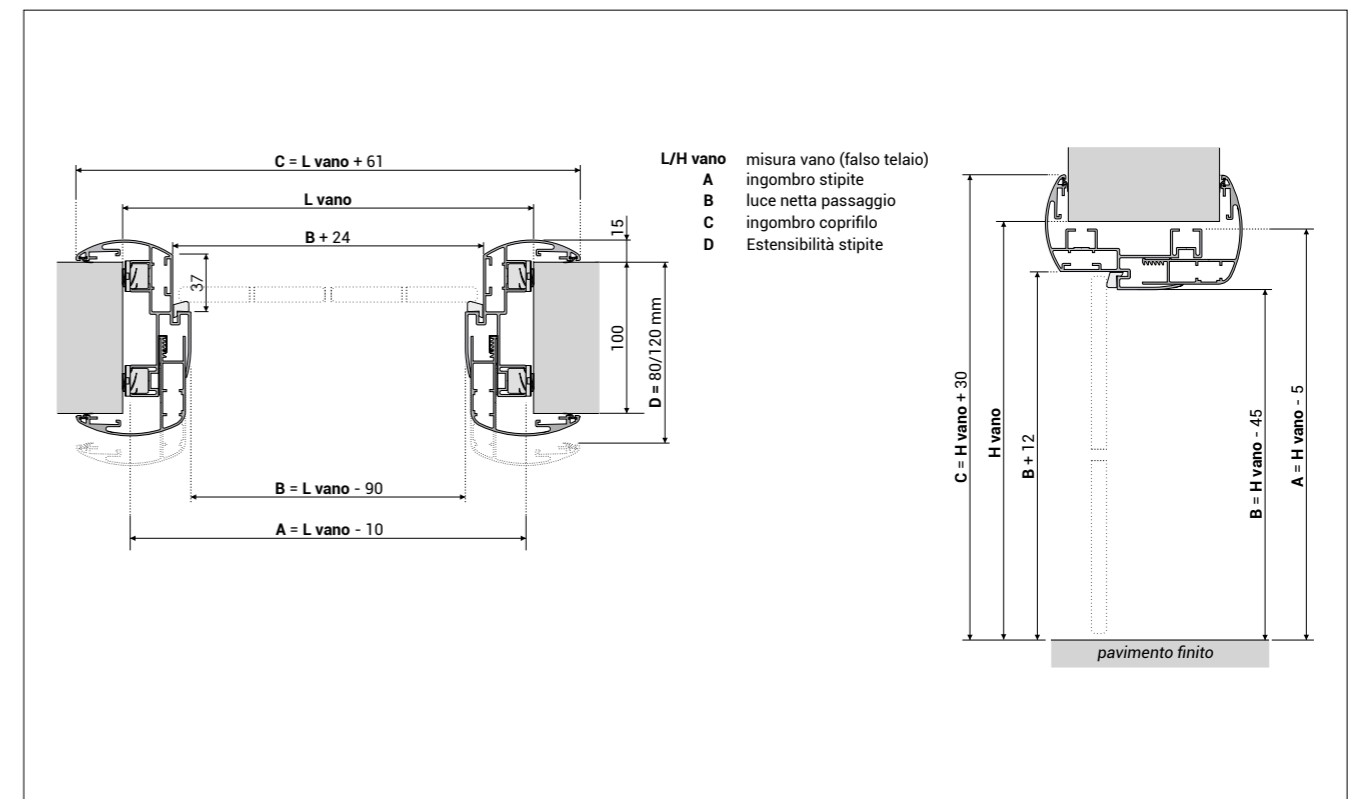
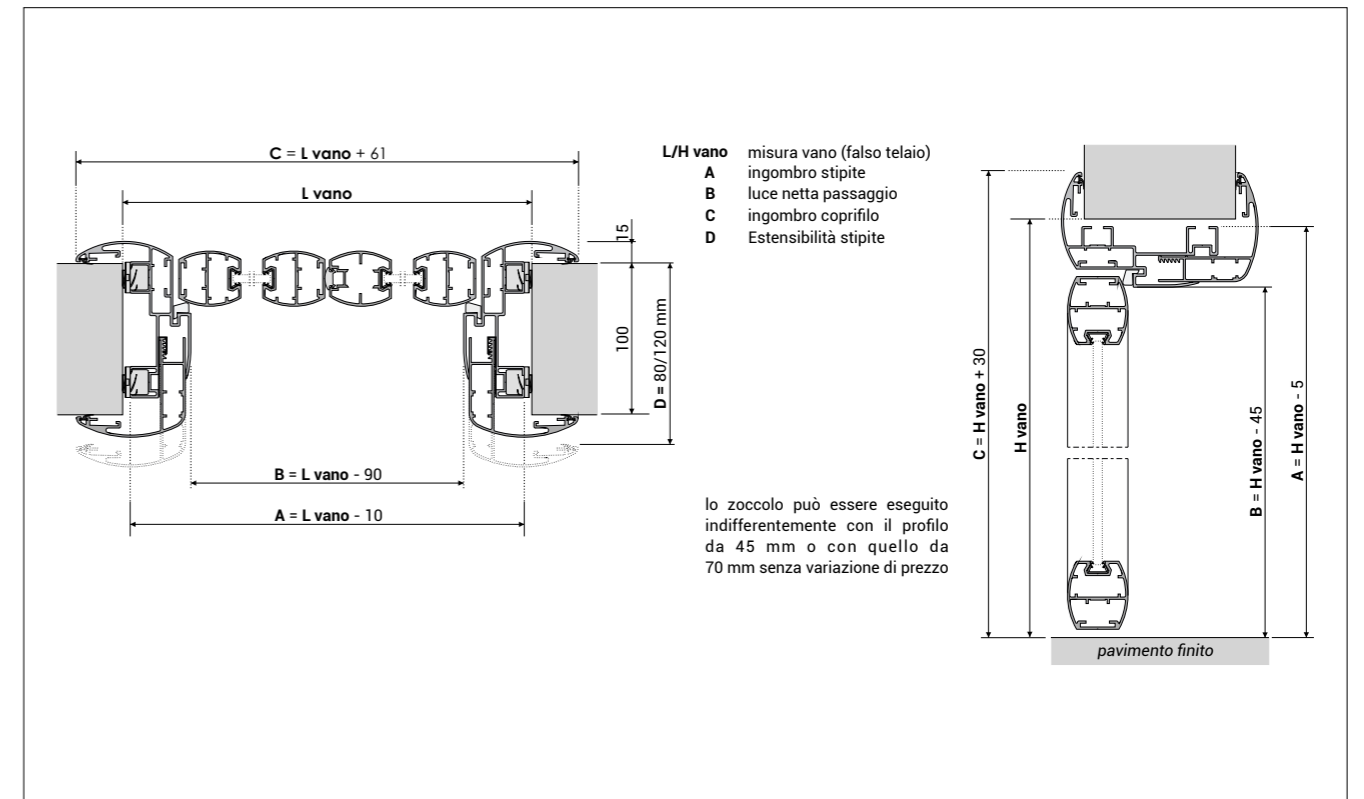

PREZZI VETRO ESCLUSO- PORTA A LIBRO

linea **EDGE**

- ① guarnizione vetro
- ② guarnizione in schiuma di poliuretano
- ⑥ gomma di compensazione opalina

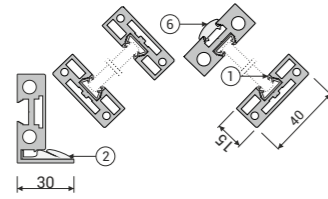

INCLUSI NEL PREZZO

- profilati per porte in alluminio/vetro tagliati a misura completi di lavorazioni, accessori per assemblaggio e montaggio e guarnizioni
- finiture alluminio: 01 argento opaco
- taglio 90°

ESCLUSI NEL PREZZO

- VETRO (predisposizione spessore vetro 6÷6,3 o 8÷8,3 vedi pag. 114)
- SUPPLEMENTI: finiture alluminio non standard, traversi decorativi (vedi pag. 109)
- Condizioni di vendita e spese di trasporto (vedi pag. 123)

LIB-2 EDGE

KIT COMPLETO DI STIPITE E ANTINE

- incluse cerniere e maniglietta CETRA
- escluse maniglie e serrature

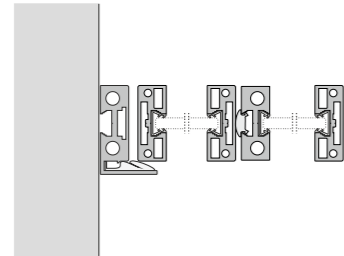

PREZZI IN €  
MISURE VANO mm  
no supplementi per misure intermedie

PREZZI IN € - MISURE LUCE NETTA mm  
no supplementi per misure intermedie

L ↓	H →	fino a 2100	da 2101 a 2200	da 2201 a 2400
		fino a 700	€ 832	€ 845
da 701 a 800		€ 839	€ 854	-
da 801 a 900		€ 847	-	-

MANIGLIE

da aggiungere al prezzo della porta

- argento opaco, bianco, nero
- bianco opaco, testa di moro, bronzo
- nicel, rame, dolomite, piombo

**DADO**  
con serratura

€ 143  
€ 156  
€ 169



**LINGOTTO**  
con serratura

€ 163  
€ 180  
€ 197



**CETRA**

€ 53  
€ 64  
€ 75



linea **SOLOVETRO**

LIB-2 SOLOVETRO-FAST Edge  
KIT SOLO STIPITE

- incluso piolino sup. scorrimento anta
- esclusi: cerniere e maniglie vedi su questa pag. (altre maniglie e serrature vedi pag. 64)

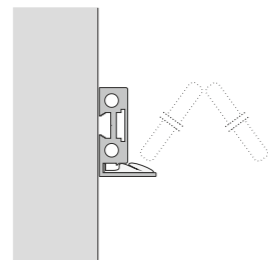

PREZZI IN €  
MISURE VANO mm  
no supplementi per misure intermedie

L ↓	H →	fino a 2100	da 2101 a 2700
		fino a 1200	€ 313

**8665**  
cerniera laterale

arg. op., nero € cad. 79,00  
cromo € cad. 101,00  
nicel € cad. 105,00

**8655**  
cerniera centrale

€ cad. 95,00  
€ cad. 113,00  
€ cad. 117,00

**MAN-LIB**  
coppia maniglietta

arg. op. € a coppia 77,00  
cromo € a coppia 77,00  
nicel € a coppia 83,00

SUPPLEMENTO PER DOPPIA ANTA (4 antine)

tipologia LIB-4 EDGE kit completo di stipite e doppia anta rilevare il prezzo da tip. LIBRO-2 (L=luce netta/2) e maggiorare del 75%

tipologia LIB-4 SOLOVETRO-FAST Edge kit solo stipite per doppia anta se L maggiore di 1200, rilevare il prezzo da tip. LIBRO-2 FAST e maggiorare del 20%

- IL KIT COMPLETO È COMPOSTO DA N° 2 COLLI DI CUI UNO PER LO STIPITE E UNO PER I PROFILI AN TINE CON MANIGLIE MON TATE  
- MISURE COLLI: STIPITE 17x21 cm PER LUNGHEZZA 235 cm PER H PORTA FINO A 210 cm ; ANTINE 16x14 cm PER LUNGHEZZA 235 cm PER H PORTA FINO A 210 cm

SCHEDA TECNICA PORTE A LIBRO linea **EDGE**

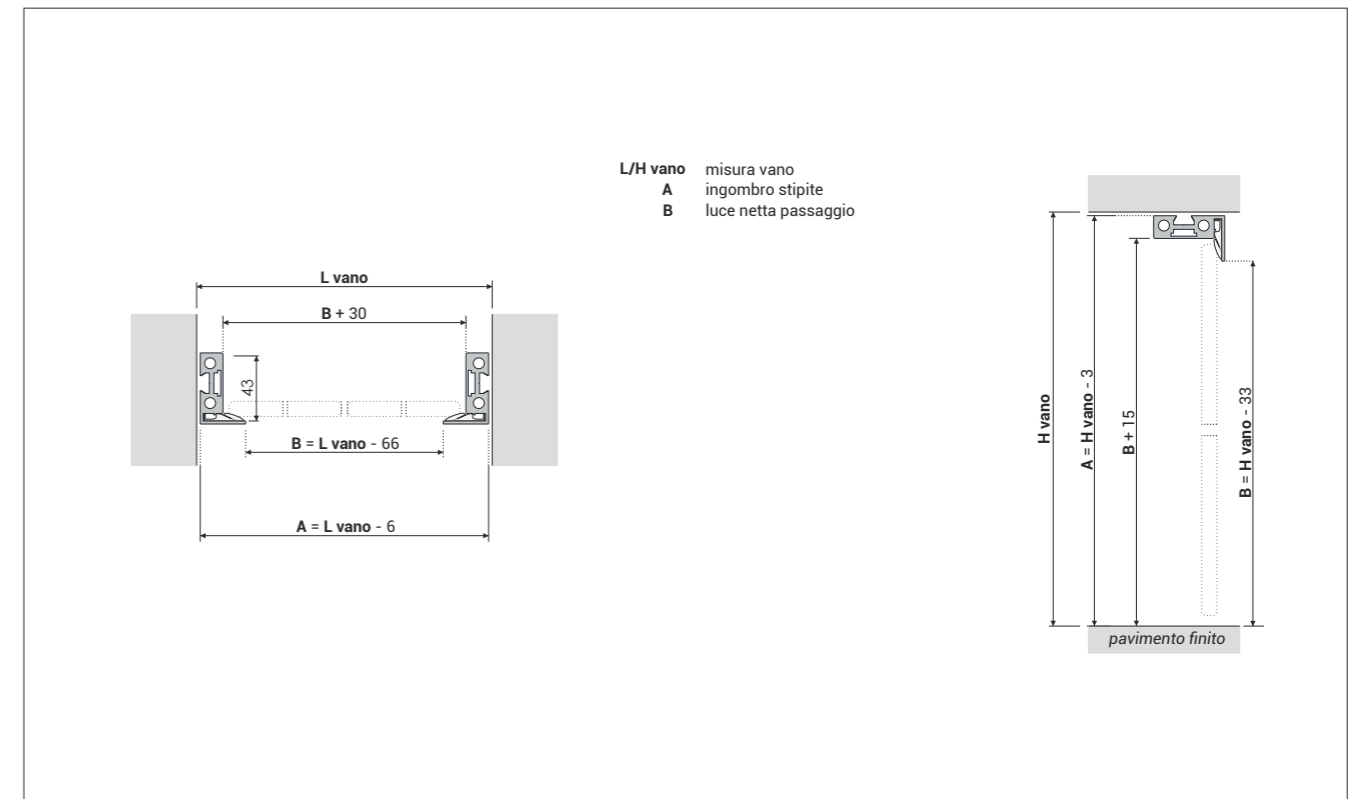
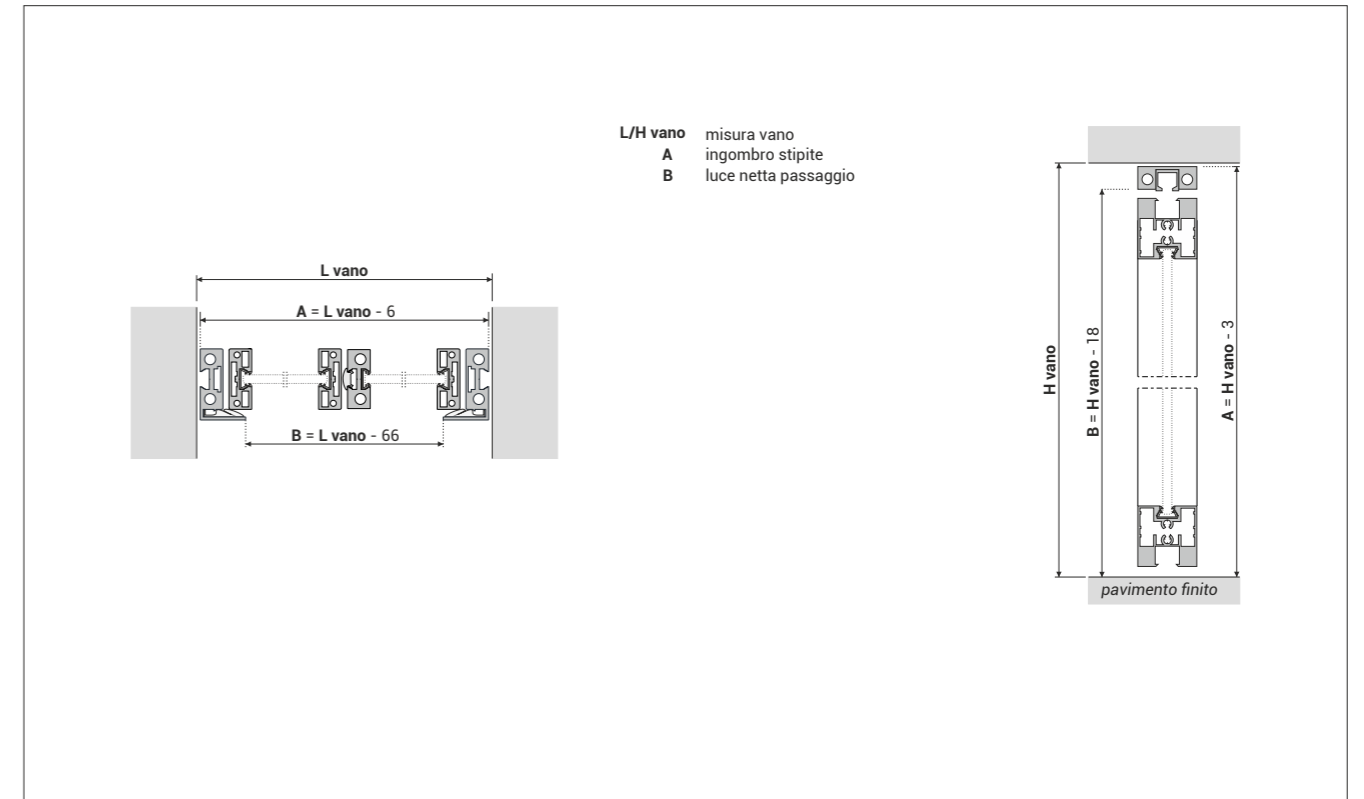



Là dove i vani sono troppo grandi per porte a battente e non sufficientemente spaziosi per porte scorrevoli, Tema offre soluzioni a Bilico sia con ante in alluminio/vetro sia con pannelli in vetro filo lucido. La porta a bilico Plan in alluminio/vetro, è dotata di apertura bidirezionale: ovvero apribile sia a spingere che tirare. Le cerniere a scomparsa superiore e inferiore possono essere decentrate a seconda delle esigenze richieste. Il sistema a Bilico nella soluzione Solovetro-Easy consente di installare un pannello in vetro con cerniere automatiche senza né stipiti né cornici; anche in questo caso le cerniere a scomparsa superiore e inferiore possono essere decentrate a seconda delle esigenze richieste.

Nella pagina accanto porta a bilico *Plan BIL-15* con struttura in alluminio finitura *Testa di Moro*, vetro *Bronzo Trasparente* adattatore *verticale* in alluminio nella stessa finitura *Testa di Moro* della porta e maniglia *Tecno* in finitura *Nichel*.





particolare di cerniera incassata a soffitto

Le cerniere superiori possono essere incassate direttamente a soffitto o nel telaio della porta se richiesto.

L' incontro magnetico può essere incassato a parete o nel telaio della porta se richiesto. La cerniera inferiore incassata nel pavimento rimane sempre nascosta.



particolare di incontro magnetico incassato a parete



particolare di cerniera superiore incassata nel telaio senza battuta



particolare di cerniera inferiore incassata nel pavimento



PREZZI VETRO ESCLUSO- PORTA A BILICO

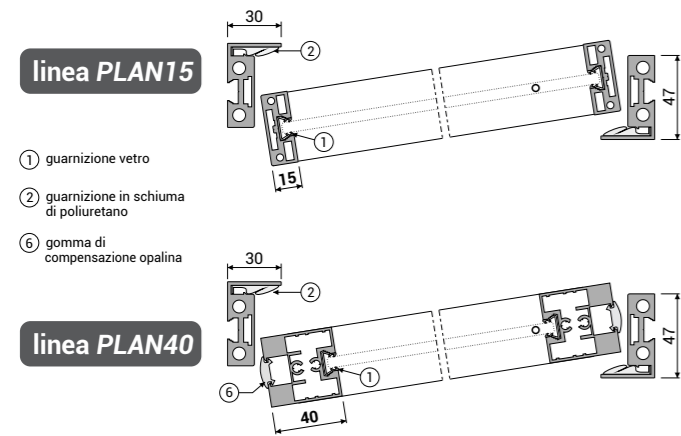

**INCLUSI NEL PREZZO**

- profilati per porte in alluminio/vetro tagliati a misura completi di lavorazioni, accessori per assemblaggio e montaggio e guarnizioni
- finiture alluminio: argento opaco

**ESCLUSI NEL PREZZO**

- VETRO (predisposizione spessore vetro 6÷6,3 o 8÷8,3 vedi pag. 114)
- SUPPLEMENTI: finiture alluminio non standard, traversi decorativi (vedi pag. 109)
- MANIGLIE tradizionali, incontro elettrico (vedi pag. 24)
- Condizioni di vendita e spese di trasporto (vedi pag. 123)

**BIL-15**  
KIT COMPLETO DI  
TELAIO E ANTA

- incluse cerniere
- esclusi adattatori per maniglie

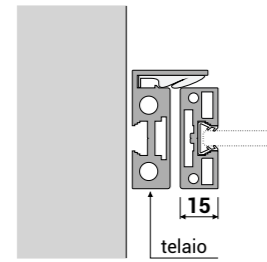

PREZZI IN €  
MISURE VANO mm  
no supplementi per  
misure intermedie

	H	fino a 2100	da 2101 a 2400	da 2401 a 2700
senza telaio	↓			
	→			
	↙			
telaio senza battuta	↓			
	→			
	↙			
telaio con battuta	↓			
	→			
	↙			

**MANIGLIA MAGNETICA**  
da aggiungere al prezzo della porta



argento op., bianco, nero	€ 128
bianco op., testa di moro, bronzo	€ 154
nickel, rame, dolomite, piombo	€ 180

**ADATTATORI per maniglie tradizionali**  
da aggiungere al prezzo della porta



€ 124
€ 149
€ 174

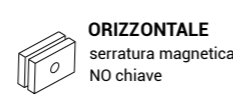

€ 97
€ 117
€ 136



€ 68
€ 82
€ 96

**BIL-40**

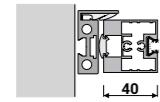

KIT COMPLETO DI TELAI E ANTA esclusi cerniere e adattatori per maniglia + 10% rispetto a BIL-15

linea SOLOVETRO

**BIL-SOLOVETRO-EASY**

aggiungere ai vetri di pag. 114 le cerniere e gli adattatori maniglia qui riportati; nel caso di cerniera automatica aggiungere maniglioni per ante in vetro di pag. 64



623E10  
adattatore maniglia

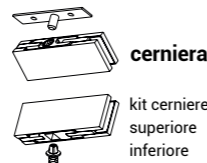

cerniera  
kit cerniere superiore inferiore



cerniera automatica  
kit cerniere superiore inferiore

**FINITURE ACCESSORI**

argento opaco, nero	€ cad. 296,00	€ cad. 268,00	€ cad. 749,00
cromo	€ cad. 334,00	€ cad. 302,00	€ cad. 759,00
nickel	€ cad. 404,00	€ cad. -----	€ cad. -----

- IL KIT COMPLETO È COMPOSTO DA N° 2 COLLI DI CUI UNO PER IL TELAI E UNO PER I PROFILI ANTA CON ADATTATORE PER MANIGLIA MONTATO  
- MISURE COLLI: TELAI 16x14 cm PER LUNGHEZZA 235 cm PER H PORTA FINO A 210 cm; ANTA 16x14 cm PER LUNGHEZZA 235 cm PER H PORTA FINO A 210 cm

SCHEDA TECNICA PORTE A BILICO linea PLAN

PLAN 15

SENZA TELAI

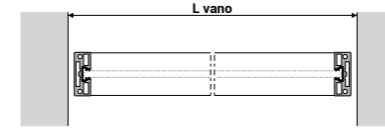

TELAIO SENZA BATTUTA

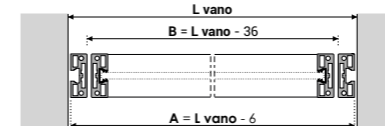

TELAIO CON BATTUTA

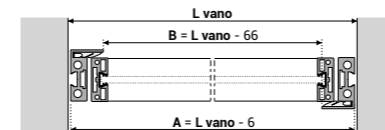

L/H vano misura vano  
A ingombro stipite  
B luce netta passaggio

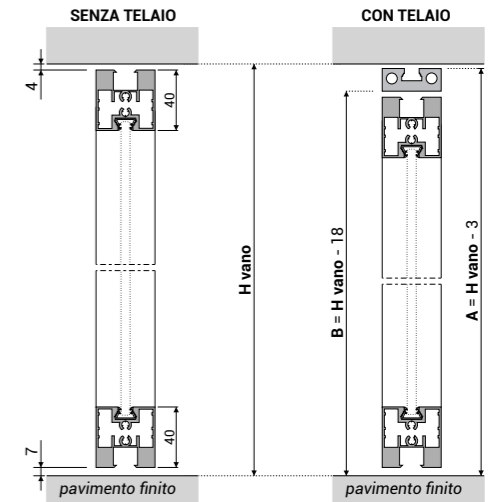

PLAN 40

SENZA TELAI

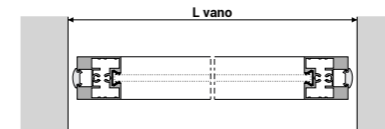

TELAIO SENZA BATTUTA

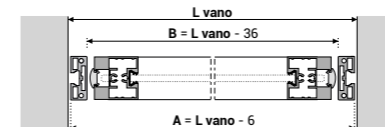

TELAIO CON BATTUTA

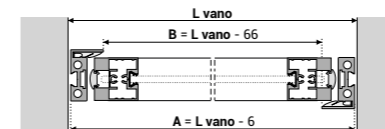

L/H vano misura vano  
A ingombro stipite  
B luce netta passaggio

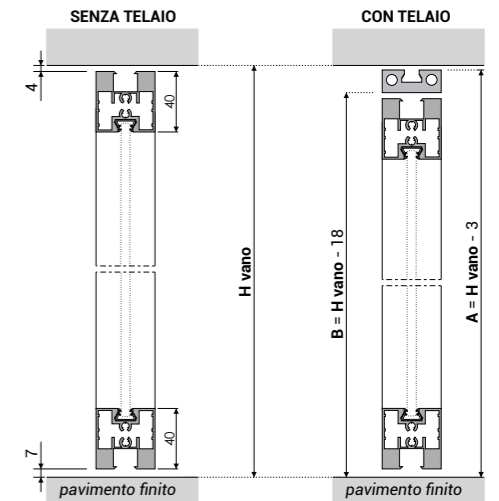

Con le porte scorrevoli a scomparsa Tema esprime il massimo della sua attitudine nel progettare porte di design in alluminio e vetro per arredamento da interni. Le porte scorrevoli a scomparsa sono state concepite per poter essere collocate in qualsiasi tipo di cassonetto e vengono proposte da Tema nelle stesse linee disponibili per le battenti: Plan, Slim, Grid, Soft, Hide per porte in alluminio/vetro; Solovetro-Easy e Solovetro-Fast per porte in vetro filo lucido. Con le porte scorrevoli a scomparsa Tema conferma la sua prerogativa di concepire e progettare sistemi completi in alluminio e vetro per qualsiasi tipologia di porte presenti nei nostri ambienti di vita; infatti anche su qualunque marca dei particolari cassonetti a scomparsa senza finiture esterne che non necessitano stipiti e cornici ( esempio Syntesis di marca Eclisse o Essential di marca Scrigno) possono alloggiare i pannelli di tutte le collezioni Plan, Slim, Grid, Soft, Hide e Solovetro.

## PLAN

Elemento di caratterizzazione principale per le porte scorrevoli a scomparsa della collezione Plan è l'innovativo sistema d'installazione che consente una posa in opera semplice e precisa. infatti l'ingegnosa realizzazione di un profilato in alluminio a doppia aletta da fissare sul cassonetto, consente la regolazione telescopica della cornice anche dal lato del cassonetto stesso. Grazie a tale soluzione si annullano le differenze di spessore delle pareti consentendo una perfetta posa in opera; inoltre l'estrema versatilità di tale sistema consente di realizzare stipiti per pareti finite fino a 200 mm. senza alcun riporto antiestetico di altri materiali.

## SLIM

Come per le porte a battente, anche le scorrevoli a scomparsa della collezione Slim condividono con le porte Plan gli stessi stipiti, sistema di aggancio al cassonetto e anta ma le cornici esterne ed interne sono di soli 38 mm grazie alla geniale progettazione del sistema dei profilati di alluminio ed al loro incastro. Nonostante la ridotta ampiezza delle cornici e quindi il relativamente basso campo di copertura sullo spigolo della parete, il sistema Slim consente comunque di installare la porta in tutti i cassonetti presenti sul mercato purché non dotati di tavola di battuta in legno o sulla maggior parte di cassonetti per pareti in cartongesso. La dimensione ridotta delle cornici dona alle porte Slim leggerezza e raffinatezza collocandole ai massimi livelli che l'innovazione tecnologica può esprimere come parte integrante del design e dell'archite-

## GRID

Poiché il profilo anta delle porte Plan e Slim sia a battente che scorrevoli è lo stesso, anche le porte scorrevoli a scomparsa si possono realizzare nella linea Grid, caratterizzata dal disegno dei traversi in alluminio.

## SOFT

Come per tutte le porte della collezione Soft anche le scorrevoli a scomparsa si distinguono per la loro armonia e morbidezza grazie alla forme stondate delle cornici e dell'anta.

## HIDE

La porta scorrevole a scomparsa Hide è la porta complanare in alluminio e vetro che si confonde e scompare tra due pareti grazie al cassonetto senza finiture esterne che per la sua particolare assenza di stipiti e cornici si integra perfettamente con la superficie muraria. L'esclusiva soluzione applicata nell'intercapedine del doppio vetro della porta, consente l'impiego sia di vetri coprenti che semitrasparenti.

Nella pagina accanto porta scorrevole a scomparsa *SC-1 PLAN15* con stipite in alluminio finitura *Argento Opaco*, anta in Alluminio *Argento Opaco*, maniglia *Clip* in alluminio nella stessa finitura *Argento Opaco* della porta e vetro *Omnidecor* extrachiaro modello *FUZZY* by designer *Defne Koz*



Nella pagina accanto porte *Plan15 SC-1-PAN* nella versione scorrevole a scomparsa su cassonetti senza finiture esterne: struttura in alluminio finitura *Nichel*, vetro *Bronzo Riflettente* e maniglie *Clip* in alluminio nella stessa finitura *Nichel* della porta.





per collezioni PLAN e SLIM

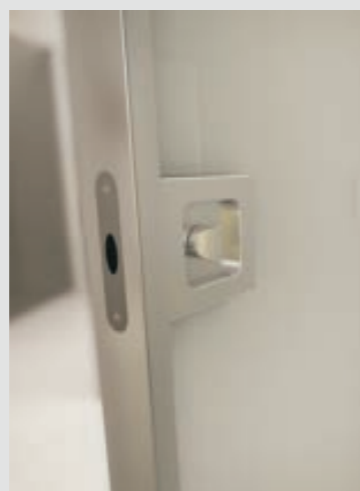

DADO con serratura



LINGOTTO con serratura



CLIP



DADO



LINGOTTO

per collezioni PLAN e SLIM

Le maniglie per le porte scorrevoli, vengono ricavate dall'alluminio pieno nella stessa lega metallica dei profilati della porta e realizzate al centro di lavoro (non stampate). Ciò consente di ottenere finiture uguali tra struttura e accessori, conferendo al prodotto finale notevole valore aggiunto e prestigio.

per collezione SOFT



ARPA con serratura



ARPA



ARCO

per collezione SOFT



## SOLO VETRO

Con la linea Solovetro Tema propone porte scorrevoli a scomparsa con anta in vetro senza bordo in alluminio in 2 versioni:

### SOLOVETRO-EASY

Nella versione Solovetro-Easy il pannello scorrevole è in vetro e scompare a parete nel cassonetto senza stipiti Tipo Syntesis per marca Eclisse o Essential per marca Scrigno.

### SOLOVETRO-FAST

Nella versione Solovetro-Fast la porta in vetro si integra con gli stipiti in alluminio per porte scorrevoli a scomparsa di tutta la collezione Tema Plan, Slim e Soft e può essere installata su qualsiasi cassonetto a scomparsa che offre il mercato.

Nella pagina accanto porta scorrevole a scomparsa *SC-2 SOLOVETRO-FAST* Plan con stipite in alluminio Nero e anta in vetro filo lucido *Satinato Bianco Extrachiaro* con maniglia in alluminio *Brige 400* nella stessa finitura Nero dello stipite.



PREZZI VETRO ESCLUSO- PORTE SCORREVOLI A SCOMPARSA

linea PLAN

- ① guarnizione vetro
- ③ gomma di bloccaggio incastro
- ④ guarnizione antirumore alluminio/parete
- ⑦ guarnizione a spazzolino

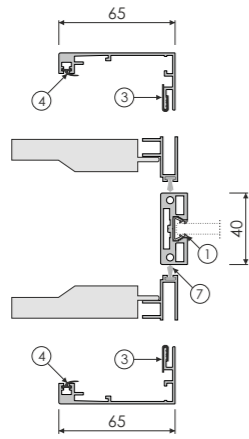

INCLUSI NEL PREZZO

- profilati per porte in alluminio/vetro tagliati a misura completi di lavorazioni, accessori per assemblaggio e montaggio e guarnizioni
- finiture alluminio: 01 argento opaco
- taglio cornici 45° o 90° a scelta - sp. muro da 95 fino a 110 mm

ESCLUSI NEL PREZZO

- VETRO (predisposizione spessore vetro 6+6,3 o 8+8,3 vedi pag. 114)
- SUPPLEMENTI: finiture alluminio non standard, allargamenti per spessore muro sup. 110 mm, traversi decorativi (vedi pag. 109)
- Maniglie per per anta solo vetro tipologia «FAST» (vedi pagg. 64-65)
- Condizioni di vendita e spese di trasporto (vedi pag. 123)

SC-1 PLAN15

KIT COMPLETO DI STIPITE E ANTA

- include staffe aggancio carrelli premontate
- escluse maniglie

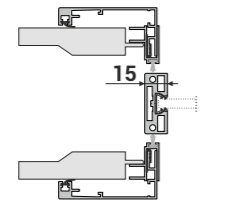

PREZZI IN €  
MISURE LUCE NETTA mm  
no supplementi per misure intermedie

L	H	fino a 2000	da 2001 a 2200	da 2201 a 2400	da 2401 a 2600
		fino a 600	€ 658	€ 693	€ 724
da 601 a 800		€ 688	€ 718	€ 745	€ 773
da 801 a 1000		€ 709	€ 739	€ 766	€ 794
da 1001 a 1200		€ 730	€ 760	€ 788	€ 815

SC-1 PLAN40

KIT COMPLETO DI STIPITE E ANTA

- include staffe aggancio carrelli premontate
- escluse maniglie

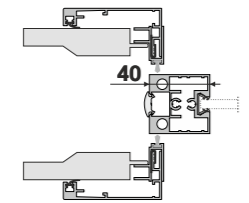

PREZZI IN €  
MISURE LUCE NETTA mm  
no supplementi per misure intermedie

L	H	fino a 2000	da 2001 a 2200	da 2201 a 2400	da 2401 a 2600
		fino a 600	€ 713	€ 756	€ 788
da 601 a 800		€ 743	€ 777	€ 811	€ 845
da 801 a 1000		€ 766	€ 800	€ 835	€ 866
da 1001 a 1200		€ 790	€ 824	€ 856	€ 890

MANIGLIE

da aggiungere al prezzo della porta

- argento op., bianco, nero
- bianco op., testa di moro, bronzo
- nicel, rame, dolomite, piombo

CLIP	DADO	DADO con serratura	LINGOTTO	LINGOTTO con serratura
€ 91	€ 63	€ 143	€ 83	€ 163
€ 110	€ 76	€ 156	€ 100	€ 180
€ 128	€ 89	€ 169	€ 117	€ 197

linea SOLOVETRO

SC-1 SOLOVETRO-FAST Plan  
KIT SOLO STIPITE

- esclusi kit accessori vetro maniglie (pag.44-45)

tipologia EASY (senza stipite) (vedi sotto)

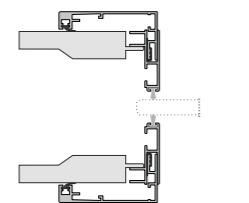

PREZZI IN €  
MISURE LUCE NETTA mm  
no supplementi per misure intermedie

L	H	fino a 2100	da 2101 a 2700
		fino a 1200	€ 518

kit accessori vetro:  
2 pinze e un pattino a terra  
€ cad. 126,00

SUPPLEMENTO PER DOPPIA ANTA

tipologia SC-2 PLAN kit completo di stipite e doppia anta rilevare il prezzo da tipologia SC-1 plan15 o plan40 (L=luce netta/2) e maggiorare del 35%

tipologia SC-2 SOLOVETRO-FAST Plan kit solo stipite per doppia anta rilevare il prezzo da tipologia SC-1 FAST e maggiorare del 10%

KIT PROFILI PER SOLO PANNELLO anche per cassonetti senza cornici tipo Eclisse «Syntesis» o Scigno «Essentia»

tipologia SC-1-PAN o SC-2-PAN per ciascun pannello rilevare il prezzo da relativa tipologia SC-1 (kit completo di stipite e anta) e detrarre il 45%

KIT VITRO Eclisse Syntesis: staffe, velette e pattino di scorrimento per SC-1 o SC-2 SOLOVETRO-EASY per anta singola € 480 per anta doppia € 830

- PESO MASSIMO PANNELLO CONSIGLIATO 80-100 KG; PESO PANNELLO AL MQ. C.CA 20-22 KG
- PER PANNELLI PLAN15 SUPERIORI A 2,2 MQ E PLAN40 SUPERIORI A 2,7 MQ, E' CONSIGLIABILE INSERIRE ALMENO UN TRAVERSO STRUTTURALE
- IL KIT COMPLETO È COMPOSTO DA N° 2 COLLI DI CUI UNO PER LO STIPITE E UNO PER I PROFILI ANTA CON STAFFE PER AGGANCIO CARRELLI PREMON TATE
- MISURE COLLI: STIPITE 16x14 cm PER LUNGHEZZA 235 cm PER H PORTA FINO A 210 cm ; ANTA 16x14 cm PER LUNGHEZZA 235 cm PER H PORTA FINO A 210 cm

SCHEDA TECNICA PORTE SCORREVOLI A SCOMPARSA linea PLAN

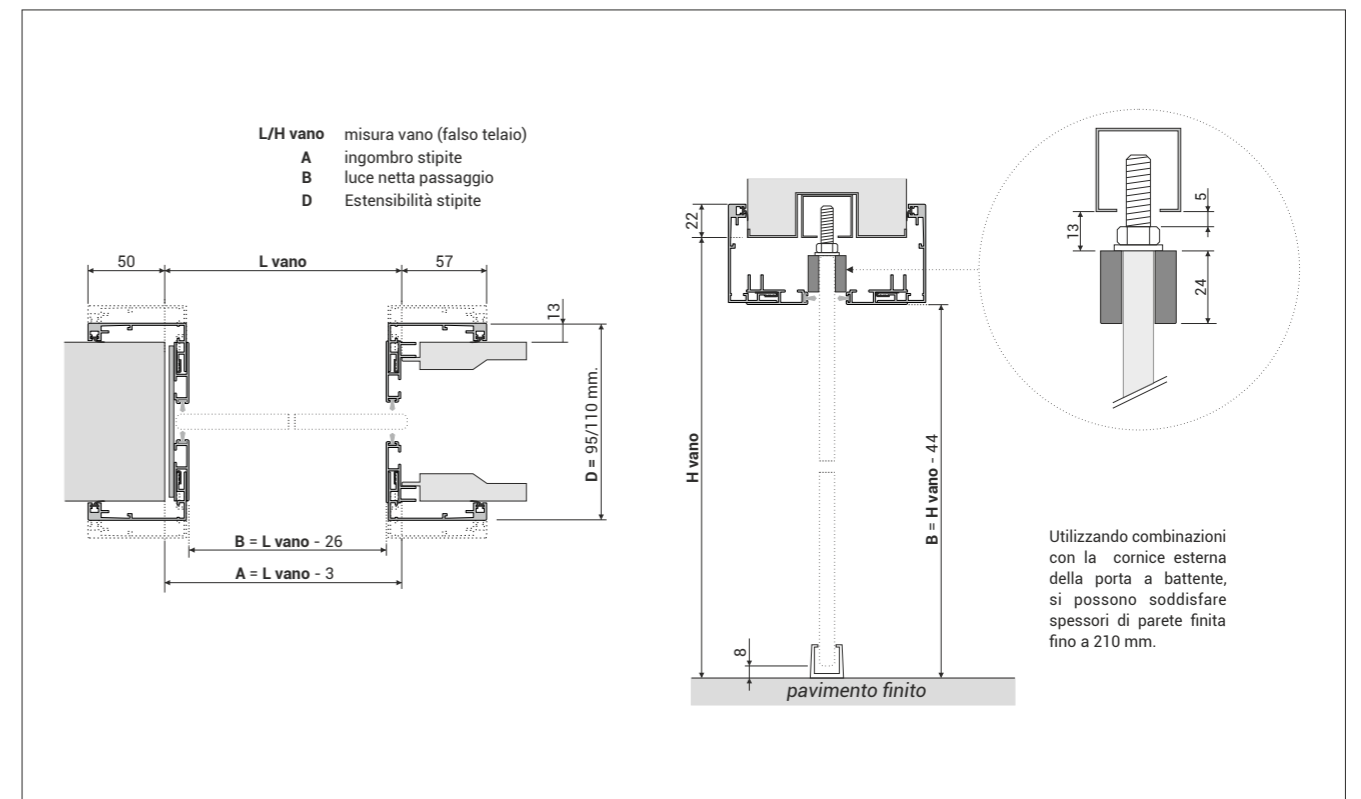
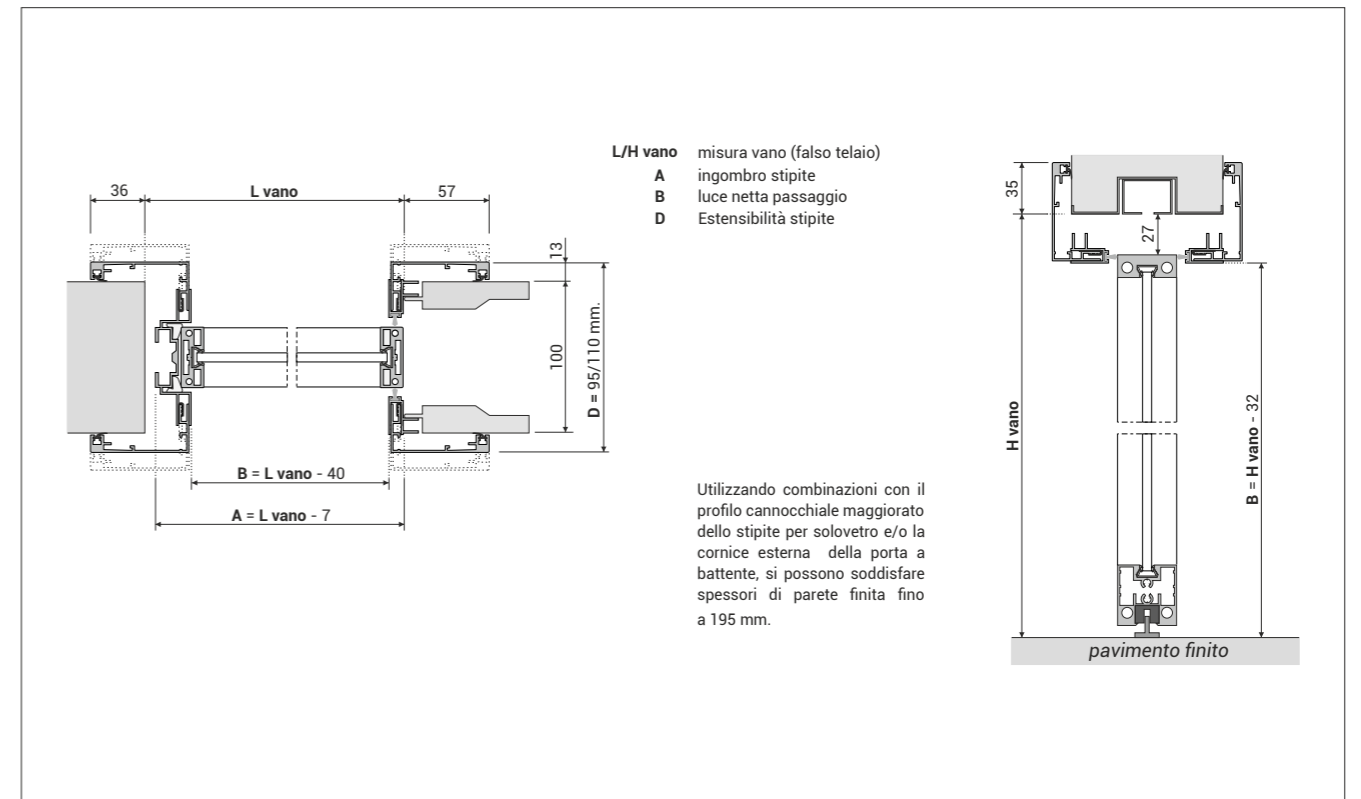



PREZZI VETRO ESCLUSO- PORTE SCORREVOLI A SCOMPARSA

linea SLIM

- ① guarnizione vetro
- ③ gomma di bloccaggio incastro
- ⑦ guarnizione a spazzolino

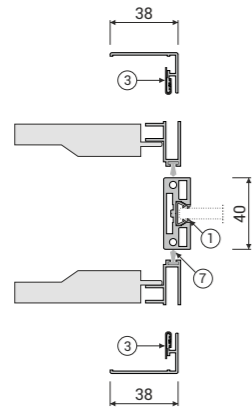

INCLUSI NEL PREZZO

- profilati per porte in alluminio/vetro tagliati a misura completi di lavorazioni, accessori per assemblaggio e montaggio e guarnizioni
- finiture alluminio: 01 argento opaco
- taglio cornici 90° - sp. muro da 95 fino a 110 mm

ESCLUSI NEL PREZZO

- VETRO (predisposizione spessore vetro 6÷6,3 o 8÷8,3 vedi pag. 114)
- SUPPLEMENTI: finiture alluminio non standard, allargamenti per spessore muro sup. 110 mm, traversi decorativi (vedi pag. 109)
- Maniglie per per anta solo vetro tipologia «FAST» (vedi pagg. 64-65)
- Condizioni di vendita e spese di trasporto (vedi pag. 123)

SC-1 SLIM15

KIT COMPLETO DI STIPITE E ANTA

- incluse staffe aggancio carrelli premontate
- escluse maniglie

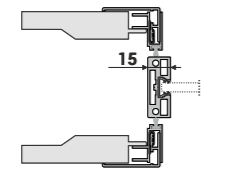

PREZZI IN €  
MISURE LUCE NETTA mm  
no supplementi per misure intermedie

	H	fino a 2000	da 2001 a 2200	da 2201 a 2400	da 2401 a 2600
fino a 600	↔	€ 622	€ 654	€ 677	€ 700
da 601 a 800	↔	€ 649	€ 673	€ 696	€ 720
da 801 a 1000	↔	€ 669	€ 692	€ 718	€ 741
da 1001 a 1200	↔	€ 690	€ 713	€ 737	€ 760

SC-1 SLIM40

KIT COMPLETO DI STIPITE E ANTA

- incluse staffe aggancio carrelli premontate
- escluse maniglie

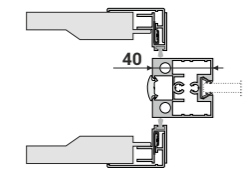

PREZZI IN €  
MISURE LUCE NETTA mm  
no supplementi per misure intermedie

	H	fino a 2000	da 2001 a 2200	da 2201 a 2400	da 2401 a 2600
fino a 600	↔	€ 677	€ 715	€ 743	€ 773
da 601 a 800	↔	€ 707	€ 737	€ 764	€ 794
da 801 a 1000	↔	€ 728	€ 758	€ 786	€ 813
da 1001 a 1200	↔	€ 749	€ 770	€ 807	€ 835

MANIGLIE

da aggiungere al prezzo della porta

argento op., bianco, nero  
bianco op., testa di moro, bronzo  
nichel, rame, dolomite, piombo

CLIP	DADO	DADO con serratura	LINGOTTO	LINGOTTO con serratura
€ 91	€ 63	€ 143	€ 83	€ 163
€ 110	€ 76	€ 156	€ 100	€ 180
€ 128	€ 89	€ 169	€ 117	€ 197

linea SOLOVETRO

SC-1 SOLOVETRO-FAST Slim  
KIT SOLO STIPITE

- esclusi kit accessori vetro maniglie (pag.44-45)

tipologia EASY (senza stipite) (vedi sotto)

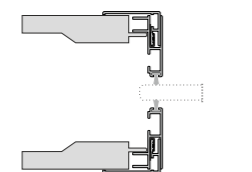

PREZZI IN €  
MISURE LUCE NETTA mm  
no supplementi per misure intermedie

	H	fino a 2100	da 2101 a 2700
fino a 1200	↔	€ 475	€ 503

kit accessori vetro:  
2 pinze e un pattino a terra  
€ cad. 126,00

SUPPLEMENTO PER DOPPIA ANTA

tipologia SC-2 SLIM kit completo di stipite e doppia anta rilevare il prezzo da tipologia SC-1 (L=luce netta/2) e maggiorare del 35%

tipologia SC-2 SOLOVETRO-FAST Slim kit solo stipite per doppia anta rilevare il prezzo da tipologia SC-1 FAST e maggiorare del 10%

KIT PROFILI PER SOLO PANNELLO anche per per cassonetti senza cornici tipo Eclisse «Syntesis» o Scigno «Essential»

tipologia SC-1-PAN o SC-2-PAN VEDI LINEA PLAN a pag. 54

KIT VITRO Eclisse Syntesis: staffe, velette e pattino di scorrimento per SC-1 o SC-2 SOLOVETRO-EASY per anta singola € 480 per anta doppia € 830

- PESO MASSIMO PANNELLO CONSIGLIATO 80-100 KG; PESO PANNELLO AL MQ. C.CA 20-22 KG
- PER PANNELLI SLIM15 SUPERIORI A 2,2 MQ E SLIM40 SUPERIORI A 2,7 MQ, E' CONSIGLI ABILE INSERIRE ALMENO UN TRAVERSO STRUTTURALE
- IL KIT COMPLETO È COMPOSTO DA N° 2 COLLI DI CUI UNO PER LO STIPITE E UNO PER I PROFILI AN TA CON STAFFE PER AGGANCIAMENTO CARRELLI PREMON TATE
- MISURE COLLI: STIPITE 16x14 cm PER LUNGHEZZA 235 cm PER H PORTA FINO A 210 cm ; ANTA 16x14 cm PER LUNGHEZZA 235 cm PER H PORTA FINO A 210 cm

SCHEDA TECNICA PORTE SCORREVOLI A SCOMPARSA linea SLIM

L/H vano misura vano (falso telaio)  
A ingombro stipite  
B luce netta passaggio  
D Estensibilità stipite

Utilizzando combinazioni con il profilo cannocchiale maggiorato dello stipite per solovetro e/o la cornice esterna della porta a battente, si possono soddisfare spessori di parete finita fino a 150 mm.

L/H vano misura vano (falso telaio)  
A ingombro stipite  
B luce netta passaggio  
D Estensibilità stipite

Utilizzando combinazioni con la cornice esterna della porta a battente, si possono soddisfare spessori di parete finita fino a 150 mm.

PREZZI VETRO ESCLUSO- PORTE SCORREVOLI A SCOMPARSA

linea **SOFT**

- ① guarnizione vetro
- ④ guarnizione antirumore alluminio/parete
- ⑦ guarnizione a spazzolino
- ⑧ blocchetto fissaggio cornici con velcro

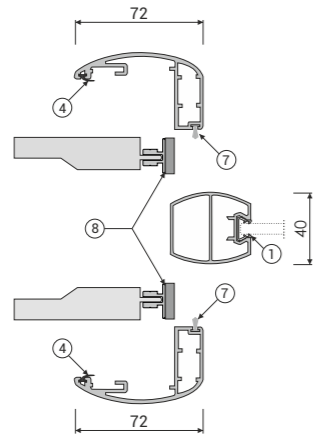

**INCLUSI NEL PREZZO**

- profilati per porte in alluminio/vetro tagliati a misura completi di lavorazioni, accessori per assemblaggio e montaggio e guarnizioni
- finiture alluminio: 01 argento opaco
- **taglio cornici 45° - sp. muro fino a 110 mm**

**ESCLUSI NEL PREZZO**

- VETRO (predisposizione spessore vetro 6+6,3 o 8+8,3 vedi pag. 114)
- SUPPLEMENTI: finiture alluminio non standard, allargamenti per spessore muro sup. 110 mm, traversi decorativi (vedi pag. 109)
- Maniglie per per anta solo vetro tipologia «FAST» (vedi pag. pagg. 64-65)
- Condizioni di vendita e spese di trasporto (vedi pag. 123)

SC-1 SOFT  
KIT COMPLETO DI  
STIPITE E ANTA

- **incluse** staffe aggancio carrelli premontate
- **escluse** maniglie

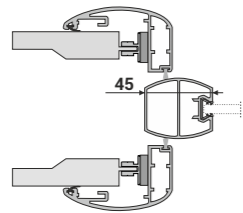

PREZZI IN €  
MISURE LUCE NETTA mm  
**no supplementi per misure intermedie**

	H		fino a 2000	da 2001 a 2200	da 2201 a 2400	da 2401 a 2600
fino a 600	↓	→	€ 790	€ 832	€ 866	€ 900
da 601 a 800			€ 820	€ 854	€ 888	€ 922
da 801 a 1000			€ 841	€ 875	€ 909	€ 943
da 1001 a 1200			€ 862	€ 896	€ 928	€ 962

**MANIGLIE**  
da aggiungere al prezzo della porta

- argento op., bianco, nero
- bianco op., testa di moro, bronzo
- nicel, rame, dolomite, piombo

	ARCO	ARPA	ARPA con serratura
argento op., bianco, nero	€ 81	€ 103	€ 178
bianco op., testa di moro, bronzo	€ 96	€ 118	€ 193
nicel, rame, dolomite, piombo	€ 105	€ 134	€ 208

linea **SOLOVETRO**

SC-1 SOLOVETRO-FAST Soft  
KIT SOLO STIPITE

- **esclusi** kit accessori vetro maniglie (pag.44-45)

tipologia **EASY** (senza stipite) (vedi sotto)

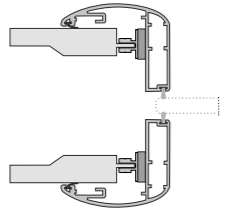

PREZZI IN €  
MISURE LUCE NETTA mm  
**no supplementi per misure intermedie**

	H		fino a 2100	da 2101 a 2700
fino a 1200	↓	→	€ 541	€ 573

kit accessori vetro:  
2 pinze e un pattino a terra  
€ cad. 126,00

**SUPPLEMENTO PER DOPPIA ANTA**

- tipologia **SC-2 SOFT** kit completo di stipite e doppia anta rilevare il prezzo da tipologia SC-1 (L=luce netta/2) e maggiorare del 35%
- tipologia **SC-2 SOLOVETRO-FAST Soft** kit solo stipite per doppia anta rilevare il prezzo da tipologia SC-1 FAST e maggiorare del 10%

**KIT PROFILI PER SOLO PANNELLO** anche per per cassonetti senza cornici tipo Eclisse «Syntesis» o Scigno «Essential»

tipologia **SC-1-PAN** o **SC-2-PAN** per ciascun pannello rilevare il prezzo da relativa tipologia SC-1 (kit completo di stipite e anta) e detrarre il 45%

**KIT VITRO** Eclisse Syntesis: staffe, velette e pattino di scorrimento per SC-1 o SC-2 SOLOVETRO-EASY per anta singola € 480 per anta doppia € 830

- PESO MASSIMO PANNELLO CONSIGLIATO 80-100 KG; PESO PANNELLO AL MQ. C.CA 20-22 KG
- PER PANNELLI SOFT SUPERIORI A 2,7 Q. E' CONSIGLIABILE INSERIRE ALMENO UN TRAVERSO STRUTTURALE
- IL KIT COMPLETO È COMPOSTO DA N° 2 COLLI DI CUI UNO PER LO STIPITE E UNO PER I PROFILI AN TA CON STAFFE PER AGGANCIAMENTO CARRELLI PREMON TATE
- MISURE COLLI: STIPITE 16x14 cm PER LUNGHEZZA 235 cm PER H PORTA FINO A 210 cm ; ANTA 16x14 cm PER LUNGHEZZA 235 cm PER H PORTA FINO A 210 cm

SCHEDA TECNICA PORTE SCORREVOLI A SCOMPARSA linea **SOFT**

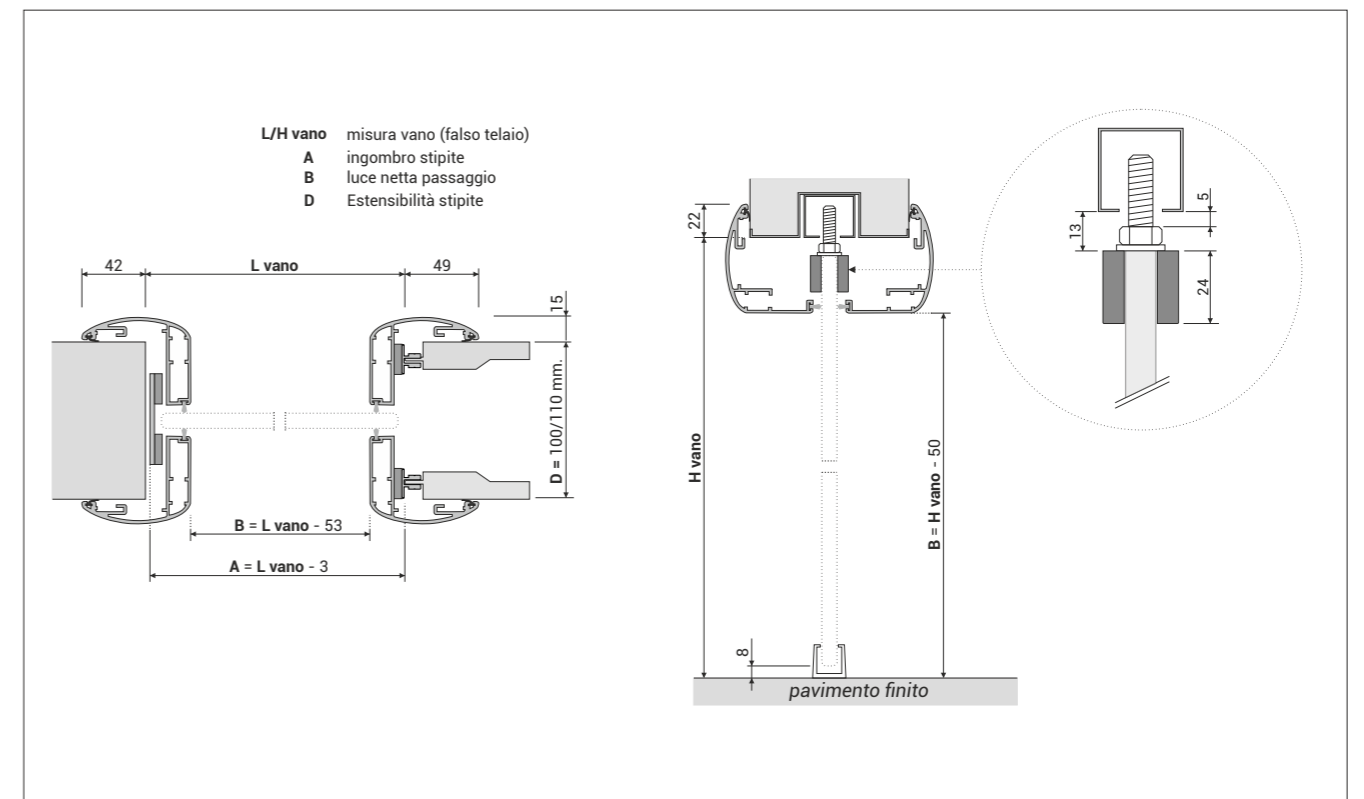
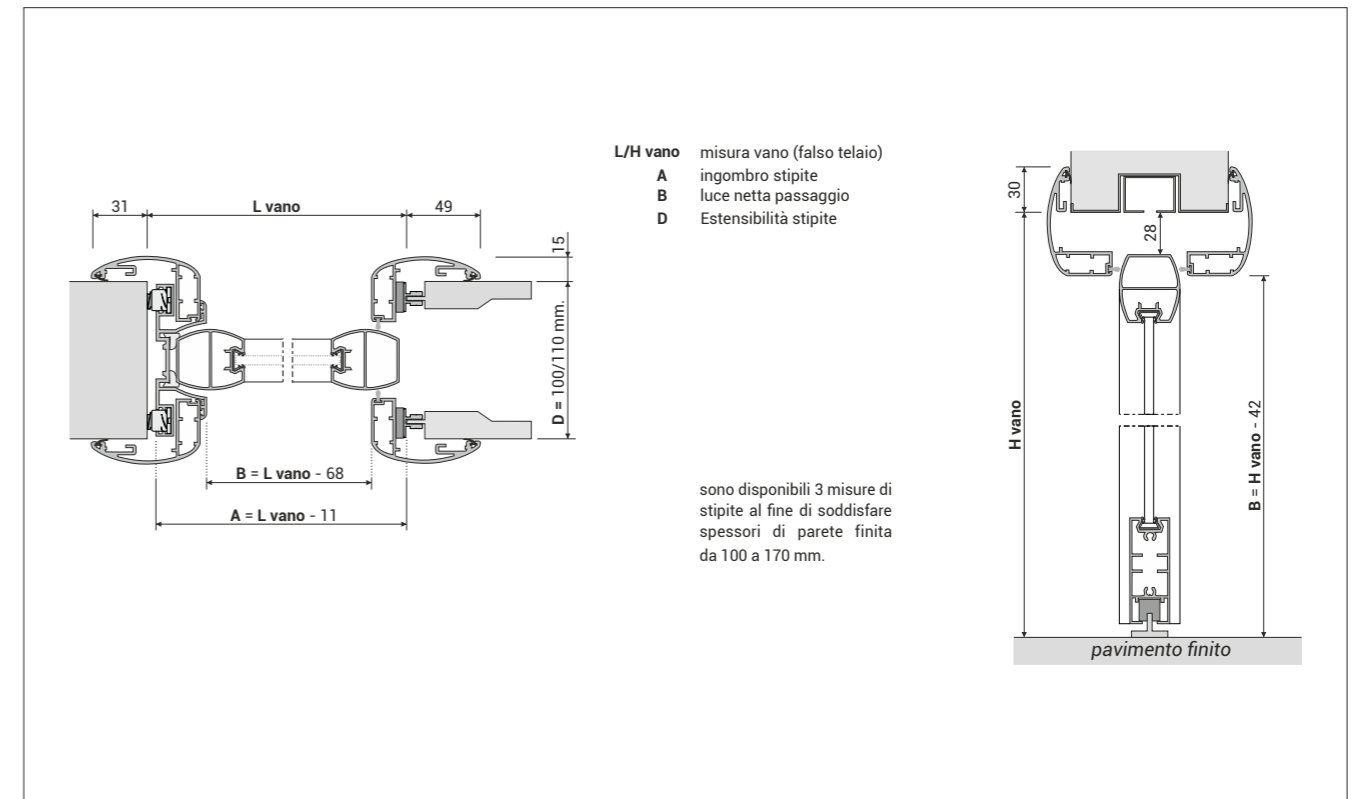

PREZZI VETRO ESCLUSO PORTE SCORREVOLI A SCOMPARSА linea HIDE- I N T O N A C O

linea HIDE

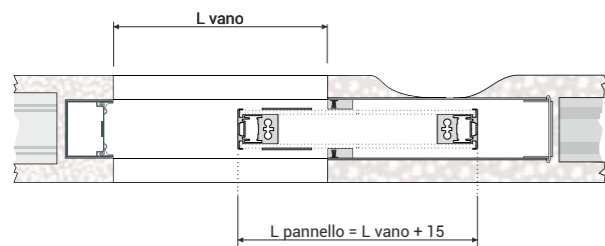

INCLUSI NEL PREZZO

- profilati per porte in alluminio/vetro tagliati a misura completi di lavorazioni e accessori per assemblaggio e installazione
- cassonetto a scomparsa senza finiture esterne (assenza di stipiti e cornici)
- finiture alluminio porta: argento opaco

ESCLUSI NEL PREZZO

- VETRO spessore 4 mm + 4 mm (vedi pag. 63)
- MANIGLIE (vedi pag. 62)
- BATTISCOPI A RASO PARETE (vedi pag. 22-23)
- SUPPLEMENTI: finiture alluminio non standard (vedi pag. 109)
- Condizioni di vendita e spese di trasporto (vedi pag. 123)

**SC-1 HIDE KIT COMPLETO DI CASSONETTO E PANNELLO**  
 incluso cassonetto senza stipiti: fino a L 1000 mm e H 2600 mm spessore parete finita 108 mm; per L magg. di 1000 mm e H magg. di 2600 mm spessore parete finita 125 mm.

PREZZI IN €  
 misure in mm  
 luce netta di  
 passaggio

L ↓ H →	H					
	2000 2100	2200 2300	2400	2500	2600	2700
600	€ 1.120	€ 1.309	€ 1.227	€ 1.332	€ 1.332	€ 1.418
700						
800						
900	€ 1.193	€ 1.397	€ 1.307	€ 1.420	€ 1.420	€ 1.513
1000	€ 1.240	€ 1.457	€ 1.360	€ 1.480	€ 1.480	€ 1.581
1100	€ 1.455	€ 1.737	€ 1.608	€ 1.760	€ 1.760	€ 1.760
1200	€ 1.472	€ 1.754	€ 1.625	€ 1.777	€ 1.777	€ 1.777
1300	€ 1.514	€ 1.809	€ 1.674	€ 1.832	€ 1.832	€ 1.832

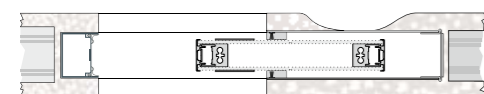

**SC-1-PAN HIDE KIT PROFILI PER SOLO PANNELLO**  
 esclusa maniglia ad incasso (vedi pag. 62)

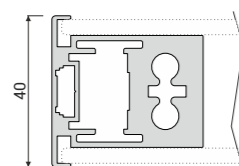

PREZZI IN €  
 misure in mm  
 luce netta di  
 passaggio

L ↓ H →	2000 2100		2200 2300 2400		2500 2600 2700	
	600	€ 503		€ 526		€ 549
700						
800						
900	€ 530		€ 554		€ 577	
1000						
1100						
1200	€ 547		€ 571		€ 594	
1300						

SUPPLEMENTI PER TIPOLOGIE A DOPPIA ANTA

- SC-2 HIDE** DOPPIA ANTA COMPLETA cassonetto senza stipiti rilevare il prezzo da relativa tipologia SC-1 HIDE e raddoppiare
- SC-2-PAN HIDE** SOLO DOPPIO PANNELLO rilevare il prezzo da relativa tipologia SC-1-PAN HIDE e raddoppiare

SUPPLEMENTI per porte linea SOLOVETRO (ante in solo vetro 10 mm filo lucido)

- KIT VITRO** Eclipse Syntesis per SC-1 SOLOVETRO-EASY - ANTA SINGOLA: staffe, velette e pattino di scorrimento € 480
- KIT VITRO** Eclipse Syntesis per SC-2 SOLOVETRO-EASY - DOPPIA ANTA: staffe, velette e pattino di scorrimento € 830

- REALIZZAZIONI CON INTERVALLI OGNI 50 mm - PER LA QUOTAZIONE FARE RIFERIMENTO ALLA MISURA SUPERIORE
- PER UNA MIGLIORE FINITURA SI CONSIGLIA L'UTILIZZO DEL BATTISCOPI A RASO MURO - vedi pagg. 22-23
- IL CASSONETTO A SCOMPARSА viene fornito in nr. 1 collo di Misura L=luce netta + 20 cm c.ca ; H=luce netta + 20 cm c.ca
- I PROFILI PER SOLO PANNELLO SONO FORNITI CON adattatore per maniglia a incasso montato in nr. 1 collo di misura per H porta fino a 210 cm: 16x14 cm per L. 235 cm

PREZZI VETRO ESCLUSO- PORTE SCORREVOLI A SCOMPARSА linea HIDE - C A R T O N G E S S O

linea HIDE

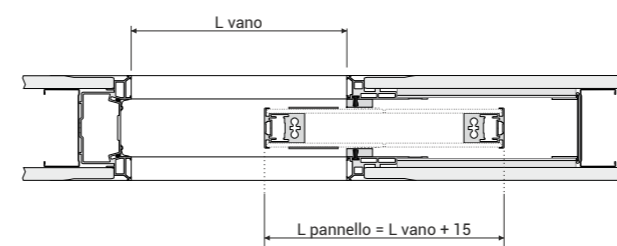

INCLUSI NEL PREZZO

- profilati per porte in alluminio/vetro tagliati a misura completi di lavorazioni e accessori per assemblaggio e installazione
- cassonetto a scomparsa senza finiture esterne (assenza di stipiti e cornici)
- finiture alluminio porta: argento opaco

ESCLUSI NEL PREZZO

- VETRO spessore 4 mm + 4 mm (vedi pag. 63)
- MANIGLIE (vedi pag. 62)
- BATTISCOPI A RASO PARETE (vedi pag. 22-23)
- SUPPLEMENTI: finiture alluminio non standard (vedi pag. 109)
- Condizioni di vendita e spese di trasporto (vedi pag. 123)

**SC-1 HIDE KIT COMPLETO DI CASSONETTO E PANNELLO**  
 incluso cassonetto senza stipiti per cartongesso ASSEMBLATO fino a L 1000 mm e H 2100 mm spessore parete finita 100 mm; per L magg. di 1000 mm e H magg. di 2100 mm spessore parete finita 125 mm.

PREZZI IN €  
 misure in mm  
 luce netta di  
 passaggio

L ↓ H →	H					
	2000 2100	2200 2300	2400	2500	2600	2700
600	€ 1.054	€ 1.298	€ 1.216	€ 1.321	€ 1.321	€ 1.321
700						
800						
900	€ 1.121	€ 1.386	€ 1.297	€ 1.409	€ 1.409	€ 1.409
1000	€ 1.162	€ 1.445	€ 1.350	€ 1.468	€ 1.468	€ 1.468
1100	€ 1.351	€ 1.602	€ 1.489	€ 1.625	€ 1.625	€ 1.625
1200	€ 1.368	€ 1.619	€ 1.506	€ 1.642	€ 1.642	€ 1.642
1300	€ 1.406	€ 1.669	€ 1.549	€ 1.692	€ 1.692	€ 1.692

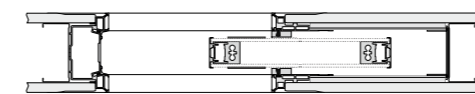

**SC-1-PAN HIDE KIT PROFILI PER SOLO PANNELLO**  
 esclusa maniglia ad incasso (vedi pag. 62)

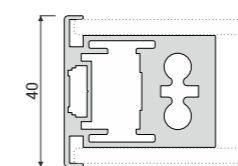

PREZZI IN €  
 misure in mm  
 luce netta di  
 passaggio

L ↓ H →	2000 2100		2200 2300 2400		2500 2600 2700	
	600	€ 503		€ 526		€ 549
700						
800						
900	€ 530		€ 554		€ 577	
1000						
1100						
1200	€ 547		€ 571		€ 594	
1300						

SUPPLEMENTI PER TIPOLOGIE A DOPPIA ANTA

- SC-2 HIDE** DOPPIA ANTA COMPLETA cassonetto senza stipiti rilevare il prezzo da relativa tipologia SC-1 HIDE e raddoppiare
- SC-2-PAN HIDE** SOLO DOPPIO PANNELLO rilevare il prezzo da relativa tipologia SC-1-PAN HIDE e raddoppiare

SUPPLEMENTI per porte linea SOLOVETRO (ante in solo vetro 10 mm filo lucido)

- EASY -KIT VITRO** Eclipse Syntesis ANTA SINGOLA: staffe, velette e pattino di scorrimento (per pannello linea SOLOVETRO tip. SC-1-EASY) € 480
- EASY -KIT VITRO** Eclipse Syntesis DOPPIA ANTA: staffe, velette e pattino di scorrimento (per pannello linea SOLOVETRO tip. SC-2-EASY) € 830

- REALIZZAZIONI CON INTERVALLI OGNI 50 mm - PER LA QUOTAZIONE FARE RIFERIMENTO ALLA MISURA SUPERIORE
- PER UNA MIGLIORE FINITURA SI CONSIGLIA L'UTILIZZO DEL BATTISCOPI A RASO MURO - vedi pagg. 22-23
- IL CASSONETTO A SCOMPARSА viene fornito in nr. 1 collo di Misura L=luce netta + 20 cm c.ca ; H=luce netta + 20 cm c.ca
- I PROFILI PER SOLO PANNELLO SONO FORNITI CON adattatore per maniglia a incasso montato in nr. 1 collo di misura per H porta fino a 210 cm: 16x14 cm per L. 235 cm

PREZZI - MANIGLIE E PANNELLO IN LEGNO PORTA SCORREVOLE A SCOMPARS A linea **HIDE**

## MANIGLIE

**art. 72Q**  
coppia maniglie ad incasso *filo vetro* con frontale di trascinamento.  
Senza serratura

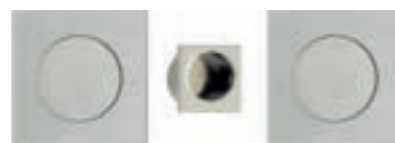

Cromo satinato € 91  
Cromo lucido € 91  
ottone lucido € 77

**art. Q23**  
coppia maniglie ad incasso *filo vetro* con frontale di trascinamento.  
Con serratura chiave



Cromo satinato € 116  
Cromo lucido € 116  
ottone lucido € 97

**art. Q16**  
coppia maniglie ad incasso *filo vetro* con frontale di trascinamento.  
Con serratura nottolino/bottone scanalato



Cromo satinato € 159  
Cromo lucido € 159  
ottone lucido € 135

**art. QD6**  
coppia maniglie ad incasso *filo vetro* con frontale di trascinamento.  
Con serratura nottolino/nottolino



Cromo satinato € 169  
Cromo lucido € 169  
ottone lucido € 146

## PANNELLO IN LEGNO per porta scorrevole a scomparsa

SOLO PANNELLO IN LEGNO  
TAMBURATO GREZZO  
rivestito con primer per favorire l'adesione della pittura



PREZZI IN €  
misure in mm  
luce netta di  
passaggio

L ↓ H →									
	2000	2100	2200	2300	2400	2500	2600	2700	
600	€ 463	€ 463	€ 550	€ 556	€ 533	€ 642	€ 740	€ 885	
700	€ 526	€ 526	€ 550	€ 556	€ 556	€ 642	€ 740	€ 885	
800	€ 550	€ 550	€ 584	€ 602	€ 602	€ 740	€ 896	€ 999	
900	€ 584	€ 584	€ 631	€ 671	€ 671	€ 885	€ 953	€ 1.067	
1200	€ 668	€ 668	€ 734	€ 771	€ 771	€ 919	€ 1.010	€ 1.147	
1300	€ 851	€ 864	€ 878	€ 892	€ 937	€ 1.010	€ 1.211	€ 1.229	

PREZZI - VETRI PER PORTA SCORREVOLE A SCOMPARS A linea **HIDE**VETRI - per la sole porte **HIDE**

Il prezzo del vetro è espresso in € al mq e include le operazioni di vetratura e di imballo della porta.

La linea **HIDE** - per i soli vetri coprenti - consente di applicare finiture diverse di vetro tra la facciata a filo muro (lato «A») e quella opposta (lato «B»).

Spessore vetro 4 mm su ciascuna facciata.

**ATTENZIONE: IL PREZZO DEL VETRO AL MQ È PER UNA SOLA FACCIATA DELLA PORTA QUINDI SOMMARE IL PREZZO AL MQ DEL VETRO DI OGNI SINGOLA FACCIATA E MOLTIPLICARE PER LA QUADRATURA DELLA PORTA ESPRESSA IN LUCE NETTA.**

**COPRENTI** - base vetro **LUCIDA** retrolaccata

LUCIDO TEMPRATO RETROLACCATO: NERO , PERLA, SETA € 183

LUCIDO TEMPRATO RETROLACCATO A CAMPIONE € 234

LUCIDO TEMPRATO EXTRACHIARO RETROLACCATO BIANCO, PERLA, SETA € 227

LUCIDO TEMPRATO EXTRACHIARO RETROLACCATO A CAMPIONE € 262

LUCIDO TEMPRATO RETROSPESCHIATO € 387

LUCIDO TEMPRATO DECORATO CON IMMAGINE € 604

**COPRENTI** - base vetro **SATINATA** retrolaccata

SATINATO TEMPRATO RETROLACCATO: NERO , PERLA, SETA € 237

SATINATO TEMPRATO RETROLACCATO A CAMPIONE € 273

SATINATO TEMPRATO EXTRACHIARO RETROLACCATO BIANCO, PERLA, SETA € 266

SATINATO TEMPRATO EXTRACHIARO RETROLACCATO A CAMPIONE € 301

SATINATO TEMPRATO RETROSPESCHIATO € 434

**NON COPRENTI** - vetrocamera con vetro satinato e banda perimetrale retrolaccata  
**RICHIEDERE FATTIBILITA'**

PREZZI - MANIGLIE PER PORTE IN VETRO

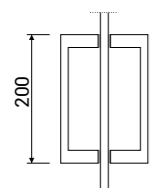

**BRIDGE 200**

maniglia in alluminio nella stessa lega dell'alluminio dello stipite della porta al fine di ottenere le stesse finiture

argento opaco, bianco, nero	€ a coppia 132,00
bianco opaco, testa di moro, bronzo	€ a coppia 157,00
nicel, rame, dolomite, piombo	€ a coppia 178,00

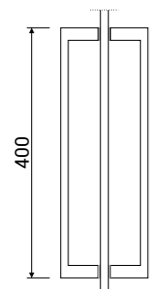

**BRIDGE 400**

maniglia in alluminio nella stessa lega dell'alluminio dello stipite della porta al fine di ottenere le stesse finiture

argento opaco, bianco, nero	€ a coppia 197,00
bianco opaco, testa di moro, bronzo	€ a coppia 221,00
nicel, rame, dolomite, piombo	€ a coppia 245,00

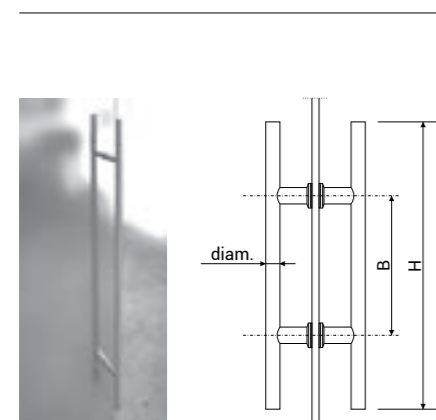

articolo	finitura	H mm	B mm	diam. mm	prezzo a coppia
STILO 265SAT	inox satinato	265	192	14	€ 92,00
STILO 265LUC	inox lucido	265	192	14	€ 92,00
STILO 400SAT	inox satinato	400	250	14	€ 118,00
STILO 400LUC	inox lucido	400	250	14	€ 118,00
STILO 500SAT	inox satinato	500	300	25	€ 151,00
STILO 500LUC	inox lucido	500	300	25	€ 151,00
STILO 600ALL	alluminio argento op.	600	450	26	€ 230,00
STILO 1200SAT	inox satinato	1200	900	25	€ 311,00
STILO 1200LUC	inox lucido	1200	900	25	€ 311,00
STILO 2000SAT	inox satinato	2000	1800	25	€ 590,00

PREZZI - MANIGLIE PER PORTE IN VETRO



**ANELLO**

argento opaco	€ a coppia 51,00
cromo	€ a coppia 51,00
nicel	€ a coppia 54,00



**MAN-LIB**

argento opaco	€ a coppia 77,00
cromo	€ a coppia 77,00
nicel	€ a coppia 83,00



**V-604 leva**

maniglia con serratura per porte scorrevoli in vetro

argento opaco	€ a coppia 369,00
cromo	€ a coppia 393,00



**V-604 WC**

maniglia con serratura WC per porte scorrevoli in vetro

argento opaco	€ a coppia 336,00
cromo	€ a coppia 360,00



**V-407 leva**

maniglia con serratura per porte a libro in vetro

argento opaco	€ a coppia 343,00
cromo	€ a coppia 365,00



**V-407 WC**

maniglia con serratura WC per porte a libro in vetro

argento opaco	€ a coppia 314,00
cromo	€ a coppia 336,00



**5B05**

argento opaco	€ a coppia 52,00
cromo	€ a coppia 61,00
nicel	€ a coppia 65,00



**5BNO**

argento opaco	€ a coppia 171,00
cromo	€ a coppia 171,00
nicel	€ a coppia 181,00



**B93**

maniglia 70 X 120 mm con viti in vista da un lato

argento opaco	€ a coppia 104,00
cromo	€ a coppia 121,00
nicel	€ a coppia 126,00



**V-511**

maniglia 60 X 110 mm con viti nascoste in entrambi i lati

argento opaco	€ a coppia 123,00
cromo	€ a coppia 140,00

Con le porte telescopiche a scomparsa, TEMA conferma la sua perseverante prerogativa di progettare porte in alluminio e vetro per tutte le tipologie di sistemi di chiusura per interni presenti nei nostri ambienti domestici nonché professionali o pubblici. Ideali per locali come soggiorni o sale da pranzo, grazie ad un passaggio più ampio donano continuità allo spazio creando ambienti aperti e luminosi.

Nella pagina accanto porta scorrevole telescopica a scomparsa a due ante SC-2/P PLAN15 con stipite in alluminio finitura *Bianco opaco*, anta in Alluminio finitura *Bianco opaco* con vetro  *satinato bianco* e maniglia *Dado* in alluminio nella stessa finitura *Bianco opaco* della porta.





particolare stipite superiore - lato anteriore



particolare stipite superiore - lato posteriore

Gli stipiti completamente in alluminio delle porte scorrevoli telescopiche a scomparsa nelle collezioni *Plan*, *Slim* e *Soft* sono progettati per qualsiasi controtelaio telescopico presente sul mercato e ospitare i pannelli in alluminio/vetro delle linee *Plan*, *Slim*, *Soft* e *Hide*.



vista lato anteriore



vista lato posteriore

PORTE SCORREVOLI TELESCOPICHE A SCOMPARSA

linea PLAN

- ① guarnizione vetro
- ③ gomma di bloccaggio incastro
- ④ guarnizione antirumore alluminio/parete
- ⑦ guarnizione a spazzolino

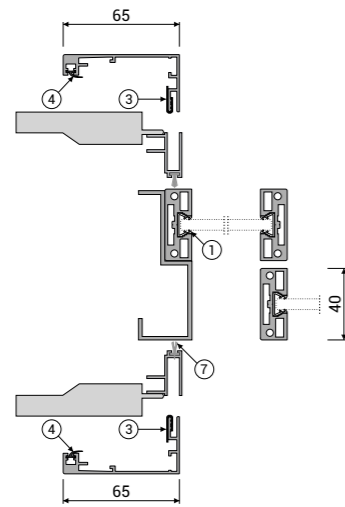

INCLUSI NEL PREZZO

- profilati per porte in alluminio/vetro tagliati a misura completi di lavorazioni, accessori per assemblaggio e montaggio e guarnizioni
- finiture alluminio: 01 argento opaco
- taglio cornici 45° o 90° a scelta - sp. muro fino a 180 mm

ESCLUSI NEL PREZZO

- VETRO (predisposizione spessore vetro 6÷6,3 o 8÷8,3 vedi pag. 114)
- SUPPLEMENTI: finiture alluminio non standard, allargamenti per spessore muro sup. 180 mm, traversi decorativi (vedi pag. 109)
- Condizioni di vendita e spese di trasporto (vedi pag. 123)

SC-2/P PLAN15

KIT COMPLETO DI STIPITE E ANTA

- incluse staffe aggancio carrelli premontate
- escluse maniglie

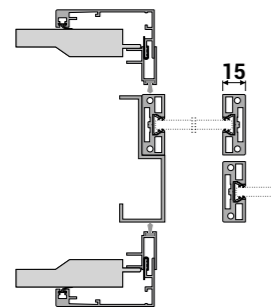

PREZZI IN €  
MISURE LUCE NETTA mm  
no supplementi per misure intermedie

L	H	fino a 2000	da 2001 a 2200	da 2201 a 2400	da 2401 a 2600
		fino a 1400	€ 1.375	€ 1.430	€ 1.483
da 1401 a 1800		€ 1.432	€ 1.486	€ 1.549	€ 1.603
da 1801 a 2200		€ 1.488	€ 1.552	€ 1.605	€ 1.658
da 2201 a 2600		€ 1.554	€ 1.607	€ 1.662	€ 1.715

SC-2/P PLAN40

KIT COMPLETO DI STIPITE E ANTA

- incluse staffe aggancio carrelli premontate
- escluse maniglie

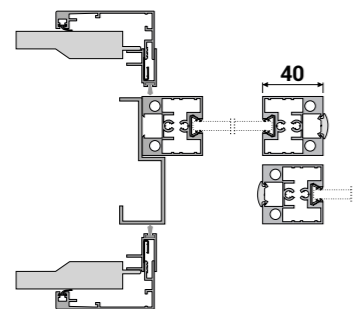

PREZZI IN €  
MISURE LUCE NETTA mm  
no supplementi per misure intermedie

L	H	fino a 2000	da 2001 a 2200	da 2201 a 2400	da 2401 a 2600
		fino a 1400	€ 1.511	€ 1.577	€ 1.643
da 1401 a 1800		€ 1.571	€ 1.637	€ 1.711	€ 1.777
da 1801 a 2200		€ 1.630	€ 1.705	€ 1.771	€ 1.837
da 2201 a 2600		€ 1.698	€ 1.764	€ 1.830	€ 1.896

MANIGLIE

da aggiungere al prezzo della porta

- argento op., bianco, nero € 91
- bianco op., testa di moro, bronzo € 110
- nicel, rame, dolomite, piombo € 128

CLIP	DADO	DADO con serratura	LINGOTTO	LINGOTTO con serratura
€ 91	€ 63	€ 143	€ 83	€ 163
€ 110	€ 76	€ 156	€ 100	€ 180
€ 128	€ 89	€ 169	€ 117	€ 197

SUPPLEMENTO PER SCORREVOLE TELESCOPICO A 4 ANTE SC-4/P completo di stipite a ante in alluminio

SC-4/P (plan15 o plan40)



rilevare il prezzo da tipologia SC-2/P (L=luce netta/2) e maggiorare del 40%

- PESO MASSIMO PANNELLO CONSIGLIATO 80-100 KG; PESO PANNELLO AL MQ. C.CA 20-22 KG
- PER PANNELLI PLAN15 SUPERIORI A 2,2 MQ E PL AN40 SUPERIORI A 2,7 MQ, E' CONSIGLI ABILE INSERIRE ALMENO UN TRAVERSO STRUTTURALE
- IL KIT COMPLETO È COMPOSTO DA N° 2 COLLI DI CUI UNO PER LO STIPITE E UNO PER I PROFILI AN TA CON STAFFE PER AGGANCIO CARRELLI PREMON TATE
- MISURE COLLI: STIPITE 17x21 cm PER LUNGHEZZA 235 cm PER H PORTA FINO A 210 cm ; ANTA 17x21 cm PER LUNGHEZZA 235 cm PER H PORTA FINO A 210 cm

SCHEDA TECNICA PORTE SCORREVOLI TELESCOPICHE A SCOMPARSA linea PLAN

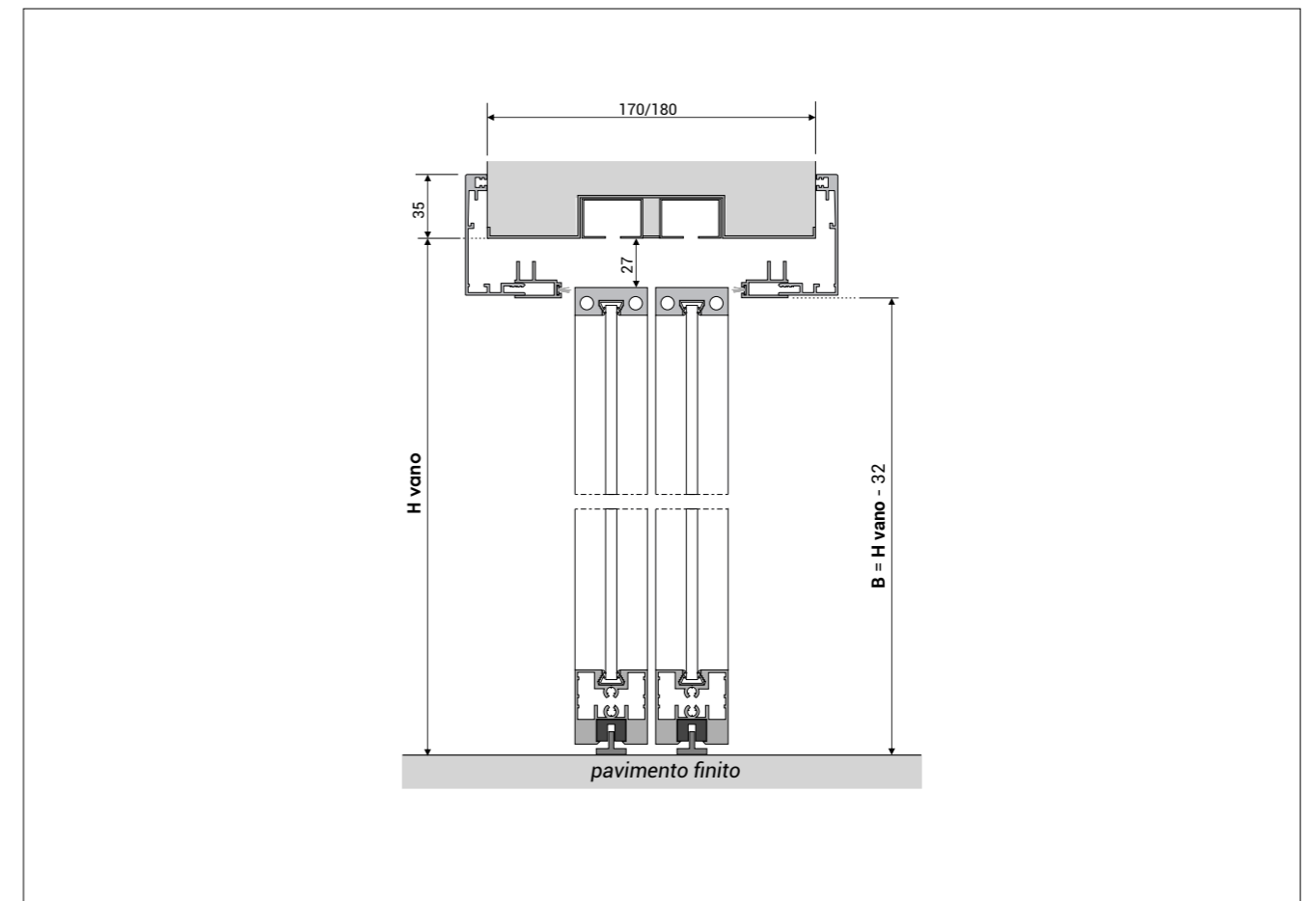
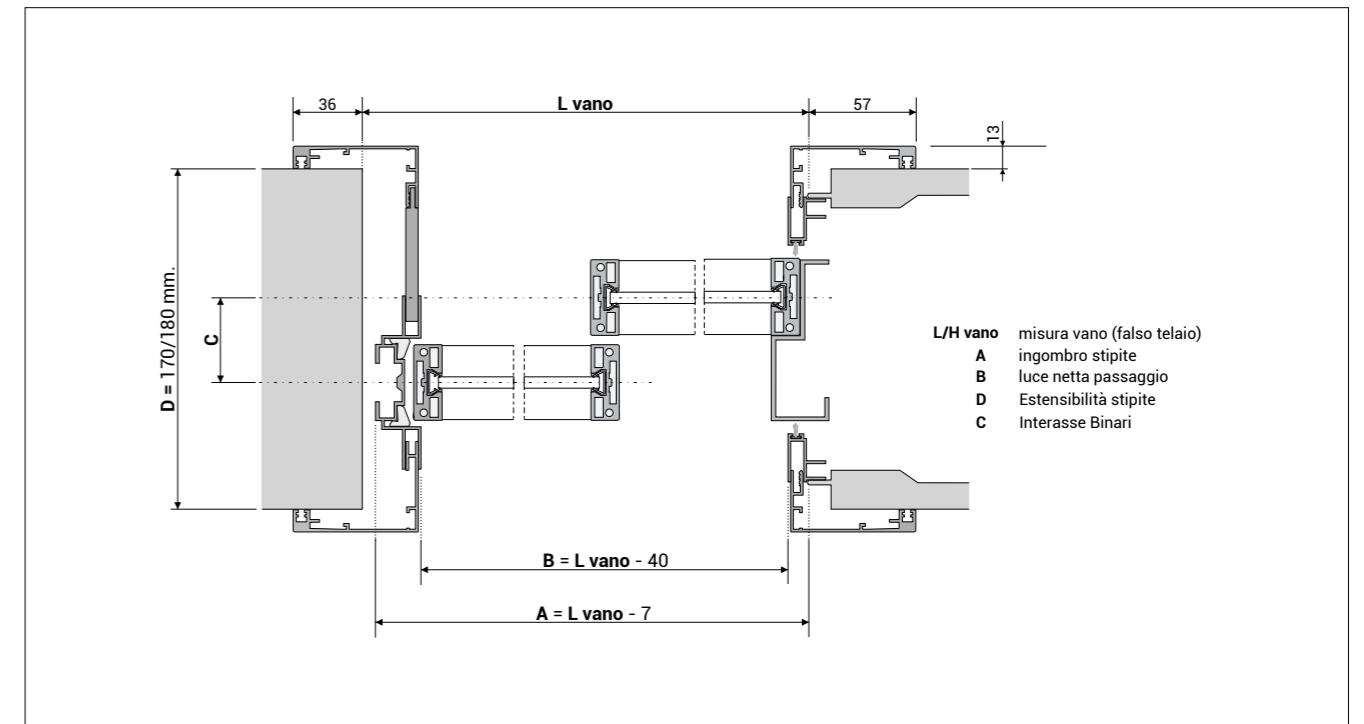



PORTE SCORREVOLI TELESCOPICHE A SCOMPARSITA

linea SLIM

- ① guarnizione vetro
- ③ gomma di bloccaggio incastro
- ⑦ guarnizione a spazzolino

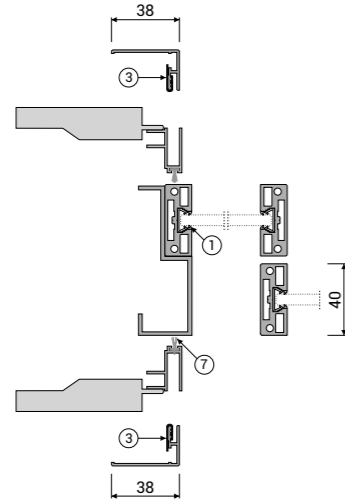

INCLUSI NEL PREZZO

- profilati per porte in alluminio/vetro tagliati a misura completi di lavorazioni, accessori per assemblaggio e montaggio e guarnizioni
- finiture alluminio: 01 argento opaco
- taglio cornici 90° - sp. muro fino a 180 mm

ESCLUSI NEL PREZZO

- VETRO (predisposizione spessore vetro 6÷6,3 o 8÷8,3 vedi pag. 114)
- SUPPLEMENTI: finiture alluminio non standard, allargamenti per spessore muro sup. 180 mm, traversi decorativi (vedi pag. 109)
- Condizioni di vendita e spese di trasporto (vedi pag. 123)

SC-2/P SLIM15  
KIT COMPLETO DI  
STIPITE E ANTA

- incluse staffe aggancio carrelli premontate
- escluse maniglie

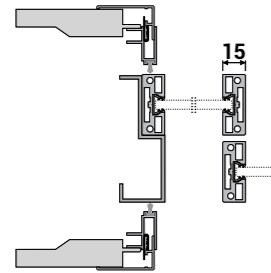

PREZZI IN €  
MISURE LUCE NETTA mm  
no supplementi per  
misure intermedie

L ↓	H →	fino a	da 2001	da 2201	da 2401
		2000	a 2200	a 2400	a 2600
fino a 1400		€ 1.288	€ 1.337	€ 1.383	€ 1.441
da 1401 a 1800		€ 1.339	€ 1.386	€ 1.443	€ 1.490
da 1801 a 2200		€ 1.388	€ 1.445	€ 1.494	€ 1.541
da 2201 a 2600		€ 1.447	€ 1.496	€ 1.543	€ 1.592

SC-2/P SLIM40  
KIT COMPLETO DI  
STIPITE E ANTA

- incluse staffe aggancio carrelli premontate
- escluse maniglie

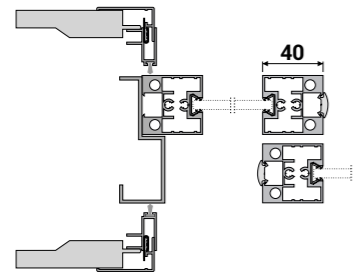

PREZZI IN €  
MISURE LUCE NETTA mm  
no supplementi per  
misure intermedie

L ↓	H →	fino a	da 2001	da 2201	da 2401
		2000	a 2200	a 2400	a 2600
fino a 1400		€ 1.422	€ 1.483	€ 1.543	€ 1.613
da 1401 a 1800		€ 1.477	€ 1.537	€ 1.605	€ 1.666
da 1801 a 2200		€ 1.530	€ 1.598	€ 1.660	€ 1.720
da 2201 a 2600		€ 1.592	€ 1.652	€ 1.713	€ 1.773

MANIGLIE

da aggiungere al prezzo della porta

- argento op., bianco, nero
- bianco op., testa di moro, bronzo
- nicel, rame, dolomite, piombo

CLIP	DADO	DADO con serratura	LINGOTTO	LINGOTTO con serratura
€ 91	€ 63	€ 143	€ 83	€ 163
€ 110	€ 76	€ 156	€ 100	€ 180
€ 128	€ 89	€ 169	€ 117	€ 197

SUPPLEMENTO PER SCORREVOLE TELESCOPICO A 4 ANTE SC-4/P completo di stipite a ante in alluminio

SC-4/P (slim15 o slim40)



rilevare il prezzo da tipologia SC-2/P (L=luce netta/2) e maggiorare del 40%

- PESO MASSIMO PANNELLO CONSIGLIATO 80-100 KG; PESO PANNELLO AL MQ. C.CA 20-22 KG
- PER PANNELLI SLIM15 SUPERIORI A 2,2 MQ E SLIM40 SUPERIORI A 2,7 MQ, E' CONSIGLI ABILE INSERIRE ALMENO UN TRAVERSO STRUTTURALE
- IL KIT COMPLETO È COMPOSTO DA N° 2 COLLI DI CUI UNO PER LO STIPITE E UNO PER I PROFILI AN TA CON STAFFE PER AGGANCIO CARRELLI PREMON TATE
- MISURE COLLI: STIPITE 17x21 cm PER LUNGHEZZA 235 cm PER H PORTA FINO A 210 cm ; ANTA 17x21 cm PER LUNGHEZZA 235 cm PER H PORTA FINO A 210 cm

SCHEDA TECNICA PORTE SCORREVOLI TELESCOPICHE A SCOMPARSITA linea SLIM

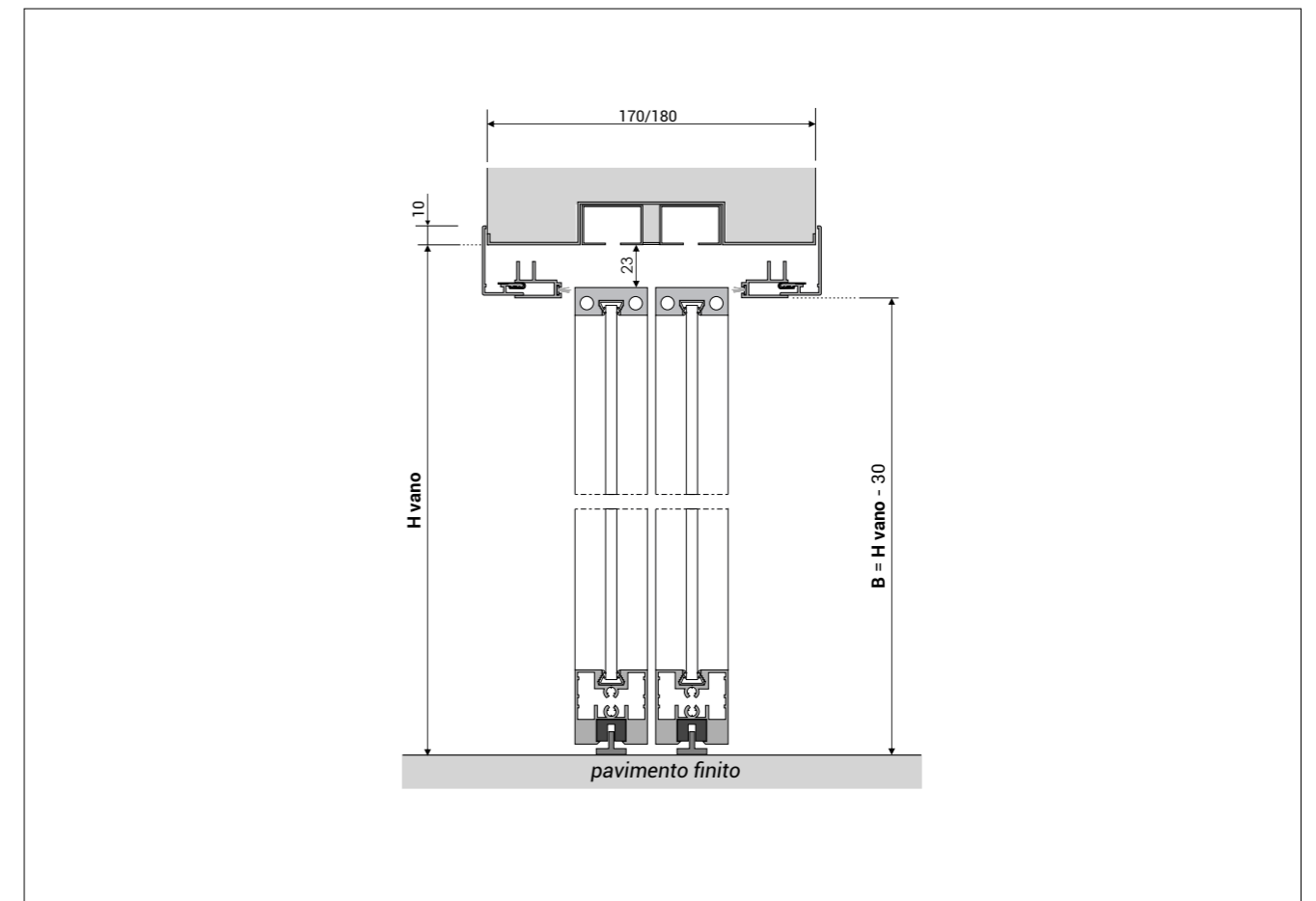
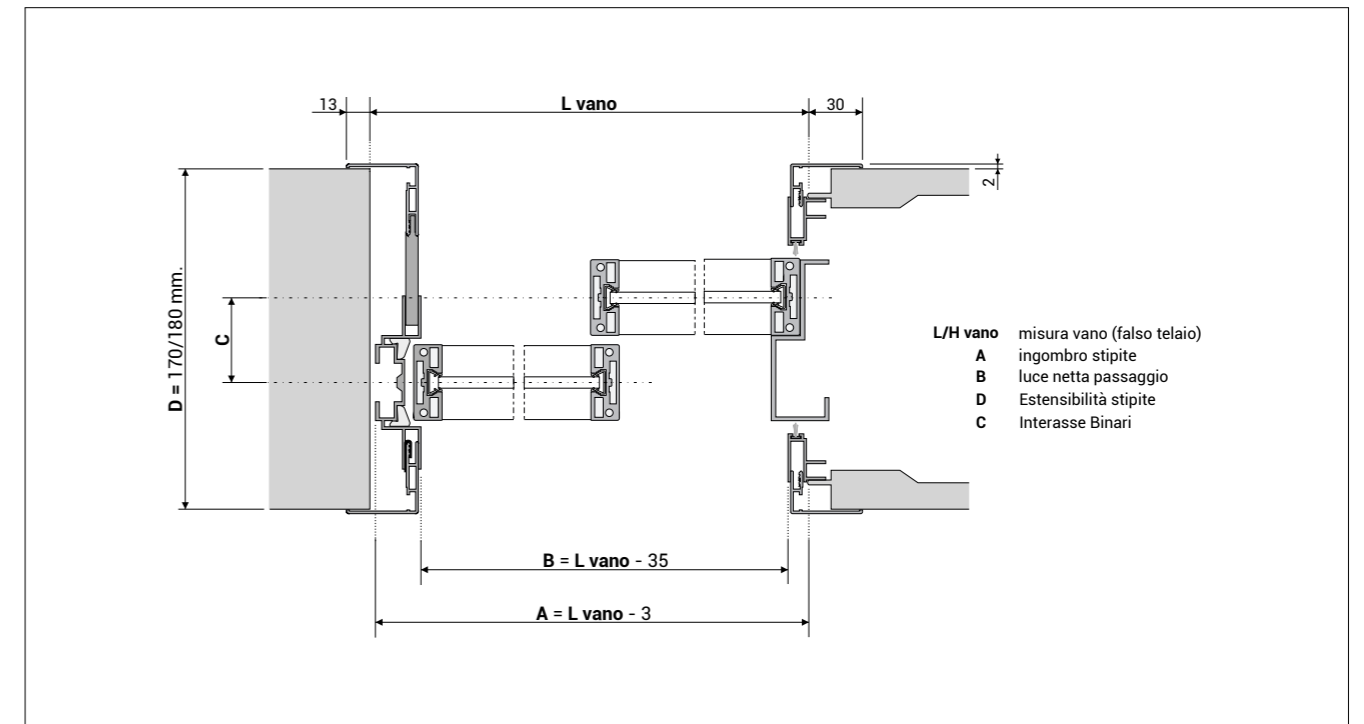

PORTE SCORREVOLI TELESCOPICHE A SCOMPARSA

linea SOFT

- ① guarnizione vetro
- ④ guarnizione antirumore alluminio/parete
- ⑦ guarnizione a spazzolino
- ⑧ blocchetto fissaggio cornici con velcro

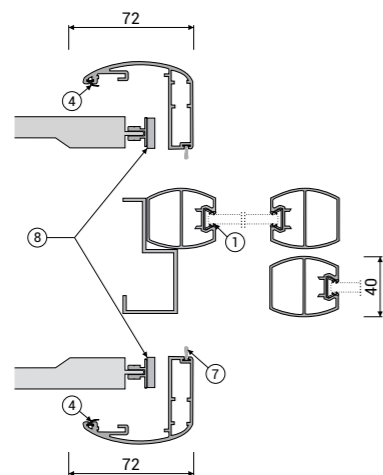

INCLUSI NEL PREZZO

- profilati per porte in alluminio/vetro tagliati a misura completi di lavorazioni, accessori per assemblaggio e montaggio e guarnizioni
- finiture alluminio: 01 argento opaco
- taglio cornici 45° - sp. muro fino a 180 mm

ESCLUSI NEL PREZZO

- VETRO (predisposizione spessore vetro 6÷6,3 o 8÷8,3 vedi pag. 114)
- SUPPLEMENTI: finiture alluminio non standard, allargamenti per spessore muro sup. 180 mm, traversi decorativi (vedi pag. 109)
- Condizioni di vendita e spese di trasporto (vedi pag. 123)

SC-2/P SOFT  
KIT COMPLETO DI  
STIPITE E ANTA

- incluse staffe aggancio carrelli premontate
- escluse maniglie

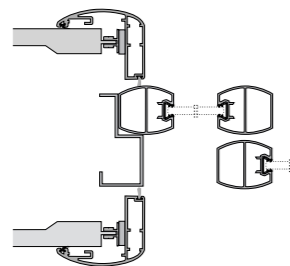

PREZZI IN €  
MISURE LUCE NETTA mm  
no supplementi per  
misure intermedie

L ↓ H →	fino a 2000	da 2001 a 2200	da 2201 a 2400	da 2401 a 2600
	fino a 1400	€ 1.513	€ 1.573	€ 1.632
da 1401 a 1800	€ 1.566	€ 1.626	€ 1.696	€ 1.756
da 1801 a 2200	€ 1.620	€ 1.688	€ 1.749	€ 1.809
da 2201 a 2600	€ 1.681	€ 1.741	€ 1.803	€ 1.862

MANIGLIE  
da aggiungere al prezzo  
della porta

- argento op., bianco, nero
- bianco op., testa di moro, bronzo
- nicel, rame, dolomite, piombo

ARCO



€ 81  
€ 96  
€ 105

ARPA



€ 103  
€ 118  
€ 134

ARPA  
con serratura



€ 178  
€ 193  
€ 208

SUPPLEMENTO PER SCORREVOLE TELESCOPICO A 4 ANTE SC-4/P completo di stipite e ante in alluminio

SC-4/P SOFT

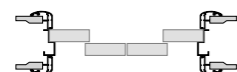

rilevare il prezzo da tipologia SC-2/P (L=luce netta/2) e maggiorare del 40%

- PESO MASSIMO PANNELLO CONSIGLIATO 80-100 KG; PESO PANNELLO AL MQ. C.CA 20-22 KG
- PER PANNELLI SOFT SUPERIORI A 2,7 MQ, E' CONSIGLIABILE INSERIRE ALMENO UN TRAVERSO STRUTTURALE
- IL KIT COMPLETO È COMPOSTO DA N° 2 COLLI DI CUI UNO PER LO STIPITE E UNO PER I PROFILI AN TA CON STAFFE PER AGGAN CIO CARRELLI PREMON TATE
- MISURE COLLI: STIPITE 17x21 cm PER LUNGHEZZA 235 cm PER H PORTA FINO A 210 cm ; ANTA 17x21 cm PER LUNGHEZZA 235 cm PER H PORTA FINO A 210 cm

SCHEDA TECNICA PORTE SCORREVOLI TELESCOPICHE A SCOMPARSA linea SOFT

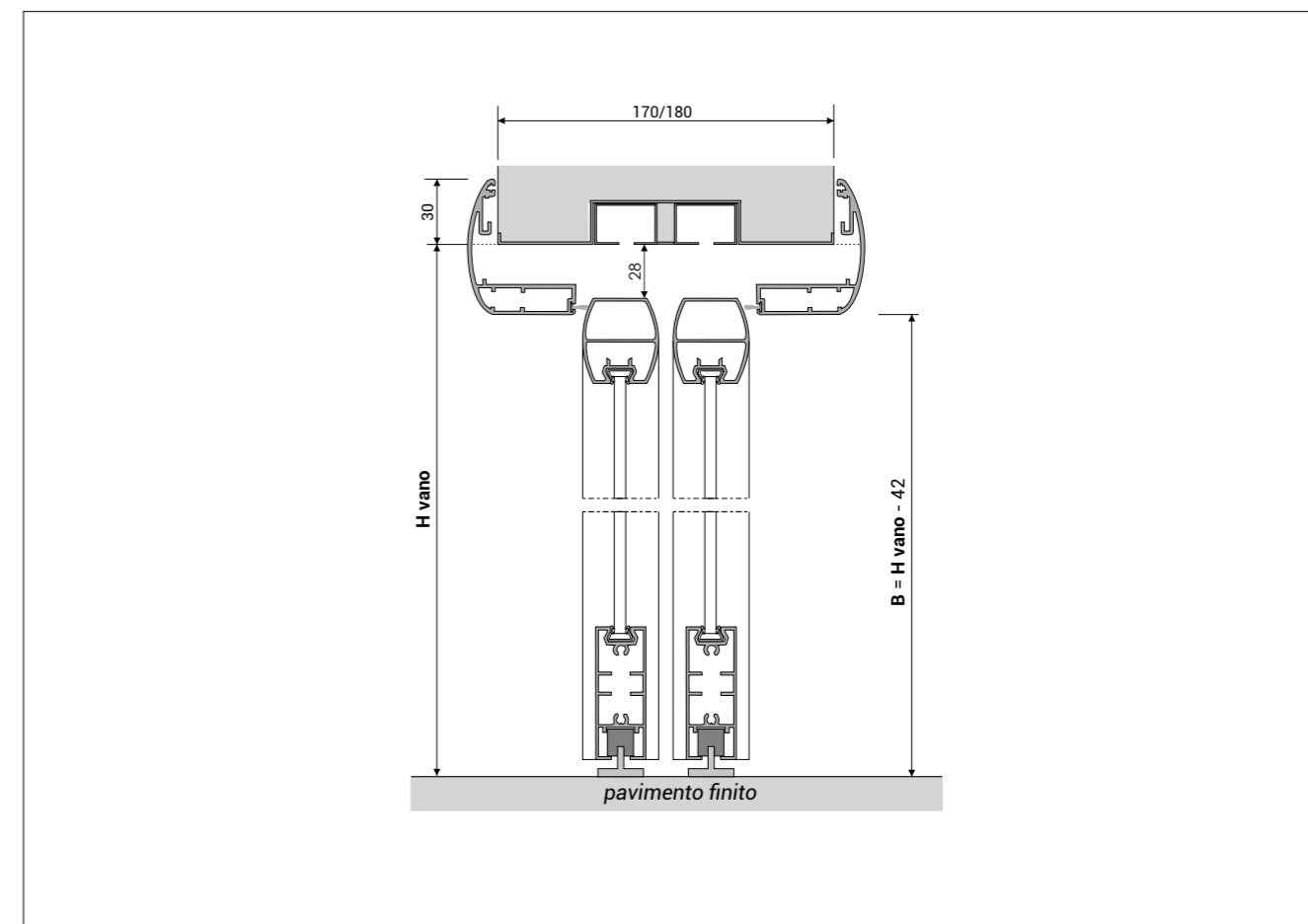
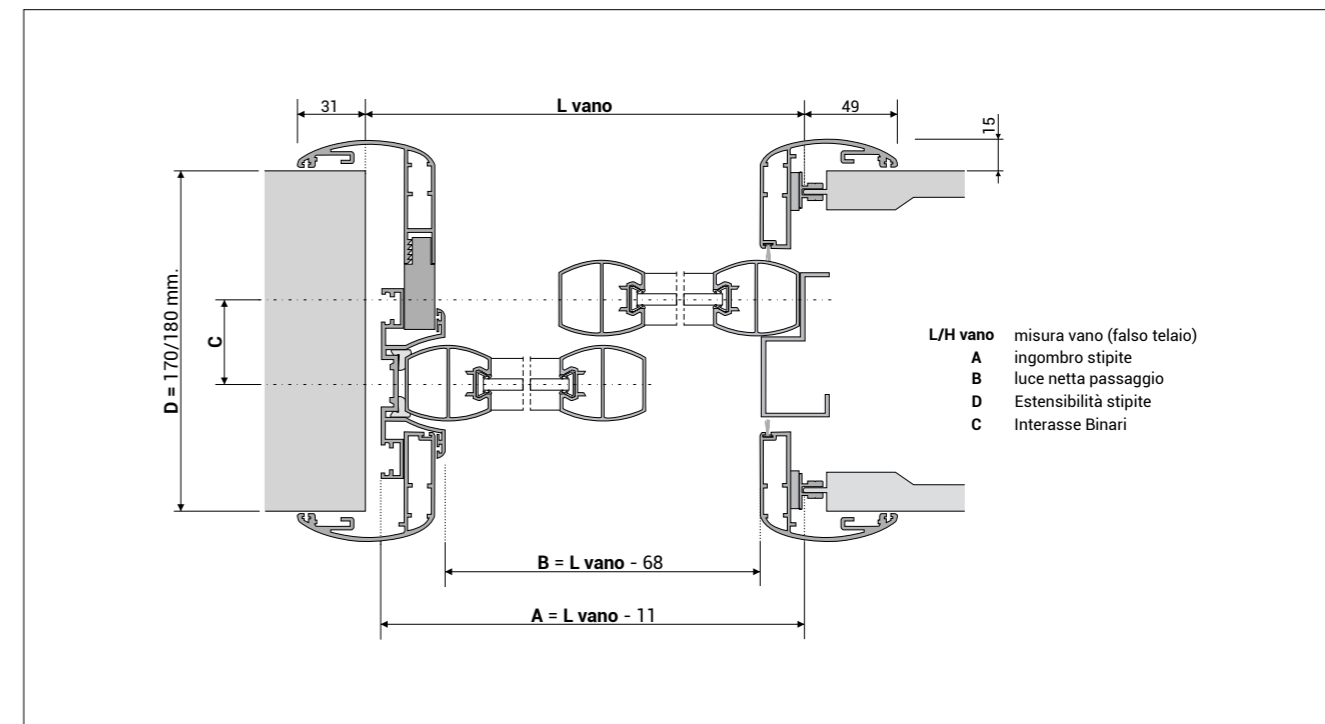

Dalla zona giorno alla zona notte e per ogni area della casa, così come per ambienti professionali e aree pubbliche i divisori scorrevoli e a libro della collezione TEMA realizzati su misura interpretano una nuova concezione di luce come elemento fondamentale d'arredamento per interni contemporanei. Tema propone un'ampia gamma di soluzioni per pannelli in alluminio/vetro: Plan, Grid, Soft e Hide da abbinare con sistemi di scorrimento sia in vista con veletta che incassati a soffitto con scorrimento a raso. Completano la gamma dei divisori gli scorrevoli con pannelli in vetro filo lucido della linea Solovetro da integrare a innovative soluzioni di scorrimento sia con binario in vista che completamente a scomparsa nel controsoffitto.

## PLAN

I divisori della linea Plan interpretano un progetto in cui i pannelli, sempre realizzati su misura, sono composti da un profilo perimetrale in alluminio di minimo spessore che valorizza al massimo le qualità estetiche dei vetri proposti da Tema. La sobrietà dei divisori scorrevoli Plan, la varietà di soluzioni tecniche e la loro semplicità d'installazione garantiscono un' ampia libertà progettuale applicabile su qualsiasi tipo di ambiente.

## GRID

La linea Grid è un sistema di pannelli scorrevoli caratterizzato dal disegno dei traversi in alluminio. La versatilità di Grid consente di progettare composizioni personalizzate che delimitano gli spazi con risultati di elevata originalità. Tema offre infatti l'opportunità di variare lo spazio interposto tra i traversi e là dov'è possibile si può scegliere se i traversi debbano essere presenti solo su una o entrambe le facciate. Al fine di ottenere abbinamenti estetici con altre porte nello stesso ambiente, Tema consente ampio spazio di progettazione estendendo il disegno Grid anche alle collezioni di porte Plan, Slim e Edge.

## SOFT

I pannelli scorrevoli della collezione Soft sono caratterizzati dalla armonia e la morbidezza delle forme stondate dei profilati dell'anta che li distinguono.

## HIDE

Il pannello scorrevole Hide è la porta complanare in alluminio e vetro che per la sua esclusiva soluzione applicata nell'intercapedine del doppio vetro consente l'impiego sia di vetri coprenti che semitrasparenti. I vetri coprenti permettono a loro volta di esprimere finiture e soluzioni completamente diversi tra un lato e l'altro dell'ambiente che dividono.

In questa pagina divisorio scorrevole a due ante che separa la zona di disimpegno con la reception di uno studio dentistico; tipologia di scorrimento a due ante sovrapposte 2/NC doppio binario a scomparsa RS2S, struttura in alluminio finitura *Nichel*, vetro *Bronzo Riflettente* e maniglia *Clip* in alluminio nella stessa finitura *Nichel* dei pannelli scorrevoli.





Per dividere ambienti con pannelli in alluminio e vetro decorato conservando la massima leggerezza e trasparenza Tema propone il minimalismo del profilo *Plan15* abbinato con la raffinatezza del vetro *Omnidecor Crossed Fuzzy* disegnato dalla designer *Defne Koz*



Vetro *Crossed Fuzzy* extrachiaro ad elevata trasmissione luminosa per architettura e interiors di alta qualità; decoro by designer *Defne Koz* realizzato in satinatura su entrambi i lati della lastra.

Nella pagina accanto divisorio scorrevole ad un' anta tipologia *1/A/SX* con binario monorotaia a scomparsa *RSTS*, struttura in alluminio finitura *Argento Opaco*, maniglia *Clip* in alluminio nella stessa finitura *Argento Opaco* dei pannelli scorrevoli e vetro *Omnidecor Crossed Fuzzy* by *Defne Koz*.



## GRID

Nella pagina accanto divisorio scorrevole *GRID* che separa la cabina armadio dalla camera da letto; tipologia di scorrimento a due ante 2/B, binario monorotaria in vista a parete con battiscopa *TP-bat*, struttura in alluminio finitura *Piombo*, vetro *Trasparente* e traversi solo sulla facciata della camera.



## SOLOVETRO

Con la collezione Solovetro anche nei divisori scorrevoli per pannelli in vetro filo lucido Tema presenta nuove soluzioni di scorrimento che interpretano la funzionalità integrata al design d'arredo per interni. Per la collezione Solovetro-Fast Tema propone Slide-Fast50, Inox slide, Slide-Fast90 e per la per la Solovetro-Easy Slide-Easy-RS.

## SLIDE-FAST50

Slide-Fast50 è un innovativo sistema di scorrimento in cui i carrelli, le pinze e i meccanismi rallenty-soft sono completamente integrati all'interno di un binario in alluminio di dimensioni ridotte a soli 50 mm;

## INOX SLIDE

Inox slide, con i suoi accessori e barra di scorrimento completamente in vista, esalta l'eleganza e la consistenza dell'acciaio inox.

## SLIDE-FAST90

Con il classico binario e veletta da 90 mm. Slide-Fast90 consente di realizzare tipologie di scorrimento a trascinamento.

## SLIDE-EASY-RS

Per la collezione Solovetro-Easy a raso soffitto Tema propone Slide-Easy-RS che si distingue per la sua essenzialità e invisibilità dei sistemi di scorrimento in cui i carrelli, le pinze e i meccanismi rallenty-soft sono nascosti all'interno di un binario completamente a scomparsa nel controsoffitto.





Nella pagina accanto divisorio scorrevole a 4 pannelli in vetro *Satinato Bianco Extrachiaro* di cui i due laterali fissi e i due centrali scorrevoli: linea Solovetro-Fast, tipologia di scorrimento *4/NC*, tipologia binario *SLIDE-FAST50-FS* in alluminio con sede per pannello fisso finitura *Argento Opaco* e maniglia *Bridge 400* in finitura *Argento Opaco* come il binario.





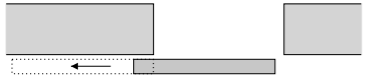

Nella pagina accanto divisorio scorrevole a 2 pannelli in vetro *Satinato Bianco Extrachiaro* di cui uno fisso e uno scorrevole: linea *Solovetro-Easy*, tipologia di scorrimento *2/NC*, tipologia binario *SLIDE-EASY-RSFS* con sede per pannello fisso incassato nel controsoffitto e maniglia *Bridge 400* in finitura *Argento Opaco*.

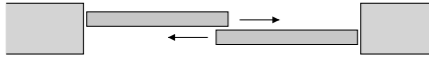
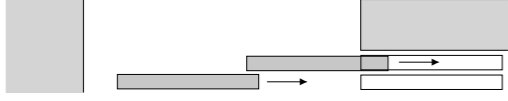
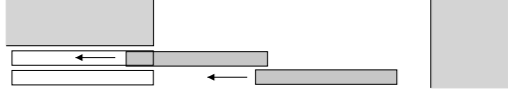
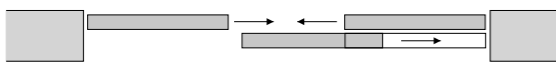

DIVISORI SCORREVOLI - tipologie di scorrimento

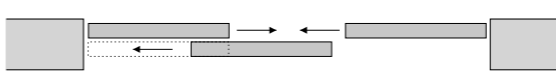
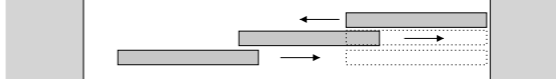
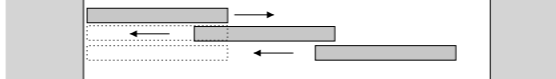
<p>tipologia <b>1/A/DX</b></p> 	<p>tipologia <b>1/A1/DX</b></p> 	<p>da abbinare con tipologie binari:</p> <p>1P ; 1P-bat ; 1PCS 1PCS-bat ; 1S ; 1S-bat RS1S ; RS1P</p>
<p>tipologia <b>1/A/SX</b></p> 	<p>tipologia <b>1/A1/SX</b></p> 	<p>da abbinare con tipologie binari:</p> <p>1P ; 1P-bat ; 1PCS 1PCS-bat ; 1S ; 1S-bat RS1S ; RS1P</p>
<p>tipologia <b>2/B</b></p> 		<p>da abbinare con tipologie binari:</p> <p>1P ; 1P-bat ; 1PCS 1PCS-bat ; 1S ; 1S-bat RS1S ; RS1P</p>
<p>tipologia <b>2/NC</b></p> 		<p>da abbinare con tipologie binari:</p> <p>2S ; RS2S</p>
<p>tipologia <b>2/EX/DX</b></p> 		<p>da abbinare con tipologie binari:</p> <p>2P ; 2PCS ; 2S RS2S ; RS2PS</p>
<p>tipologia <b>2/EX/SX</b></p> 		<p>da abbinare con tipologie binari:</p> <p>2P ; 2PCS ; 2S RS2S ; RS2PS</p>
<p>tipologia <b>3/NC/CDX</b></p> 		<p>da abbinare con tipologie binari:</p> <p>2S ; RS2S</p>

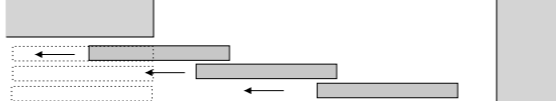
DIVISORI SCORREVOLI - tipologie di scorrimento

<p>tipologia <b>3/NC/CSX</b></p> 	<p>da abbinare con tipologie binari:</p> <p>2S ; RS2S</p>
<p>tipologia <b>3/NC/DX</b></p> 	<p>da abbinare con tipologie binari:</p> <p>3S ; RS3S</p>
<p>tipologia <b>3/NC/SX</b></p> 	<p>da abbinare con tipologie binari:</p> <p>3S ; RS3S</p>
<p>tipologia <b>3/EX/DX</b></p> 	<p>da abbinare con tipologie binari:</p> <p>3S ; RS3S</p>
<p>tipologia <b>3/EX/SX</b></p> 	<p>da abbinare con tipologie binari:</p> <p>3S ; RS3S</p>
<p>tipologia <b>4/NC</b></p> 	<p>da abbinare con tipologie binari:</p> <p>2S ; RS2S</p>
<p>tipologia <b>4/EX</b></p> 	<p>da abbinare con tipologie binari:</p> <p>2P ; 2PCS ; 2S RS2S ; RS2PS</p>



DIVISORI SCORREVOLI - tipologie binari in vista con veletta

DIVISORI SCORREVOLI - tipologie binari a scomparsa per scorrimento a raso soffitto

	<p><b>tipologia 1P</b> binario monorotaia a parete</p>		<p><b>tipologia 1P-bat</b> binario monorotaia a parete con battiscopa</p>
	<p><b>tipologia 1PRB</b> binario monorotaia a parete pannello raso binario</p>		<p><b>tipologia 1PRB-bat</b> binario monorotaia a parete con battiscopa pannello raso binario</p>
	<p><b>tipologia 1S</b> binario monorotaia a soffitto</p>		<p><b>tipologia 1SRB</b> binario monorotaia a soffitto pannello raso binario</p>
	<p><b>tipologia 2P</b> doppio binario a parete</p>		<p><b>tipologia 2SRB</b> doppio binario a soffitto pannello raso binario</p>
	<p><b>tipologia 2S</b> doppio binario a soffitto</p>		<p><b>tipologia 3S</b> triplo binario a soffitto</p>

	<p><b>tipologia RS1S</b> binario monorotaia a scomparsa per scorrimento raso soffitto fissaggio a soffitto</p>
	<p><b>tipologia RS1P</b> binario monorotaia a scomparsa per scorrimento raso soffitto fissaggio a parete</p>
	<p><b>tipologia RS2S</b> doppio binario a scomparsa per scorrimento raso soffitto fissaggio a soffitto</p>
	<p><b>tipologia RS2PS</b> doppio binario a scomparsa per scorrimento raso soffitto fissaggio a parete e soffitto</p>
	<p><b>tipologia RS3S</b> triplo binario a scomparsa per scorrimento raso soffitto fissaggio a soffitto</p>

**PREZZI VETRO ESCLUSO- DIVISORI SCORREVOLI**

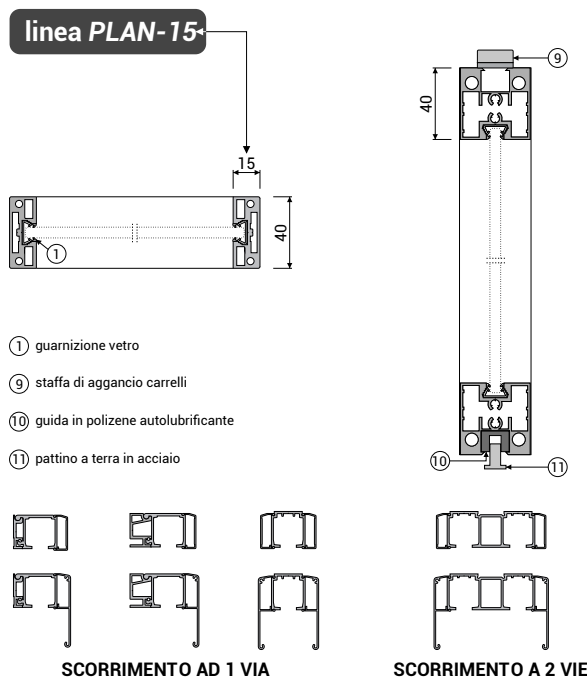

**INCLUSI NEL PREZZO**

- KIT profilati per pannelli in alluminio/vetro tagliati a misura completi di lavorazioni, accessori per assemblaggio e montaggio, guarnizioni e staffe di aggancio carrelli premontate
- KIT sistema di scorrimento in vista con veletta di pag.88, per tipologie di scorrimento fino a 2 vie, tagliato a misura completo di lavorazioni, kit carrelli, fermo ammortizzato ant./post. e pattino a terra
- finiture alluminio: argento opaco

**ESCLUSI NEL PREZZO**

- VETRO (predisposizione spessore vetro 6÷6,3 o 8÷8,3 vedi pag. 114)
- SUPPLEMENTI: finiture alluminio non standard e traversini decorativi applicati e strutturali (vedi pag. 109)
- sistema per binari a scomparsa, kit di fissaggio a soffitto, angolare in acciaio per tip. 2P (vedi pag. 94 e 95)
- rallenty soft, supplemento per sistema di scorrimento a 3 vie, kit accessori per apertura simultanea (vedi pag. 96)
- profili di battute (vedi pag.97)
- telai di passata (vedi pag. 107)
- Condizioni di vendita e spese di trasporto (vedi pag. 123)

prezzi in € per 1 pannello (moltiplicare per il nr. di pannelli)

**L pannello** = larghezza vano diviso il nr. di pannelli

**H pannello** = altezza vano

**prezzi validi per sistema di scorrimento fino a 2 vie**  
(per tipologie a 3 vie aggiungere supplem. a pag. 96)

**TIPOLOGIE DI SCORRIMENTO AD 1 E 2 VIE**

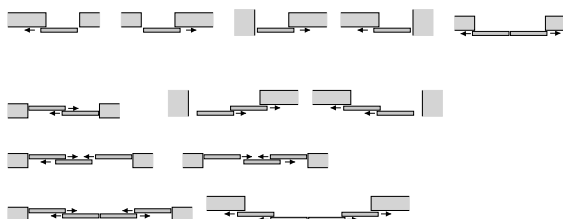

esclusi maniglie e maggiorazione per trascinalmento a parete  
**VEDI SOTTO**

L ↓	H →	fino a 2100	da 2101 a 2400	da 2401 a 2700	da 2701 a 3000
fino a 600		€ 515	€ 524	€ 535	€ 545
da 601 a 900		€ 581	€ 590	€ 600	€ 611
da 901 a 1200		€ 647	€ 658	€ 666	€ 686
da 1201 a 1500		€ 713	€ 724	€ 743	€ 754

**MANIGLIE**

da aggiungere al prezzo della porta

argento op., bianco, nero  
bianco op., testa di moro, bronzo  
nichel, rame, dolomite, piombo

**CLIP**



**DADO**



**DADO con serratura**



**LINGOTTO**



**LINGOTTO con serratura**



€ 91  
€ 110  
€ 128

€ 63  
€ 76  
€ 89

€ 143  
€ 156  
€ 169

€ 83  
€ 100  
€ 117

€ 163  
€ 180  
€ 197

**SUPPLEMENTO PER PANNELLO CON PROFILO PLAN-40**

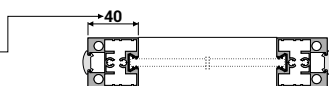

**+ 10%**

**SUPPLEMENTO PER SISTEMA DI TRASCINAMENTO A PARETE**

per tipologie 2/EX/DX, 2/EX/SX, 3/EX/DX, 3/EX/SX

rilevare il prezzo da diagramma e aumentare del + 25%

- DIMENSIONE MASSIMA PANNELLO CONSIGLIATA c.ca 4 mq - PER MISURE SUPERIORI CONTATTARE LA DITTA - PESO PANNELLO AL MQ. c.ca 20-22 KG

- PORTATA SISTEMA DI SCORRIMENTO FINO A 120 kg

- PER PANNELLI PLAN15 SUPERIORI A 2,2 MQ E' CONSIGLI ABILE INSERIRE ALMENO UN TRAVERSO DECORATIVO STRUTTURALE (vedi pag.109)

- IL DIVISORIO È COMPOSTO DA N° 1 COLLO PER IL SISTEMA DI SCORRIMENTO E 1 PER I PROFILI PANNELLO FINO A 2 PANNELLI

- MISURE COLLI: SISTEMA DI SCORRIM. 16x14 cm PER LUNGHEZZA 235 cm PER L FINO A 210 cm ; PANNELLO 16x14 cm PER LUNGH. 235 cm PER H PANNELLO FINO A 210 cm

linea GRID

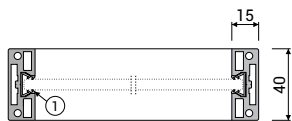

- ① guarnizione vetro
- ⑨ staffa di aggancio carrelli
- ⑩ guida in polizene autolubrificante
- ⑪ pattino a terra in acciaio

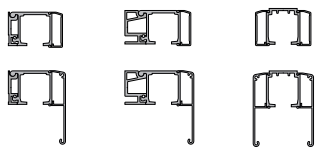

SCORRIMENTO AD 1 VIA

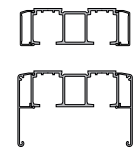
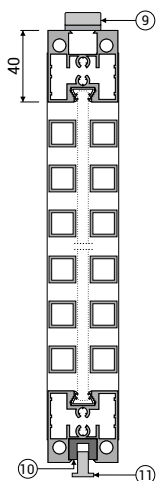

SCORRIMENTO A 2 VIE

INCLUSI NEL PREZZO

- KIT profilati per pannelli in alluminio/vetro tagliati a misura completi di lavorazioni, accessori per assemblaggio e montaggio, guarnizioni e staffe di aggancio carrelli premontate
- KIT sistema di scorrimento in vista con veletta di pag.88, per tipologie di scorrimento fino a 2 vie, tagliato a misura completo di lavorazioni, kit carrelli, fermo ammortizzato ant./post. e pattino a terra
- finiture alluminio: argento opaco

ESCLUSI NEL PREZZO

- VETRO (predisposizione spessore vetro 6=6,3 o 8=8,3 vedi pag. 114)
- SUPPLEMENTI: finiture alluminio non standard e traversini decorativi applicati e strutturali (vedi pag. 109)
- sistema per binari a scomparsa, kit di fissaggio a soffitto, angolare in acciaio per tip. 2P (vedi pag. 94 e 95)
- rallenty soft, supplemento per sistema di scorrimento a 3 vie, kit accessori per apertura simultanea (vedi pag. 96)
- profili di battute (vedi pag.97)
- telai di passata (vedi pag. 107)
- Condizioni di vendita e spese di trasporto (vedi pag. 123)

prezzi in € per 1 pannello (moltiplicare per il nr. di pannelli)

L pannello = larghezza vano diviso il nr. di pannelli

H pannello = altezza vano

prezzi validi per sistema di scorrimento fino a 2 vie  
(per tipologie a 3 vie aggiungere supplem. a pag. 96)

TIPOLOGIE DI SCORRIMENTO

AD 1 E 2 VIE

esclusi maggiorazione per trascinamento a parete VEDI SOTTO

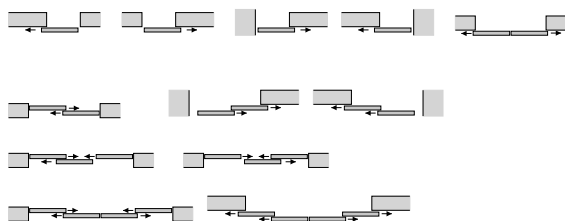

L ↓ H →	fino a 2100	da 2101 a 2400	da 2401 a 2700	da 2701 a 3000
fino a 600	€ 515	€ 524	€ 535	€ 545
da 601 a 900	€ 581	€ 590	€ 600	€ 611
da 901 a 1200	€ 647	€ 658	€ 666	€ 686
da 1201 a 1500	€ 713	€ 724	€ 743	€ 754

SUPPLEMENTO TRAVERSINI DA AGGIUNGERE AL PREZZO DELLA INTERA TIPOLOGIA

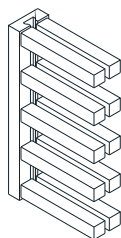

calcolare i metri lineari totali e moltiplicarli per il prezzo al metro lineare es:

- A. nr. traversi 15 su entrambe le facciate; L vano=2,250 m  
metri lineari totali = 15 x 2,250 x 2(facciate) = 67,50
- B. nr. traversi 57 su una sola facciata; L vano=3,600 m  
metri lineari totali = 57 x 3,600 = 205,20

prezzo al metro lineare traversi per larghezze pannello

fino a 900	da 901 a 1100	da 1101 a 1300	da 1301 a 1500
€ 12,10	€ 10,90	€ 10,10	€ 9,50

SUPPLEMENTO PER SISTEMA DI TRASCINAMENTO O A PARETE

per tipologie 2/EX/DX, 2/EX/SX, 3/EX/DX, 3/EX/SX

rilevare il prezzo da diagramma e aumentare del + 25%

- DIMENSIONE MASSIMA PANNELLO CONSIGLIATA c.ca 4 mq - PER MISURE SUPERIORI CONTATTARE LA DITTA - PESO PANNELLO AL MQ. c.ca 20-22 KG (senza traversini)

- PORTATA SISTEMA DI SCORRIMENTO FINO A 120 kg

- PER PANNELLI PLAN40 SUPERIORI A 2,7 MQ, E' CONSIGLI ABILE INSERIRE ALMENO UN TRAVERSO DECORATIVO STRUTTURALE (vedi pag.109)

- IL DIVISORIO È COMPOSTO DA N° 1 COLLO PER IL SISTEMA DI SCORRIMENTO E 1 PER I PROFILI PANNELLO FINO A 2 PANNELLI

- MISURE COLLI: SISTEMA DI SCORRIM. 16x14 cm PER LUNGHEZZA 235 cm PER L FINO A 210 cm; PANNELLO 16x14 cm PER LUNGH. 235 cm PER H PANNELLO FINO A 210 cm

**PREZZI VETRO ESCLUSO- DIVISORI SCORREVOLI**

**linea HIDE**

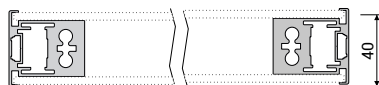

- ⑨ staffa di aggancio carrelli
- ⑩ guida in polizene autolubrificante
- ⑪ pattino a terra in acciaio

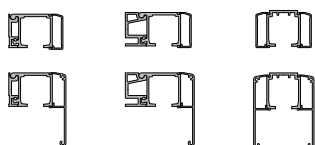
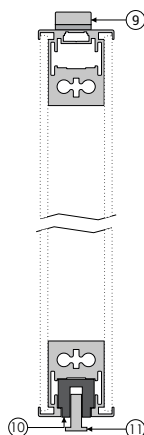

SCORRIMENTO AD 1 VIA

SCORRIMENTO A 2 VIE

**INCLUSI NEL PREZZO**

- KIT profilati per pannelli in alluminio/vetro tagliati a misura completi di lavorazioni, accessori per assemblaggio e montaggio e staffe di aggancio carrelli premontate
- KIT sistema di scorrimento in vista con veletta di pag.68, per tipologie di scorrimento fino a 2 vie, tagliato a misura completo di lavorazioni, kit carrelli, fermo ammortizzato ant./post. e pattino a terra
- finiture alluminio: argento opaco

**ESCLUSI NEL PREZZO**

- VETRO (spessore vetro 4 mm vedi pag. 63)
- SUPPLEMENTI: finiture alluminio non standard (vedi pag.109)
- sistema per binari a scomparsa, kit di fissaggio a soffitto, angolare in acciaio per tip. 2P (vedi pag. 94 e 95)
- rallenty soft, supplemento per sistema di scorrimento a 3 vie, kit accessori per apertura simultanea (vedi pag. 96)
- profili di battute (vedi pag.97)
- telai di passata (vedi pag. 107)
- Condizioni di vendita e spese di trasporto (vedi pag. 123)

prezzi in € per 1 pannello (moltiplicare per il nr. di pannelli)

L pannello = larghezza vano diviso il nr. di pannelli

H pannello = altezza vano

prezzi validi per sistema di scorrimento fino a 2 vie  
(per tipologie a 3 vie aggiungere supplem. a pag. 96)

**TIPOLOGIE DI SCORRIMENTO AD 1 E 2 VIE**

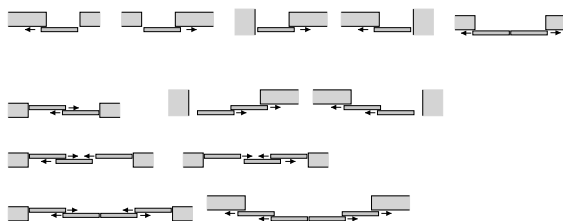

esclusi maniglie e maggiorazione per trascinalmento a parete  
VEDI SOTTO

L ↓ H →	fino a 2100	da 2101 a 2400	da 2401 a 2700	da 2701 a 3000
	fino a 600	€ 594	€ 613	€ 635
da 601 a 900	€ 669	€ 688	€ 709	€ 730
da 901 a 1200	€ 741	€ 762	€ 783	€ 803
da 1201 a 1500	€ 818	€ 839	€ 858	€ 879

**MANIGLIA** da aggiungere al prezzo del pannello

**art. 72Q**

coppia maniglietta ad incasso con pulsante a filo vetro senza serratura



- Cromo satinato € 91
- Cromo lucido € 91
- ottone lucido € 77

Maniglie ad incasso con serratura vedi pag. 62 (aggiungere profilo di battuta)

VETRI vedi pag. 63 - porta scorrevole a scomparsa linea HIDE

**SUPPLEMENTO PER SISTEMA DI TRASCINAMENTO A PARETE**

per tipologie 2/EX/DX, 2/EX/SX, 3/EX/DX, 3/EX/SX

rilevare il prezzo da diagramma e aumentare del + 25%

- DIMENSIONE MASSIMA PANNELLO CONSIGLIATA c.ca 4 mq - PER MISURE SUPERIORI CONTATTARE LA DITTA - PESO PANNELLO AL MQ. c.ca 25 KG

- PORTATA SISTEMA DI SCORRIMENTO FINO A 120 kg

- IL DIVISORIO È COMPOSTO DA N° 1 COLLO PER IL SISTEMA DI SCORRIMENTO E 1 PER I PROFILI PANNELLO FINO A 2 PANNELLI

- MISURE COLLI: SISTEMA DI SCORRIM. 16x14 cm PER LUNGHEZZA 235 cm PER L FINO A 210 cm ; PANNELLO 16x14 cm PER LUNGH. 235 cm PER H PANNELLO FINO A 210 cm

linea **SOFT**

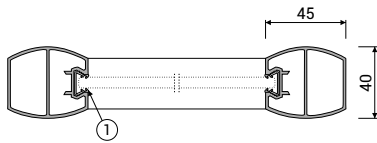

- ① guarnizione vetro
- ⑨ staffa di aggancio carrelli
- ⑩ guida in polizene autolubrificante
- ⑪ pattino a terra in acciaio

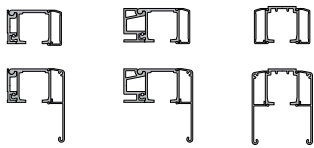

SCORRIMENTO AD 1 VIA

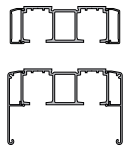
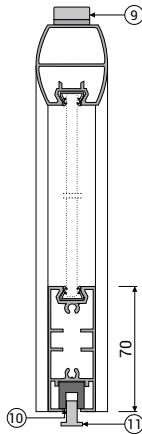

SCORRIMENTO A 2 VIE

**INCLUSI NEL PREZZO**

- **KIT** profilati per pannelli in alluminio/vetro tagliati a misura completi di lavorazioni, accessori per assemblaggio e montaggio, guarnizioni e staffe di aggancio carrelli premontate
- **KIT** sistema di scorrimento in vista con veletta di pag.88, per tipologie di scorrimento fino a 2 vie, tagliato a misura completo di lavorazioni, kit carrelli, fermo ammortizzato ant./post. e pattino a terra
- finiture alluminio: argento opaco

**ESCLUSI NEL PREZZO**

- VETRO (predisposizione spessore vetro 6=6,3 o 8=8,3 vedi pag. 114)
- SUPPLEMENTI: finiture alluminio non standard e traversini decorativi applicati e strutturali (vedi pag. 109)
- sistema per binari a scomparsa, kit di fissaggio a soffitto, angolare in acciaio per tip. 2P (vedi pag. 94 e 95)
- rallenty soft, supplemento per sistema di scorrimento a 3 vie, kit accessori per apertura simultanea (vedi pag. 96)
- profili di battute (vedi pag.97)
- telai di passata (vedi pag. 107)
- Condizioni di vendita e spese di trasporto (vedi pag. 123)

prezzi in € per 1 pannello (moltiplicare per il nr. di pannelli)

**L pannello** = larghezza vano diviso il nr. di pannelli

**H pannello** = altezza vano

prezzi validi per sistema di scorrimento fino a 2 vie  
(per tipologie a 3 vie aggiungere supplem. a pag. 96)

**TIPOLOGIE DI SCORRIMENTO AD 1 E 2 VIE**

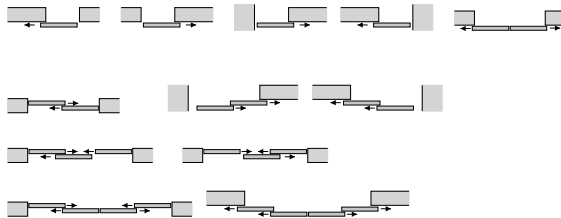

esclusi maniglie e maggiorazione per trascinalmento a parete  
**VEDI SOTTO**

L ↓ H →	fino a 2100	da 2101 a 2400	da 2401 a 2700	da 2701 a 3000
fino a 600	€ 549	€ 560	€ 573	€ 583
da 601 a 900	€ 613	€ 624	€ 637	€ 649
da 901 a 1200	€ 677	€ 688	€ 700	€ 720
da 1201 a 1500	€ 741	€ 754	€ 773	€ 786

**MANIGLIE**

da aggiungere al prezzo della porta

- argento op., bianco, nero
- bianco op., testa di moro, bronzo
- nichel, rame, dolomite, piombo

**ARCO**



- € 81
- € 96
- € 105

**ARPA**



- € 103
- € 118
- € 134

**ARPA con serratura**



- € 178
- € 193
- € 208

**SUPPLEMENTO PER SISTEMA DI TRASCINAMENTO O A PARETE**

per tipologie 2/EX/DX, 2/EX/SX, 3/EX/DX, 3/EX/SX

rilevare il prezzo da diagramma e aumentare del + 25%

- DIMENSIONE MASSIMA PANNELLO CONSIGLIATA c.ca 4 mq - PER MISURE SUPERIORI CONTATTARE LA DITTA - PESO PANNELLO AL MQ. c.ca 20-22 KG

- PORTATA SISTEMA DI SCORRIMENTO FINO A 120 kg

- PER PANNELLI LINEA SOFT SUPERIORI A 2,7 MQ, E' CONSIGLIABILE INSERIRE ALMENO UN TRAVERSO DECORATIVO STRUTTURALE (vedi pag.109)

- IL DIVISORIO È COMPOSTO DA N° 1 COLLO PER IL SISTEMA DI SCORRIMENTO E 1 PER I PROFILI PANNELLO FINO A 2 PANNELLI

- MISURE COLLI: SISTEMA DI SCORRIM. 16x14 cm PER LUNGHEZZA 235 cm PER L FINO A 210 cm ; PANNELLO 16x14 cm PER LUNGHEZZA 235 cm PER H PANNELLO FINO A 210 cm

**PREZZI - SISTEMA BINARI A SCOMPARSA** - per divisori scorrevoli e a libro in alluminio/vetro raso soffitto

**KIT PROFILATI in alluminio** per sistema trave di scorrimento a scomparsa tagliati a misura e completi di lavorazioni.  
finitura alluminio argento opaco

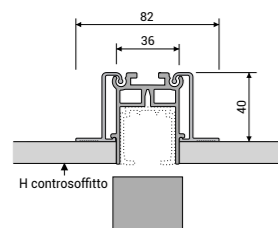
tipologia **RS1S**

€ al mtl 108

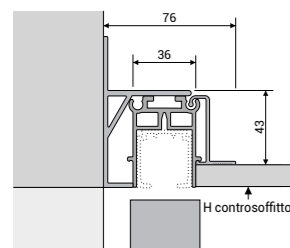
tipologia **RS1P**

€ al mtl 138

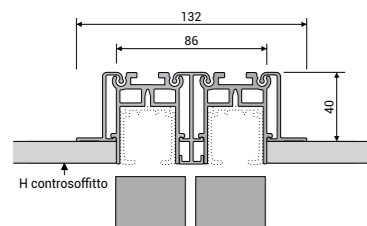
tipologia **RS2S**

€ al mtl 177

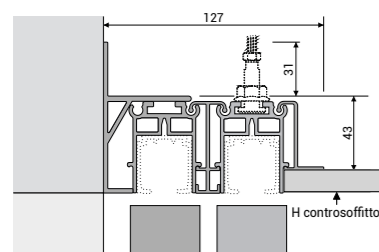
tipologia **RS2PS**

€ al mtl 206

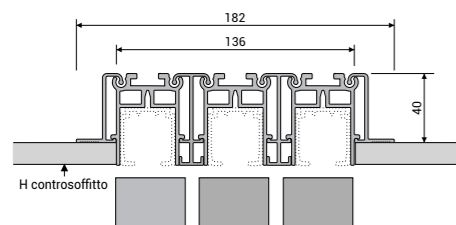
tipologia **RS3S**

€ al mtl 247

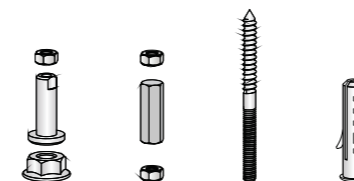
**SUPPLEMENTI E ACCESSORI** - per divisori scorrevoli in alluminio/vetro**KIT ACCESSORI DI FISSAGGIO PER TABINARO SCOMPARSA PER SOFFITTO PIENO**

€ a kit 7,80

**KIT ACCESSORI DI FISSAGGIO PER TABINARO SCOMPARSA PER SOFFITTO VUOTO**

€ a kit 7,00

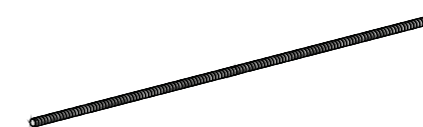
**BARRA FILETTATA M6 DA 1 METRO**

€ cad. 2,20

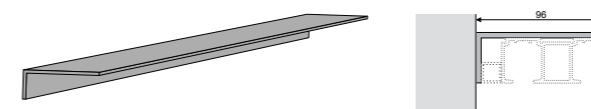
**ANGOLARE IN ACCIAIO** per fissaggio a parete doppio binario - tipologia 2P

€ al mtl 59,00

**SUPPLEMENTI E ACCESSORI** - per divisori scorrevoli in alluminio/vetro

**RALLENTY SOFT IN CHIUSURA** - L min. pannello 670 mm  
(in apertura fine corsa con fermo ammortizzato)



€ cad. 45,00

**RALLENTY SOFT IN CHIUSURA E APERTURA** - L min. pannello 1040 mm

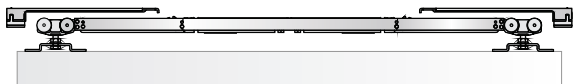

€ cad. 90,00

**SUPPLEMENTO PER TIPOLOGIA DI SCORRIMENTO A 3 VIE** - per tipologie 3/NC/DX, 3/NC/SX, 3/EX/DX, 3/EX/SX  
(da aggiungere solamente alle tipologie con binari a 3 vie)



rilevare il prezzo dei pannelli da diagramma con binario a 2 vie ed aggiungere il 3° binario a € al mtl 55,00

**KIT PER APERTURA SIMULTANEA DOPPIA ANTA**



€ a kit 96,00

## BATTUTE DI COMPENSAZIONE IN ALLUMINIO - per divisori scorrevoli in alluminio/vetro

**KIT PROFILATI in alluminio** per battute di compensazione tagliati a misura e completi di lavorazioni, accessori e guarnizioni.

*finitura alluminio argento opaco*

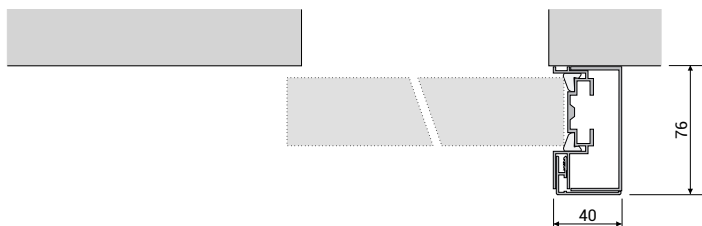

*telescopica laterale*  
per tipologia 1A

€ al mtl 91

*finitura: argento opaco*

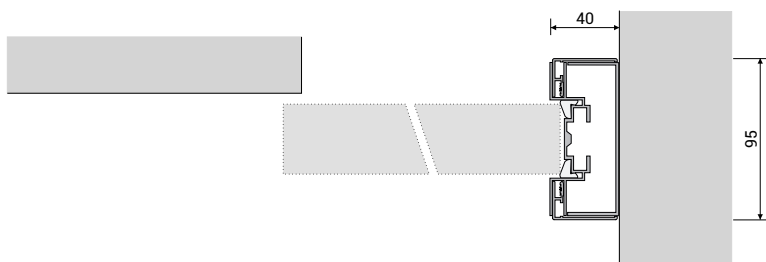

*telescopica frontale*  
per tipologia 1A1

€ al mtl 111

*finitura: argento opaco*

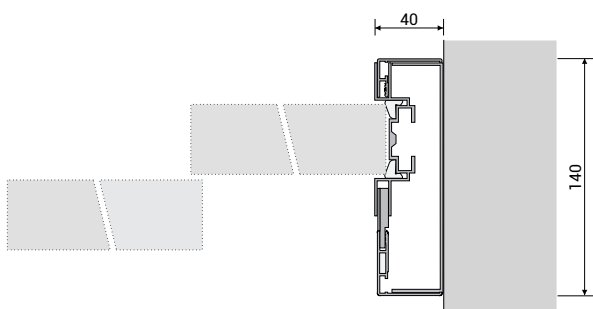

*telescopica in nicchia*  
per tipologie 2/NC; 3/NC/CDX;  
3/NC/CSX; 4/NC

€ al mtl 133

*finitura: argento opaco*

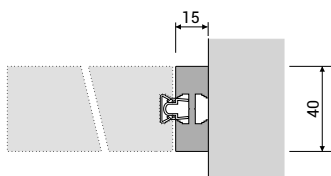

*ad incastro TE23 masc./émm.*  
per tipologie 1A1; 2/NC; 2/EX;  
3/NC/CDX; 3/NC/CSX; 3/NC;  
3/EX; 4/NC

€ al mtl 50

*finitura: argento opaco*

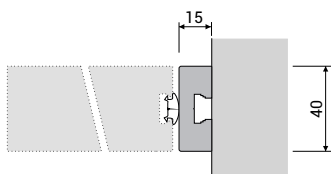

*frontale TE18*  
per tipologie 1A1; 2/NC; 2/EX;  
3/NC/CDX; 3/NC/CSX; 3/NC;  
3/EX; 4/NC

€ al mtl 38

*finitura: argento opaco*



linea PLAN-40

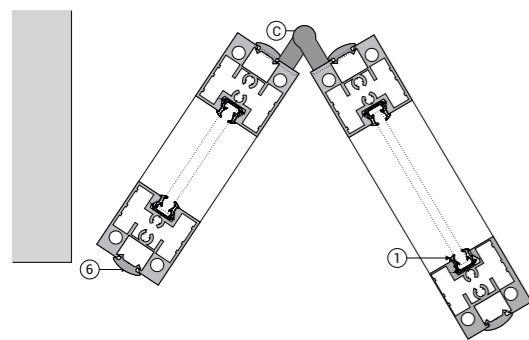

- ① guarnizione vetro
- ④ guarnizione antirumore alluminio/parete
- ⑤ gomma di compensazione opalina
- ③ cerniera a scomparsa regolabile

INCLUSI NEL PREZZO

- KIT profilati per pannelli in alluminio/vetro tagliati a misura completi di lavorazioni, accessori per assemblaggio e montaggio, guarnizioni e staffe di aggancio carrelli premontate
- KIT sistema di scorrimento in vista con binario tagliato a misura, kit carrelli, fermo ammortizzato anteriore
- finiture alluminio: argento opaco

ESCLUSI NEL PREZZO

- VETRO (predisposizione spessore vetro 6+6,3 o 8+8,3 vedi pag. 114)
- SUPPLEMENTI: finiture alluminio non standard e traversini decorativi applicati e strutturali (vedi pag. 109)
- sistema per binari a scomparsa, kit di fissaggio a soffitto, (vedi pag. 94 e 95)
- telai di passata (vedi pag. 107)
- Condizioni di vendita e spese di trasporto (vedi pag. 123)

prezzi in € L = larghezza vano H = altezza vano

TIPOLOGIA  
DIV40-LIB-2  
esclusi maniglie  
VEDI SOTTO

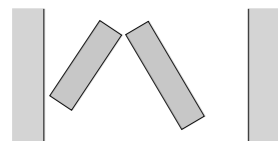

L ↓ H →	fino a 2100	da 2101 a 2400	da 2401 a 2700	da 2701 a 3000
fino a 1200	€ 1.222	€ 1.307	€ 1.354	€ 1.400
da 1201 a 1600	€ 1.262	€ 1.347	€ 1.394	€ 1.441
da 1601 a 2000	€ 1.303	€ 1.388	€ 1.435	€ 1.481

TIPOLOGIA  
DIV40-LIB-4  
esclusi maniglie  
VEDI SOTTO

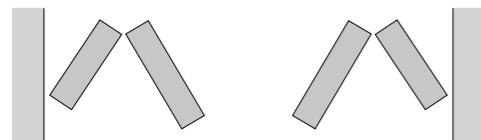

L ↓ H →	fino a 2100	da 2101 a 2400	da 2401 a 2700	da 2701 a 3000
fino a 2400	€ 2.444	€ 2.614	€ 2.708	€ 2800
da 2401 a 3200	€ 2.524	€ 2.694	€ 2.788	€ 2.882
da 3201 a 4000	€ 2.606	€ 2.776	€ 2.870	€ 2.962

Maniglia CETRA solo su montanti centrali da aggiungere al prezzo della porta (considerare nr. 1 coppia per ciascuna anta)

CETRA







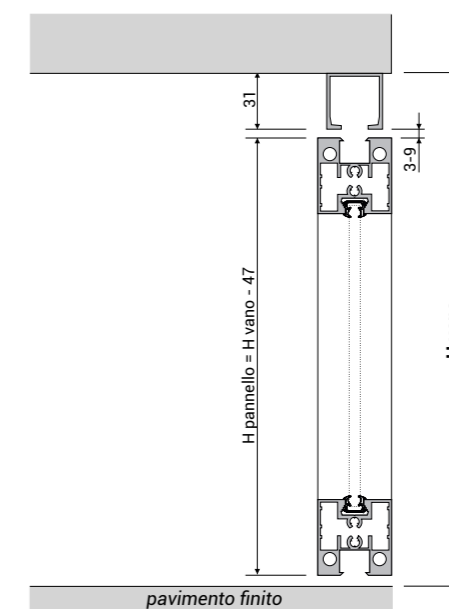
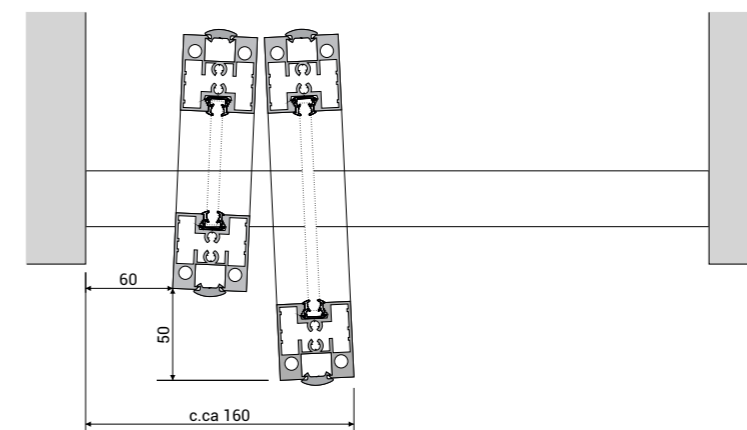
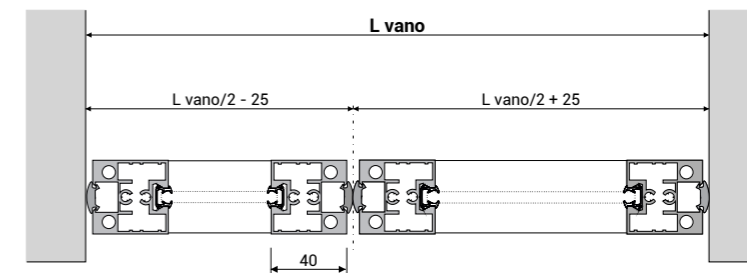

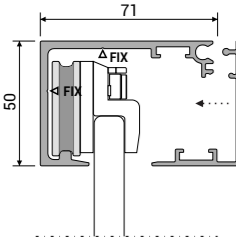
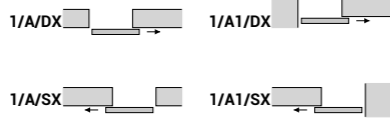

- argento op., bianco, nero € 53
- bianco op., testa di moro, bronzo € 64
- nicel, rame, dolomite, piombo € 75

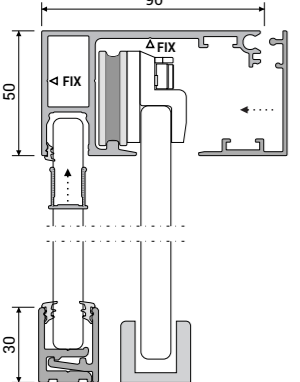
- PER PANNELLI PLAN40 SUPERIORI A 2,7 MQ, E' CONSIGLIABILE INSERIRE ALMENO UN TRAVERSO DECORATIVO STRUTTURALE (vedi pag.109)  
 - IL DIVISORIO È COMPOSTO DA N° 1 COLLO PER IL SISTEMA DI SCORRIMENTO E 1 PER I PROFILI PANNELLO FINO A 2 PANNELLI  
 - MISURE COLLI: SISTEMA DI SCORRIM. 16x14 cm PER LUNGHEZZA 235 cm PER L FINO A 210 cm ; PANNELLO 16x14 cm PER LUNGH. 235 cm PER H PANNELLO FINO A 210 cm





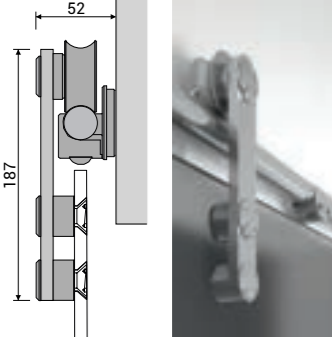
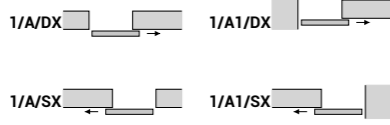

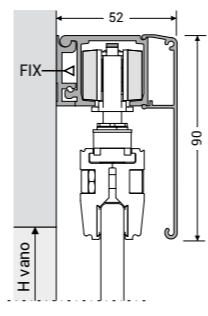
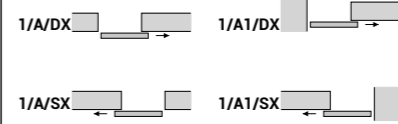

PREZZI VETRO ESCLUSO- DIVISORI SCORREVOLI linea SOLOVETRO-FAST pannelli in vetro

TIPOLOGIA BINARI	TIPOLOGIE DI SCORRIMENTO associate	PREZZI esclusi vetro (vedi pag.114) e maniglie (vedi pag.103)											
<b>SLIDE-FAST50</b> carrelli, pinze e rallenty soft nascosti internamente al binario in alluminio in vista con sede per pannello fisso; 		<b>KIT completo di:</b> - binario in allum. Argento Op. - kit carrelli per <b>pannello singolo</b> - rallenty soft anteriore/posteriore - pattino di scorrimento	<table border="1"> <thead> <tr> <th colspan="2">Larghezza VANO mm</th> </tr> </thead> <tbody> <tr> <td>fino a 700</td> <td>€ 518</td> </tr> <tr> <td>da 701 a 900</td> <td>€ 552</td> </tr> <tr> <td>da 901 a 1100</td> <td>€ 586</td> </tr> <tr> <td>da 1001 a 1300</td> <td>€ 620</td> </tr> </tbody> </table>	Larghezza VANO mm		fino a 700	€ 518	da 701 a 900	€ 552	da 901 a 1100	€ 586	da 1001 a 1300	€ 620
	Larghezza VANO mm												
fino a 700	€ 518												
da 701 a 900	€ 552												
da 901 a 1100	€ 586												
da 1001 a 1300	€ 620												
	<b>KIT completo di:</b> - binario in allum. Argento Op. - kit carrelli per <b>doppio pannello</b> - rallenty soft anteriore/posteriore - pattino di scorrimento	<table border="1"> <thead> <tr> <th colspan="2">Larghezza VANO mm</th> </tr> </thead> <tbody> <tr> <td>fino a 1400</td> <td>€ 843</td> </tr> <tr> <td>da 1401 a 1800</td> <td>€ 911</td> </tr> <tr> <td>da 1801 a 2200</td> <td>€ 981</td> </tr> <tr> <td>da 2201 a 2600</td> <td>€ 1.052</td> </tr> </tbody> </table>	Larghezza VANO mm		fino a 1400	€ 843	da 1401 a 1800	€ 911	da 1801 a 2200	€ 981	da 2201 a 2600	€ 1.052	
Larghezza VANO mm													
fino a 1400	€ 843												
da 1401 a 1800	€ 911												
da 1801 a 2200	€ 981												
da 2201 a 2600	€ 1.052												
<b>SLIDE-FAST50-FS</b> carrelli, pinze e rallenty soft nascosti internamente al binario in alluminio in vista con sede per pannello fisso; fissaggio sia a parete che a soffitto 		<b>KIT completo di:</b> - binario in allum. Argento Op. - kit carrelli per <b>pannello singolo</b> - rallenty soft anteriore/posteriore - pattino di scorrimento - accessori per pannello fisso	<table border="1"> <thead> <tr> <th colspan="2">Larghezza VANO mm</th> </tr> </thead> <tbody> <tr> <td>fino a 1400</td> <td>€ 613</td> </tr> <tr> <td>da 1401 a 1800</td> <td>€ 664</td> </tr> <tr> <td>da 1801 a 2200</td> <td>€ 718</td> </tr> <tr> <td>da 2201 a 2600</td> <td>€ 771</td> </tr> </tbody> </table>	Larghezza VANO mm		fino a 1400	€ 613	da 1401 a 1800	€ 664	da 1801 a 2200	€ 718	da 2201 a 2600	€ 771
	Larghezza VANO mm												
fino a 1400	€ 613												
da 1401 a 1800	€ 664												
da 1801 a 2200	€ 718												
da 2201 a 2600	€ 771												
	<b>KIT completo di:</b> - binario in allum. Argento Op. - kit carrelli per <b>pannello singolo</b> - rallenty soft anteriore/posteriore - pattino di scorrimento - accessori per pannello fisso	<table border="1"> <thead> <tr> <th colspan="2">Larghezza VANO mm</th> </tr> </thead> <tbody> <tr> <td>fino a 2100</td> <td>€ 718</td> </tr> <tr> <td>da 2101 a 2700</td> <td>€ 800</td> </tr> <tr> <td>da 2701 a 3300</td> <td>€ 883</td> </tr> <tr> <td>da 3301 a 3900</td> <td>€ 969</td> </tr> </tbody> </table>	Larghezza VANO mm		fino a 2100	€ 718	da 2101 a 2700	€ 800	da 2701 a 3300	€ 883	da 3301 a 3900	€ 969	
Larghezza VANO mm													
fino a 2100	€ 718												
da 2101 a 2700	€ 800												
da 2701 a 3300	€ 883												
da 3301 a 3900	€ 969												
	<b>KIT completo di:</b> - binario in allum. Argento Op. - kit carrelli per <b>doppio pannello</b> - rallenty soft anteriore/posteriore - pattino di scorrimento - accessori per pannello fisso	<table border="1"> <thead> <tr> <th colspan="2">Larghezza VANO mm</th> </tr> </thead> <tbody> <tr> <td>fino a 2800</td> <td>€ 1.005</td> </tr> <tr> <td>da 2801 a 3600</td> <td>€ 1.113</td> </tr> <tr> <td>da 3601 a 4400</td> <td>€ 1.222</td> </tr> <tr> <td>da 4401 a 5200</td> <td>€ 1.330</td> </tr> </tbody> </table>	Larghezza VANO mm		fino a 2800	€ 1.005	da 2801 a 3600	€ 1.113	da 3601 a 4400	€ 1.222	da 4401 a 5200	€ 1.330	
Larghezza VANO mm													
fino a 2800	€ 1.005												
da 2801 a 3600	€ 1.113												
da 3601 a 4400	€ 1.222												
da 4401 a 5200	€ 1.330												

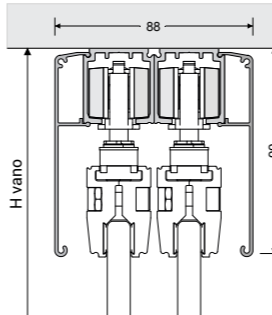
TIPOLOGIA BINARI	TIPOLOGIE DI SCORRIMENTO associate	PREZZI esclusi vetro (vedi pag.114) e maniglie (vedi pag.103)					
<b>INOX SLIDE</b> sistema di scorrimento a vista in acciaio inox - fissaggio a parete 		<b>KIT completo di:</b> - binario in acciaio inox Ø 25 mm - kit carrelli per <b>pannello singolo</b> - stopper anteriore/posteriore - pattino di scorrimento	<table border="1"> <thead> <tr> <th colspan="2">Larghezza VANO mm</th> </tr> </thead> <tbody> <tr> <td>fino a 1300</td> <td>€ 957</td> </tr> </tbody> </table>	Larghezza VANO mm		fino a 1300	€ 957
	Larghezza VANO mm						
fino a 1300	€ 957						
	<b>KIT completo di:</b> - binario in acciaio inox Ø 25 mm - kit carrelli per <b>doppio pannello</b> - stopper anteriore/posteriore - pattino di scorrimento	<table border="1"> <thead> <tr> <th colspan="2">Larghezza VANO mm</th> </tr> </thead> <tbody> <tr> <td>fino a 2600</td> <td>€ 1.914</td> </tr> </tbody> </table>	Larghezza VANO mm		fino a 2600	€ 1.914	
Larghezza VANO mm							
fino a 2600	€ 1.914						

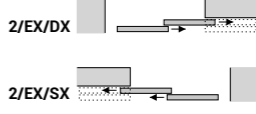
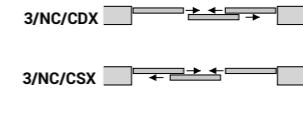
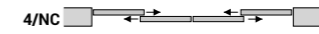
PREZZI VETRO ESCLUSO- DIVISORI SCORREVOLI linea SOLOVETRO-FAST pannelli in vetro

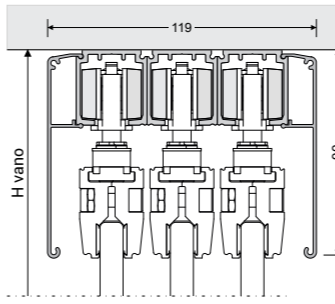
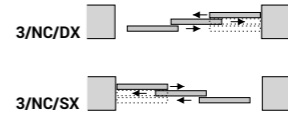
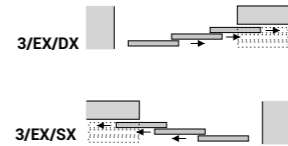
TIPOLOGIA BINARI	TIPOLOGIE DI SCORRIMENTO associate	PREZZI esclusi vetro (vedi pag.114) e maniglie (vedi pag.103)									
<b>SLIDE-FAST90 - 1P o 1S</b> binario monorotaia con veletta fissaggio a parete o soffitto 		<b>KIT completo di:</b> - binario in allum. Argento Op. - kit carrelli per <b>pannello singolo</b> - rallenty soft ant. - ammortiz. post. - pattino di scorrimento	<table border="1"> <thead> <tr> <th colspan="2">Larghezza VANO mm</th> </tr> </thead> <tbody> <tr> <td>fino a 700</td> <td>€ 496</td> </tr> <tr> <td>da 701 a 1000</td> <td>€ 541</td> </tr> <tr> <td>da 1001 a 1300</td> <td>€ 586</td> </tr> </tbody> </table>	Larghezza VANO mm		fino a 700	€ 496	da 701 a 1000	€ 541	da 1001 a 1300	€ 586
	Larghezza VANO mm										
fino a 700	€ 496										
da 701 a 1000	€ 541										
da 1001 a 1300	€ 586										
	<b>KIT completo di:</b> - binario in allum. Argento Op. - kit carrelli per <b>doppio pannello</b> - rallenty soft ant. - ammortiz. post. - pattino di scorrimento	<table border="1"> <thead> <tr> <th colspan="2">Larghezza VANO mm</th> </tr> </thead> <tbody> <tr> <td>fino a 1400</td> <td>€ 792</td> </tr> <tr> <td>da 1401 a 2000</td> <td>€ 886</td> </tr> <tr> <td>da 2001 a 2600</td> <td>€ 979</td> </tr> </tbody> </table>	Larghezza VANO mm		fino a 1400	€ 792	da 1401 a 2000	€ 886	da 2001 a 2600	€ 979	
Larghezza VANO mm											
fino a 1400	€ 792										
da 1401 a 2000	€ 886										
da 2001 a 2600	€ 979										
<b>SLIDE-FAST90 - 2S</b> doppio binario con veletta fissaggio a soffitto 		<b>KIT completo di:</b> - binario in allum. Argento Op. - kit carrelli per <b>doppio pannello</b> - rallenty soft ant. - ammortiz. post. - pattino di scorrimento	<table border="1"> <thead> <tr> <th colspan="2">Larghezza VANO mm</th> </tr> </thead> <tbody> <tr> <td>fino a 1400</td> <td>€ 737</td> </tr> <tr> <td>da 1401 a 2000</td> <td>€ 798</td> </tr> <tr> <td>da 2001 a 2600</td> <td>€ 860</td> </tr> </tbody> </table>	Larghezza VANO mm		fino a 1400	€ 737	da 1401 a 2000	€ 798	da 2001 a 2600	€ 860
	Larghezza VANO mm										
fino a 1400	€ 737										
da 1401 a 2000	€ 798										
da 2001 a 2600	€ 860										
	<b>KIT completo di:</b> - binario in allum. Argento Op. - kit carrelli per <b>doppio pannello</b> - rallenty soft ant. - ammortiz. post. - pattino di scorrimento	<table border="1"> <thead> <tr> <th colspan="2">Larghezza VANO mm</th> </tr> </thead> <tbody> <tr> <td>fino a 1400</td> <td>€ 803</td> </tr> <tr> <td>da 1401 a 2000</td> <td>€ 896</td> </tr> <tr> <td>da 2001 a 2600</td> <td>€ 994</td> </tr> </tbody> </table>	Larghezza VANO mm		fino a 1400	€ 803	da 1401 a 2000	€ 896	da 2001 a 2600	€ 994	
Larghezza VANO mm											
fino a 1400	€ 803										
da 1401 a 2000	€ 896										
da 2001 a 2600	€ 994										
	<b>KIT completo di:</b> - binario in allum. Argento Op. - kit carrelli per <b>3 pannelli</b> - rallenty soft ant. - ammortiz. post. - pattino di scorrimento	<table border="1"> <thead> <tr> <th colspan="2">Larghezza VANO mm</th> </tr> </thead> <tbody> <tr> <td>fino a 2100</td> <td>€ 1.103</td> </tr> <tr> <td>da 2101 a 3000</td> <td>€ 1.196</td> </tr> <tr> <td>da 3001 a 3900</td> <td>€ 1.294</td> </tr> </tbody> </table>	Larghezza VANO mm		fino a 2100	€ 1.103	da 2101 a 3000	€ 1.196	da 3001 a 3900	€ 1.294	
Larghezza VANO mm											
fino a 2100	€ 1.103										
da 2101 a 3000	€ 1.196										
da 3001 a 3900	€ 1.294										
	<b>KIT completo di:</b> - binario in allum. Argento Op. - kit carrelli per <b>4 pannelli</b> - rallenty soft ant. - ammortiz. post. - pattino di scorrimento	<table border="1"> <thead> <tr> <th colspan="2">Larghezza VANO mm</th> </tr> </thead> <tbody> <tr> <td>fino a 2800</td> <td>€ 1.264</td> </tr> <tr> <td>da 2801 a 4000</td> <td>€ 1.394</td> </tr> <tr> <td>da 4001 a 5200</td> <td>€ 1.522</td> </tr> </tbody> </table>	Larghezza VANO mm		fino a 2800	€ 1.264	da 2801 a 4000	€ 1.394	da 4001 a 5200	€ 1.522	
Larghezza VANO mm											
fino a 2800	€ 1.264										
da 2801 a 4000	€ 1.394										
da 4001 a 5200	€ 1.522										
	<b>KIT completo di:</b> - binario in allum. Argento Op. - kit carrelli per <b>4 pannelli</b> - rallenty soft ant. - ammortiz. post. - pattino di scorrimento	<table border="1"> <thead> <tr> <th colspan="2">Larghezza VANO mm</th> </tr> </thead> <tbody> <tr> <td>fino a 2800</td> <td>€ 1.405</td> </tr> <tr> <td>da 2801 a 3900</td> <td>€ 1.588</td> </tr> </tbody> </table>	Larghezza VANO mm		fino a 2800	€ 1.405	da 2801 a 3900	€ 1.588			
Larghezza VANO mm											
fino a 2800	€ 1.405										
da 2801 a 3900	€ 1.588										
<b>SLIDE-FAST90 - 3S</b> triplo binario con veletta fissaggio a soffitto 		<b>KIT completo di:</b> - binario in allum. Argento Op. - kit carrelli per <b>3 pannelli</b> - rallenty soft ant. - ammortiz. post. - pattino di scorrimento	<table border="1"> <thead> <tr> <th colspan="2">Larghezza VANO mm</th> </tr> </thead> <tbody> <tr> <td>fino a 2100</td> <td>€ 1.107</td> </tr> <tr> <td>da 2101 a 3000</td> <td>€ 1.245</td> </tr> <tr> <td>da 3001 a 3900</td> <td>€ 1.390</td> </tr> </tbody> </table>	Larghezza VANO mm		fino a 2100	€ 1.107	da 2101 a 3000	€ 1.245	da 3001 a 3900	€ 1.390
	Larghezza VANO mm										
fino a 2100	€ 1.107										
da 2101 a 3000	€ 1.245										
da 3001 a 3900	€ 1.390										
	<b>KIT completo di:</b> - binario in allum. Argento Op. - kit carrelli per <b>3 pannelli</b> - rallenty soft ant. - ammortiz. post. - pattino di scorrimento	<table border="1"> <thead> <tr> <th colspan="2">Larghezza VANO mm</th> </tr> </thead> <tbody> <tr> <td>fino a 2100</td> <td>€ 1.215</td> </tr> <tr> <td>da 2101 a 3000</td> <td>€ 1.405</td> </tr> <tr> <td>da 3001 a 3900</td> <td>€ 1.594</td> </tr> </tbody> </table>	Larghezza VANO mm		fino a 2100	€ 1.215	da 2101 a 3000	€ 1.405	da 3001 a 3900	€ 1.594	
Larghezza VANO mm											
fino a 2100	€ 1.215										
da 2101 a 3000	€ 1.405										
da 3001 a 3900	€ 1.594										

**PREZZI VETRO ESCLUSO- DIVISORI SCORREVOLI linea SOLOVETRO-EASY** pannelli in vetro

TIPOLOGIA BINARI	TIPOLOGIE DI SCORRIMENTO associate	PREZZI esclusi vetro (vedi pag.114) e maniglie (vedi pag.103)								
<b>SLIDE-EASY-RS</b> binario monorotaia 	 	<b>KIT completo di:</b> - binario in allum. Argento Op. - kit carelli per <b>pannello singolo</b> - rallenty soft anteriore/posteriore - pattino di scorrimento <table border="1"> <thead> <tr> <th colspan="2">Larghezza VANO mm</th> </tr> </thead> <tbody> <tr> <td>fino a 700</td> <td>€ 575</td> </tr> <tr> <td>da 701 a 1000</td> <td>€ 660</td> </tr> <tr> <td>da 1001 a 1300</td> <td>€ 743</td> </tr> </tbody> </table>	Larghezza VANO mm		fino a 700	€ 575	da 701 a 1000	€ 660	da 1001 a 1300	€ 743
	Larghezza VANO mm									
fino a 700	€ 575									
da 701 a 1000	€ 660									
da 1001 a 1300	€ 743									
	<b>KIT completo di:</b> - binario in allum. Argento Op. - kit carelli per <b>doppio pannello</b> - rallenty soft anteriore/posteriore - pattino di scorrimento <table border="1"> <thead> <tr> <th colspan="2">Larghezza VANO mm</th> </tr> </thead> <tbody> <tr> <td>fino a 1400</td> <td>€ 958</td> </tr> <tr> <td>da 1401 a 2000</td> <td>€ 1.128</td> </tr> <tr> <td>da 2001 a 2600</td> <td>€ 1.300</td> </tr> </tbody> </table>	Larghezza VANO mm		fino a 1400	€ 958	da 1401 a 2000	€ 1.128	da 2001 a 2600	€ 1.300	
Larghezza VANO mm										
fino a 1400	€ 958									
da 1401 a 2000	€ 1.128									
da 2001 a 2600	€ 1.300									
<b>SLIDE-EASY-RSFS</b> binario monorotaia + sede pannello fisso 		<b>KIT completo di:</b> - binario in allum. Argento Op. - kit carelli per <b>pannello singolo</b> - rallenty soft anteriore/posteriore - pattino di scorrimento - accessori per pannello fisso <table border="1"> <thead> <tr> <th colspan="2">Larghezza VANO mm</th> </tr> </thead> <tbody> <tr> <td>fino a 1400</td> <td>€ 658</td> </tr> <tr> <td>da 1401 a 2000</td> <td>€ 766</td> </tr> <tr> <td>da 2001 a 2600</td> <td>€ 875</td> </tr> </tbody> </table>	Larghezza VANO mm		fino a 1400	€ 658	da 1401 a 2000	€ 766	da 2001 a 2600	€ 875
	Larghezza VANO mm									
	fino a 1400	€ 658								
da 1401 a 2000	€ 766									
da 2001 a 2600	€ 875									
	<b>KIT completo di:</b> - binario in allum. Argento Op. - kit carelli per <b>pannello singolo</b> - rallenty soft anteriore/posteriore - pattino di scorrimento - accessori per pannello fisso <table border="1"> <thead> <tr> <th colspan="2">Larghezza VANO mm</th> </tr> </thead> <tbody> <tr> <td>fino a 2100</td> <td>€ 798</td> </tr> <tr> <td>da 2101 a 3000</td> <td>€ 964</td> </tr> <tr> <td>da 3001 a 3900</td> <td>€ 1.137</td> </tr> </tbody> </table>	Larghezza VANO mm		fino a 2100	€ 798	da 2101 a 3000	€ 964	da 3001 a 3900	€ 1.137	
Larghezza VANO mm										
fino a 2100	€ 798									
da 2101 a 3000	€ 964									
da 3001 a 3900	€ 1.137									
	<b>KIT completo di:</b> - binario in allum. Argento Op. - kit carelli per <b>doppio pannello</b> - rallenty soft anteriore/posteriore - pattino di scorrimento - accessori per pannello fisso <table border="1"> <thead> <tr> <th colspan="2">Larghezza VANO mm</th> </tr> </thead> <tbody> <tr> <td>fino a 2800</td> <td>€ 1.100</td> </tr> <tr> <td>da 2801 a 4000</td> <td>€ 1.320</td> </tr> <tr> <td>da 4001 a 5200</td> <td>€ 1.541</td> </tr> </tbody> </table>	Larghezza VANO mm		fino a 2800	€ 1.100	da 2801 a 4000	€ 1.320	da 4001 a 5200	€ 1.541	
Larghezza VANO mm										
fino a 2800	€ 1.100									
da 2801 a 4000	€ 1.320									
da 4001 a 5200	€ 1.541									
<b>SLIDE-EASY-2RS</b> doppio binario 		<b>KIT completo di:</b> - binario in allum. Argento Op. - kit carelli per <b>doppio pannello</b> - rallenty soft anteriore/posteriore - pattino di scorrimento <table border="1"> <thead> <tr> <th colspan="2">Larghezza VANO mm</th> </tr> </thead> <tbody> <tr> <td>fino a 1400</td> <td>€ 773</td> </tr> <tr> <td>da 1401 a 2000</td> <td>€ 860</td> </tr> <tr> <td>da 2001 a 2600</td> <td>€ 947</td> </tr> </tbody> </table>	Larghezza VANO mm		fino a 1400	€ 773	da 1401 a 2000	€ 860	da 2001 a 2600	€ 947
	Larghezza VANO mm									
fino a 1400	€ 773									
da 1401 a 2000	€ 860									
da 2001 a 2600	€ 947									
	<b>KIT completo di:</b> - binario in allum. Argento Op. - kit carelli per <b>4 pannelli</b> - rallenty soft anteriore/posteriore - pattino di scorrimento <table border="1"> <thead> <tr> <th colspan="2">Larghezza VANO mm</th> </tr> </thead> <tbody> <tr> <td>fino a 2800</td> <td>€ 1.354</td> </tr> <tr> <td>da 2801 a 4000</td> <td>€ 1.530</td> </tr> <tr> <td>da 4001 a 5200</td> <td>€ 1.709</td> </tr> </tbody> </table>	Larghezza VANO mm		fino a 2800	€ 1.354	da 2801 a 4000	€ 1.530	da 4001 a 5200	€ 1.709	
Larghezza VANO mm										
fino a 2800	€ 1.354									
da 2801 a 4000	€ 1.530									
da 4001 a 5200	€ 1.709									
<b>SLIDE-EASY-2RSFS</b> doppio binario + sede pannello fisso 		<b>KIT completo di:</b> - binario in allum. Argento Op. - kit carelli per <b>doppio pannello</b> - rallenty soft anteriore/posteriore - pattino di scorrimento - accessori per pannello fisso <table border="1"> <thead> <tr> <th colspan="2">Larghezza VANO mm</th> </tr> </thead> <tbody> <tr> <td>fino a 2100</td> <td>€ 966</td> </tr> <tr> <td>da 2101 a 3000</td> <td>€ 1.126</td> </tr> <tr> <td>da 3001 a 3900</td> <td>€ 1.290</td> </tr> </tbody> </table>	Larghezza VANO mm		fino a 2100	€ 966	da 2101 a 3000	€ 1.126	da 3001 a 3900	€ 1.290
	Larghezza VANO mm									
fino a 2100	€ 966									
da 2101 a 3000	€ 1.126									
da 3001 a 3900	€ 1.290									
	<b>KIT completo di:</b> - binario in allum. Argento Op. - kit carelli per <b>4 pannelli</b> - rallenty soft anteriore/posteriore - pattino di scorrimento - accessori per pannello fisso <table border="1"> <thead> <tr> <th colspan="2">Larghezza VANO mm</th> </tr> </thead> <tbody> <tr> <td>fino a 4200</td> <td>€ 1.720</td> </tr> <tr> <td>da 4201 a 5900</td> <td>€ 2.028</td> </tr> </tbody> </table>	Larghezza VANO mm		fino a 4200	€ 1.720	da 4201 a 5900	€ 2.028			
Larghezza VANO mm										
fino a 4200	€ 1.720									
da 4201 a 5900	€ 2.028									

PREZZI - MANIGLIE PER PORTE IN VETRO

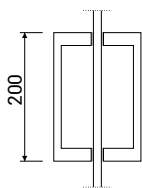

**BRIDGE 200**

maniglia in alluminio nella stessa lega  
dell'alluminio dello stipite della porta  
al fine di ottenere le stesse finiture

argento opaco, bianco, nero  
bianco opaco, testa di moro, bronzo  
nichel, rame, dolomite, piombo

€ a coppia 132,00  
€ a coppia 157,00  
€ a coppia 178,00

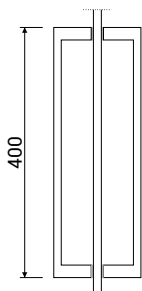

**BRIDGE 400**

maniglia in alluminio nella stessa lega  
dell'alluminio dello stipite della porta  
al fine di ottenere le stesse finiture

argento opaco, bianco, nero  
bianco opaco, testa di moro, bronzo  
nichel, rame, dolomite, piombo

€ a coppia 197,00  
€ a coppia 221,00  
€ a coppia 245,00

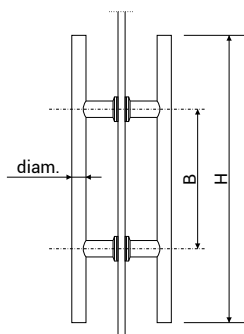

articolo	finitura	H mm	B mm	diam. mm	prezzo a coppia
STILO 265SAT	inox satinato	265	192	14	€ 92,00
STILO 265LUC	inox lucido	265	192	14	€ 92,00
STILO 400SAT	inox satinato	400	250	14	€ 118,00
STILO 400LUC	inox lucido	400	250	14	€ 118,00
STILO 500SAT	inox satinato	500	300	25	€ 151,00
STILO 500LUC	inox lucido	500	300	25	€ 151,00
STILO 600ALL	alluminio argento op.	600	450	26	€ 230,00
STILO 1200SAT	inox satinato	1200	900	25	€ 311,00
STILO 1200LUC	inox lucido	1200	900	25	€ 311,00
STILO 2000SAT	inox satinato	2000	1800	25	€ 590,00



**ANELLO**

argento opaco  
cromo  
nichel

€ a coppia 51,00  
€ a coppia 51,00  
€ a coppia 54,00

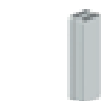

**5B05**

argento opaco  
cromo  
nichel

€ a coppia 52,00  
€ a coppia 61,00  
€ a coppia 65,00



**V-511**

maniglia 60 X 110 mm  
con viti nascoste in entrambi i lati

argento opaco  
cromo

€ a coppia 123,00  
€ a coppia 140,00

In questa pagina Pannello fisso *FS-PAN* linea *Plan15-T40* con struttura in Alluminio finitura *Nichel* e vetro *Riflettente Bronzo*.



**PANNELLI FISSI**

FS-PAN

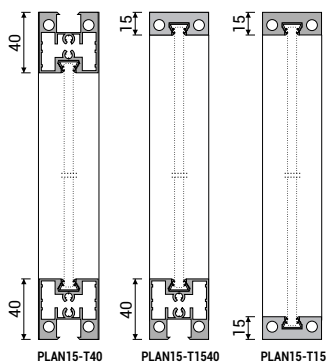
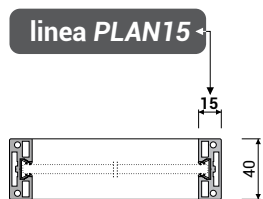

**ESCLUSI NEL PREZZO**

- VETRO (predisposiz. sp. vetro 6÷6,3 o 8÷8,3 vedi pag. 114)
- SUPPLEMENTI: finiture alluminio non standard e traversini decorativi (vedi pag.109)
- Condizioni di vendita e spese di trasporto (vedi pag. 123)

**INCLUSI NEL PREZZO**

- KIT profilati per pannelli in alluminio/vetro tagliati a misura completi di lavorazioni, accessori per assemblaggio e montaggio, e guarnizioni
- finiture alluminio: argento opaco

L ↓	H →	fino a 2100	da 2101 a 2400	da 2401 a 2700	da 2701 a 3000
fino a 600		€ 315	€ 326	€ 337	€ 349
da 601 a 1000		€ 339	€ 349	€ 362	€ 381
da 1001 a 1400		€ 362	€ 373	€ 394	€ 405
da 1401 a 1800		€ 386	€ 405	€ 418	€ 428

FS-PAN

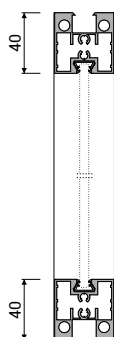
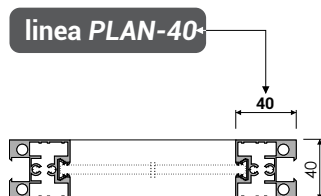

**ESCLUSI NEL PREZZO**

- VETRO (predisposiz. sp. vetro 6÷6,3 o 8÷8,3 vedi pag. 114)
- SUPPLEMENTI: finiture alluminio non standard e traversini decorativi (vedi pag.109)
- Condizioni di vendita e spese di trasporto (vedi pag. 123)

**INCLUSI NEL PREZZO**

- KIT profilati per pannelli in alluminio/vetro tagliati a misura completi di lavorazioni, accessori per assemblaggio e montaggio, e guarnizioni
- finiture alluminio: argento opaco

L ↓	H →	fino a 2100	da 2101 a 2400	da 2401 a 2700	da 2701 a 3000
fino a 600		€ 369	€ 388	€ 407	€ 424
da 601 a 1000		€ 392	€ 411	€ 430	€ 456
da 1001 a 1400		€ 415	€ 435	€ 462	€ 481
da 1401 a 1800		€ 439	€ 466	€ 486	€ 505

FS-PAN

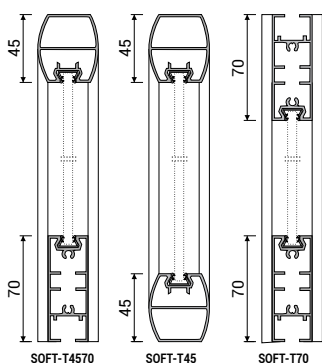
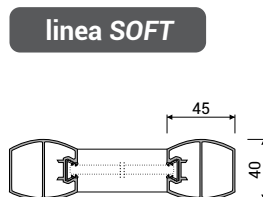

**ESCLUSI NEL PREZZO**

- VETRO (predisposizi. sp. vetro 6÷6,3 o 8÷8,3 vedi pag. 114)
- SUPPLEMENTI: finiture alluminio non standard e traversini decorativi (vedi pag. 109)
- Condizioni di vendita e spese di trasporto (vedi pag. 123)

**INCLUSI NEL PREZZO**

- KIT profilati per pannelli in alluminio/vetro tagliati a misura completi di lavorazioni, accessori per assemblaggio e montaggio, e guarnizioni
- finiture alluminio: argento opaco

L ↓	H →	fino a 2100	da 2101 a 2400	da 2401 a 2700	da 2701 a 3000
fino a 600		€ 341	€ 354	€ 366	€ 379
da 601 a 1000		€ 360	€ 373	€ 386	€ 405
da 1001 a 1400		€ 379	€ 392	€ 411	€ 424
da 1401 a 1800		€ 398	€ 418	€ 430	€ 443

- PER PANNELLI PLAN15 SUPERIORI A 2,2 MQ E' CONSIGLIABILE INSERIRE ALMENO UN TRAVERSO DECORATIVO STRUT TURALE

- PER PANNELLI PLAN40 E SOFT SUPERIORI A 2,7 MQ E' CONSIGLIABILE INSERIRE ALMENO UN TRAVERSO DECORATIVO STRUT TURALE

- MISURE COLLI: 16x14 cm PER LUNGH. 235 cm PER H PANNELLO FINO A 210 cm - 1 collo può contenere kit profili per max 2 pannelli

STIPITI PER TELAI DI PASSAGGIO IN ALLUMINIO

KIT PROFILATI in alluminio per telai di passaggio tagliati a misura e completi di lavorazioni, accessori per assemblaggio e montaggio e guarnizioni - *finitura alluminio argento opaco*

linea **PLAN**

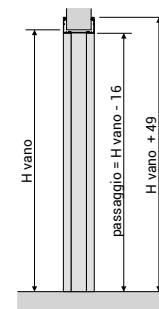
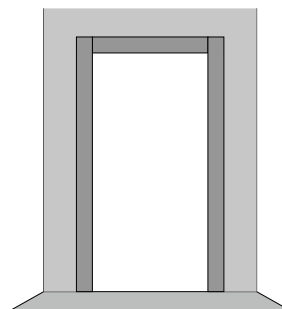
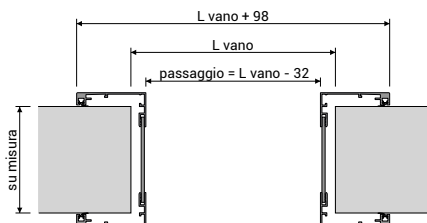

linea **SOFT**

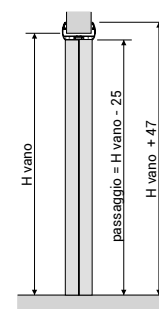
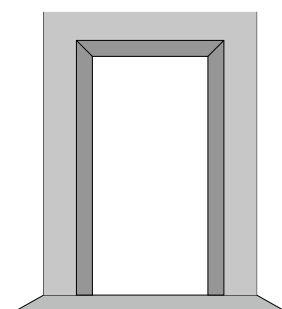
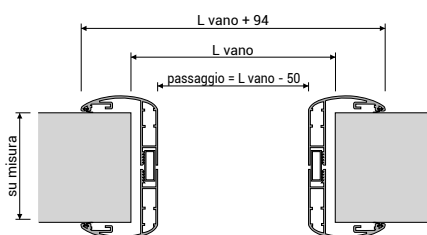

H ↓	L →	fino a 800	da 801 a 1200	da 1201 a 1600	da 1601 a 2000	da 2001 a 2400	da 2401 a 2800	da 2801 a 3200
fino a 2000		€ 378	€ 394	€ 410	€ 426	€ 442	€ 459	€ 475
da 2001 fino a 2500		€ 402	€ 419	€ 435	€ 451	€ 467	€ 483	€ 500
da 2501 fino a 3000		€ 452	€ 468	€ 484	€ 500	€ 516	€ 533	€ 549

linea **SLIM**

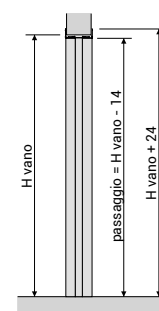
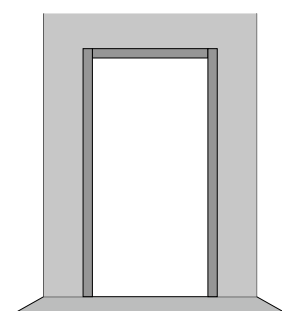
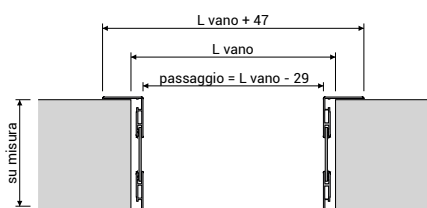

H ↓	L →	fino a 800	da 801 a 1200	da 1201 a 1600	da 1601 a 2000	da 2001 a 2400	da 2401 a 2800	da 2801 a 3200
fino a 2000		€ 321	€ 332	€ 344	€ 356	€ 367	€ 379	€ 391
da 2001 fino a 2500		€ 339	€ 350	€ 362	€ 374	€ 385	€ 397	€ 409
da 2501 fino a 3000		€ 374	€ 386	€ 398	€ 409	€ 421	€ 433	€ 444

ALLARGAMENTI PER SPESSORE MURO (spalla) sup. 110 mm

RILEVARE PREZZO a pag. 109



Abitare è un linguaggio. Gli spazi di vita raccontano molto di noi, dei nostri desideri delle nostre abitudini. La vasta gamma di finiture di alluminio abbinata con vetri di design rendono personali e preziose le porte Tema che delimitano gli ambienti in maniera discreta ed avvolgente senza passare inosservate.

SUPPLEMENTI E ACCESSORI

FINITURE ALLUMINIO non standard

bianco,	+ 10%
bianco opaco, oro, dolomite, bronzo, testa di moro, nero	+ 25%
nichel, piombo	+ 35%

ALLARGAMENTO STIPITI	finitura alluminio argento opaco	altre finiture alluminio TEMA
per spessori muro fino a 16 cm	5,80 € al cm per metro lineare vano	6,80 € al cm per metro lineare vano
per spessori muro superiori a 16 cm fino a 30 cm	4,00 € al cm per metro lineare vano	5,00 € al cm per metro lineare vano
per spessori muro oltre 30 cm	3,60 € al cm per metro lineare vano	4,60 € al cm per metro lineare vano

TRAVERSI per linea PLAN e SLIM

	<b>traversino decorativo applicato da 10 mm in alluminio tagliato a misura</b>	finitura standard argento opaco	€ al mtl 41
		finitura bianco, nero	€ al mtl 50
		finitura bianco opaco, testa di moro, bronzo	€ al mtl 54
		nichel, oro, dolomite, piombo	€ al mtl 57

	<b>traversino strutturale in alluminio di interruzione vetro da 15 mm (come montante), tagliato a misura</b>	finitura standard argento opaco	€ al mtl 66
		finitura bianco, nero	€ al mtl 80
		finitura bianco opaco, testa di moro, bronzo	€ al mtl 85
		nichel, oro, dolomite, piombo	€ al mtl 91

TRAVERSI per linea SOFT

	<b>traversino decorativo applicato da 20 mm in alluminio tagliato a misura</b>	finitura standard argento opaco	€ al mtl 48
		finitura bianco, nero	€ al mtl 62
		finitura bianco opaco, testa di moro, bronzo	€ al mtl 68
		nichel, oro, dolomite, piombo	€ al mtl 72

	<b>traversino strutturale in alluminio di interruzione vetro da 24 mm, tagliato a misura</b>	finitura standard argento opaco	€ al mtl 78
		finitura bianco, nero	€ al mtl 94
		finitura bianco opaco, testa di moro, bronzo	€ al mtl 102
		nichel, oro, dolomite, piombo	€ al mtl 109



## OPACHI - LUCIDI

I vetri possono essere di tipo monolitico temprati (singoli) o stratificati (doppi). Nel caso dei vetri "OPACHI" una superficie del vetro è satinata e l'altra è lucida; nei "LUCIDI" entrambe le superfici del vetro sono lucide.

## TEMPRATI

I vetri vengono sottoposti alla temperatura di 650°C. Tale processo rende il vetro 5 volte più resistente rispetto a quello normale. In caso di rottura il vetro si sbriciola in piccoli frammenti inoffensivi. Conformi alle norme UNI EN 12150, UNI 7697 e UNI EN 12600 in materia di sicurezza per i vetri d'arredamento.

## STRATIFICATI

Fra i due vetri viene inserita una sottile pellicola di materiale plastico che aderisce completamente alle due superfici. La pellicola plastica trattiene i frammenti in caso di rottura. Resistenza alla rottura conforme alle norme UNI EN 12543, UNI 7697 e UNI EN 12600. Potere fonoisolante fino a 32,5 dB.

Nella pagina accanto doppia porta a battente complanare *BT-1 HIDE* di cui una spingere ed una a tirare: struttura in alluminio finitura *Argento Opaco*, vetro coprente *Nero Opaco* e maniglia su borchie a filo vetro cromo satinato.



## TEXTURE SATINATE

I vetri con decori satinati nati da un particolare processo produttivo si distinguono per l'unicità e l'alta qualità della decorazione. Utilizzati in architettura e arredamento, i vetri sono decorati da moderne textures realizzate in satinatura su uno o entrambi i lati. All'elevata trasmissione luminosa, caratteristica del vetro satinato, si aggiunge una ricerca decorativa di estremo valore grazie al coinvolgimento dei più importanti designers internazionali.

## IMMAGINI STAMPATE

I vetri con immagine si ottengono dalla stratificazione a caldo di 2 vetri stampati mantenendo l'immagine all'interno protetta da polveri e graffi.

**IMMAGINI SCELTE DA TE**  
Potete personalizzare la vostra porta richiedendo un vetro decorato con una vostra foto personale o scelta tra le tante immagini disponibili on-line. In questo secondo caso utilizzare immagini non coperte da diritti d'autore. In rete è possibile acquistare immagini a prezzi intorno ai 25 euro cad.; per esempio attraverso il sito [www.istockphoto.com](http://www.istockphoto.com). La qualità della decorazione dipende dalla definizione dell'immagine stessa che consigliamo almeno 2800-2900 x 4000-4100 pixel.

## DISEGNI SABBATI

La sabbatura è eseguita sulla parte disegnata di una sola facciata del vetro. Il disegno sabbato può essere applicato su tutti i vetri. Nel caso dei vetri satinati la sabbatura viene eseguita sulla facciata satinata ottenendo così un piacevole effetto decorativo di tono su tono. E' possibile ottenere anche il disegno trasparente; in tal caso viene sabbato tutto il resto del vetro. Sulla parte sabbata viene applicato un prodotto che rende la superficie più liscia, omogenea ed idrorepellente proteggendola dalle impurità e dallo sporco.

Nella pagina accanto porta a battente *BT-1 SLIM* con stipite in alluminio finitura *Nichel*, anta in Alluminio *Nichel* con adattatore *Verticale* nella stessa finitura *Nichel* della porta e vetro *Omni decor extrachiaro* modello *CORALLINE* by designer *Kiki van Eijk*.



## VETRI

da aggiungere al prezzo dei sistemi in alluminio per porte in alluminio/vetro o solo vetro per tutte le linee di prodotti ad eccezione della linea **HIDE** dove il prezzo dei vetri è riportato nella stessa relativa sezione.

Il prezzo del vetro espresso in € al mq. include le operazioni di vetratura e di imballo del pannello.

OPACHI <i>vetri monolitici o stratificati con una facciata opaca e una lucida</i>	PER PANNELLI IN ALLUMINIO-VETRO		PER PANNELLI SOLO VETRO	
<b>satinato bianco</b>	monolitico temprato 5-6 mm. stratificato 6/7 mm.	€/mq. 171 €/mq. 215	monolitico temprato 8-10 mm	<b>H fino 2,4 mt</b> €/mq. 311 <b>H oltre 2,4 mt</b> €/mq. 344
<b>satinato bianco extrachiaro</b>	monolitico temprato 5-6 mm.	€/mq. 215	monolitico temprato 8-10 mm	<b>H fino 2,4 mt</b> €/mq. 386 <b>H oltre 2,4 mt</b> €/mq. 405
<b>satinato bronzo</b>	monolitico temprato 5-6 mm.	€/mq. 240	monolitico temprato 8-10 mm.	€/mq. 479
<b>satinato grigio</b>	monolitico temprato 5-6 mm.	€/mq. 240	monolitico temprato 8-10 mm.	€/mq. 479
<b>stratificato nero (opaco)</b>	stratificato coprente 6/7 mm.	€/mq. 311	stratificato e temprato 5+5 mm.	€/mq. 665
<b>stratificato bianco extrachiaro (opaco)</b>	stratificato coprente 6/7 mm.	€/mq. 340	stratificato e temprato 5+5 mm.	€/mq. 692
<b>bianco opaco (laccato)</b>	temprato coprente 4+4 mm.	€/mq. 457	stratificato e temprato 5+5 mm.	€/mq. 803
<b>perla opaco (laccato)</b>	temprato coprente 4+4 mm.	€/mq. 457	stratificato e temprato 5+5 mm.	€/mq. 803
<b>seta opaco (laccato)</b>	temprato coprente 4+4 mm.	€/mq. 457	stratificato e temprato 5+5 mm.	€/mq. 803
<b>specchio opaco</b> - un lato specchiato e uno laccato	temprato coprente 4+4 mm.	€/mq. 545	stratificato e temprato 5+5 mm.	€/mq. 910

LUCIDI <i>vetri monolitici o stratificati con entrambe le facciate lucide</i>	PER PANNELLI IN ALLUMINIO-VETRO		PER PANNELLI SOLO VETRO	
<b>trasparente</b>	monolitico temprato 5-6 mm. stratificato 6/7 mm.	€/mq. 137 €/mq. 141	monolitico temprato 8-10 mm	<b>H fino 2,4 mt</b> €/mq. 283 <b>H oltre 2,4 mt</b> €/mq. 311
<b>trasparente extrachiaro</b>	monolitico temprato 5-6 mm.	€/mq. 159	monolitico temprato 8-10 mm	<b>H fino 2,4 mt</b> €/mq. 340 <b>H oltre 2,4 mt</b> €/mq. 371
<b>stratificato opalino</b>	stratificato 6/7 mm.	€/mq. 187	stratificato e temprato 5+5 mm.	€/mq. 529
<b>stratificato opalino extrachiaro</b>	stratificato 6/7 mm.	€/mq. 233	stratificato e temprato 5+5 mm.	€/mq. 560
<b>bronzo trasparente</b>	monolitico temprato 5-6 mm.	€/mq. 187	monolitico temprato 8-10 mm.	€/mq. 390
<b>grigio trasparente</b>	monolitico temprato 5-6 mm.	€/mq. 187	monolitico temprato 8-10 mm.	€/mq. 390
<b>antracite trasparente</b>	monolitico temprato 5-6 mm.	€/mq. 338	stratificato e temprato 5+5 mm.	€/mq. 563
<b>riflettente chiaro</b>	monolitico temprato 5-6 mm.	€/mq. 295	monolitico temprato 8-10 mm.	€/mq. 499
<b>riflettente bronzo</b>	monolitico temprato 5-6 mm.	€/mq. 247	monolitico temprato 8-10 mm.	€/mq. 522
<b>riflettente grigio</b>	monolitico temprato 5-6 mm.	€/mq. 279	monolitico temprato 8-10 mm.	€/mq. 522
<b>grigio riflettente opalino</b>	stratificato 8/9 mm.	€/mq. 506	stratificato e temprato 5+5 mm.	€/mq. 773
<b>bronzo riflettente opalino</b>	stratificato 8/9 mm.	€/mq. 471	stratificato e temprato 5+5 mm.	€/mq. 773
<b>stratificato bianco extrachiaro (lucido)</b>	stratificato coprente 6/7 mm.	€/mq. 361	stratificato e temprato 5+5 mm.	€/mq. 711
<b>stratificato nero (lucido)</b>	stratificato coprente 6/7 mm.	€/mq. 293	stratificato e temprato 5+5 mm.	€/mq. 672
<b>bianco lucido (laccato)</b>	temprato coprente 4+4 mm.	€/mq. 418	stratificato e temprato 5+5 mm.	€/mq. 731
<b>perla lucido (laccato)</b>	temprato coprente 4+4 mm.	€/mq. 418	stratificato e temprato 5+5 mm.	€/mq. 731
<b>seta lucido (laccato)</b>	temprato coprente 4+4 mm.	€/mq. 418	stratificato e temprato 5+5 mm.	€/mq. 731
<b>specchio lucido</b> - un lato specchiato e uno laccato	temprato coprente 4+4 mm.	€/mq. 595	stratificato e temprato 5+5 mm.	€/mq. 837
<b>specchio bifacciale</b>	stratificato 4+4 mm.	€/mq. 318	-----	

**VETRO CON LAMINA DI PIOMBO INTERPOSTA solo allum/vetro** (extrach. temp. laccati con lamina piombo interposta) €/mq. 828

**SUPPLEMENTO PER DECORI SABBATI** (anche a disegno in tracciato fornito dal cliente) €/mq. 174

**SUPPLEMENTO per vetratura e imballo con vetro fornito dal cliente** €/mq. 73

VETRI DECORATI - base vetro extrachiaro con rete (MESCH) o immagine stampata interposta.

Da aggiungere al prezzo dei sistemi in alluminio per porte in alluminio/vetro o solo vetro per tutte le linee di prodotti ad eccezione della linea *HIDE* dove il prezzo dei vetri è riportato nella stessa relativa sezione.

Il prezzo del vetro espresso in € al mq. include le operazioni di vetratura e di imballo del pannello.

MESH	PER PANNELLI IN ALLUMINIO-VETRO	PER PANNELLI SOLO VETRO
	stratificato extrachiaro €/mq. 556	temprato e stratificato extrachiaro €/mq. 916
	stratificato riflettente bronzo €/mq. 602	temprato e stratificato riflettente bronzo €/mq. 1079

VETRI CON IMMAGINE	PER PANNELLI IN ALLUMINIO-VETRO	PER PANNELLI SOLO VETRO
	extrachiaro stratificato con stampa interposta su una facciata del vetro (l'altra facciata bianca) €/mq. 669	extrachiaro temprato e stratificato con stampa interposta su una facciata del vetro (l'altra facciata bianca) €/mq. 955
	extrachiaro stratificato con stampa interposta su entrambe le facciate del vetro €/mq. 758	extrachiaro temprato e stratificato con stampa interposta su entrambe le facciate del vetro €/mq. 1052

## VETRI

VETRI CON DECORI SATINATI - base vetro extrachiaro con decoro satinato.

Da aggiungere al prezzo dei sistemi in alluminio per porte in alluminio/vetro o solo vetro per tutte le linee di prodotti ad eccezione della linea *HIDE* dove il prezzo dei vetri è riportato nella stessa relativa sezione.

Il prezzo del vetro espresso in € al mq. include le operazioni di vetratura e di imballo del pannello.

## FUZZY by designer Defne Koz

(decoro satinato su una facciata)



## PER PANNELLI IN ALLUMINIO-VETRO

monolitico temp. 5 mm.  
extrachiaro €/mq. 409

-----

-----

-----

-----

-----

## PER PANNELLI SOLO VETRO

10 mm monolitico temp.  
extrachiaro €/mq. 769

temprato e stratificato  
con bronzo €/mq. 935

temprato e stratificato  
con grigio €/mq. 935

temprato e stratificato  
con extrach. satinato €/mq. 1036

temprato retrolaccato  
e stratificato con  
laccatura interposta  
decoro FUZZY su  
una facciata €/mq. 974

temprato retrolaccato  
e stratificato con  
laccatura interposta  
decoro FUZZY su  
una facciata €/mq. 1558

## LINEN by designer Kiki van Eijk

(decoro satinato su una facciata)



## PER PANNELLI IN ALLUMINIO-VETRO

monolitico temp. 5 mm.  
extrachiaro €/mq. 409

-----

-----

-----

-----

-----

## PER PANNELLI SOLO VETRO

10 mm monolitico temp.  
extrachiaro €/mq. 769

temprato e stratificato  
con bronzo €/mq. 935

temprato e stratificato  
con grigio €/mq. 935

temprato e stratificato  
con extrach. satinato €/mq. 1036



temprato retrolaccato  
e stratificato con  
laccatura interposta  
decoro FUZZY su  
una facciata €/mq. 974

temprato retrolaccato  
e stratificato con  
laccatura interposta  
decoro FUZZY su  
una facciata €/mq. 1558

VETRI CON DECORI SATINATI - base vetro extrachiario con decoro satinato.

Da aggiungere al prezzo dei sistemi in alluminio per porte in alluminio/vetro o solo vetro per tutte le linee di prodotti ad eccezione della linea *HIDE* dove il prezzo dei vetri è riportato nella stessa relativa sezione.

Il prezzo del vetro espresso in € al mq. include le operazioni di vetratura e di imballo del pannello.

CORALLINE by designer Kiki van Eijk (decoro satinato su entrambe le facciate)	PER PANNELLI IN ALLUMINIO-VETRO	PER PANNELLI SOLO VETRO
	stratificato 6/7 mm. extrachiario                      €/mq. 533	monolitico temp. 10 mm.                      €/mq. 918 extrachiario
<b>CROSSED FUZZY</b> by designer Defne Koz (decoro satinato su entrambe le facciate)	PER PANNELLI IN ALLUMINIO-VETRO	PER PANNELLI SOLO VETRO
	stratificato 6/7 mm. extrachiario                      €/mq. 458	monolitico temp. 10 mm.                      €/mq. 854 extrachiario

MODULO D'ORDINE PORTE A BATTENTE A LIBRO E A BILICO



**tema**

Tendergroup PORTE APERTE ALLA CREATIVITA'

tel. 0721-892294 e-mail: info@temadoors.it  
 fax 0721-878280

<b>ORDINE N.</b>			cliente :	fax
del	pag.	di	consegna prevista :	
rif.			trasporto :	
del			pagamento :	

posizione	MISURE / APERTURE				LINEA (Plan-Soft-Slim)	TIPOLOGIA (indicare cod. tipologia)	PROFILATI ANTA ( )			colore struttura  riportare il codice della finitura indicato nel catalogo	traversini decorativi		VETRO		MANIGLIE		Q.tà / prezzi		
	MISURE VANO rilevate			apertura DX / SX			profilo montante	Traverso superiore	zoccolo		taglio cornici (90°/45°) (solo PLAN)	applicato nr. per anta	strutturale nr. per anta	tipologia e finitura vetro	tipo disegno	tipo adattatore maniglia	maniglia	PZ.	prezzo DI LISTINO €/cad
	L	H	spes. muro											riportare il codice dei vetri indicati nelle cartelle finiture					

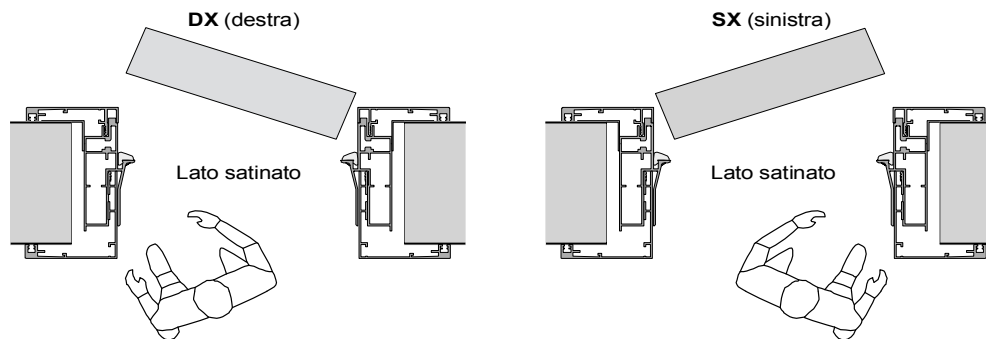
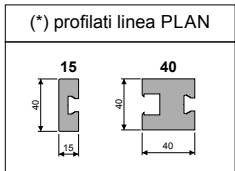
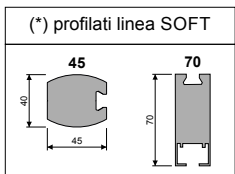

<b>tot. imp. NETTO IVA esclusa</b>	
dichiaro di aver letto e di approvare specificatamente tutte le condizioni di vendita generali e particolari riportate sul listino	
TIMBRO E FIRMA DEL CLIENTE PER ACCETTAZIONE	



Tendergroup PORTE APERTE ALLA CREATIVITA'

tel. 0721-892294 e-mail: info@temadoors.it  
fax 0721-878280

MODULO D'ORDINE PORTE SCORREVOLI A SCOMPARSA

ORDINE N.		cliente :	fax
del	pag. di	consegna prevista :	
rif.		trasporto :	
del		pagamento :	

posizione	MISURE / APERTURE					LINEA (Plan-Soft-Slim)	TIPOLOGIA (indicare cod. tipologia)	PROFILATI ANTA ( )			taglio comici (90°/45°) (solo)	colore struttura	traversini decorativi		VETRO		MANIGLIE		Q.tà / prezzi		
	MISURE VANO rilevate			spessore controlaio	apertura DX / SX			profilo montante	Traverso superiore	zoccolo			applicato nr. per anta	strutturale nr. per anta	tipologia e finitura vetro	tipo disegno	tipo adattatore maniglia	maniglia	PZ.	prezzo DI LISTINO €/cad	
	L	H	spes. muro																		

( ) MISURE VANO RILEVATE

H = distanza tra il pavimento finito e filo binario  
L = distanza tra i montanti verticali in lamiera

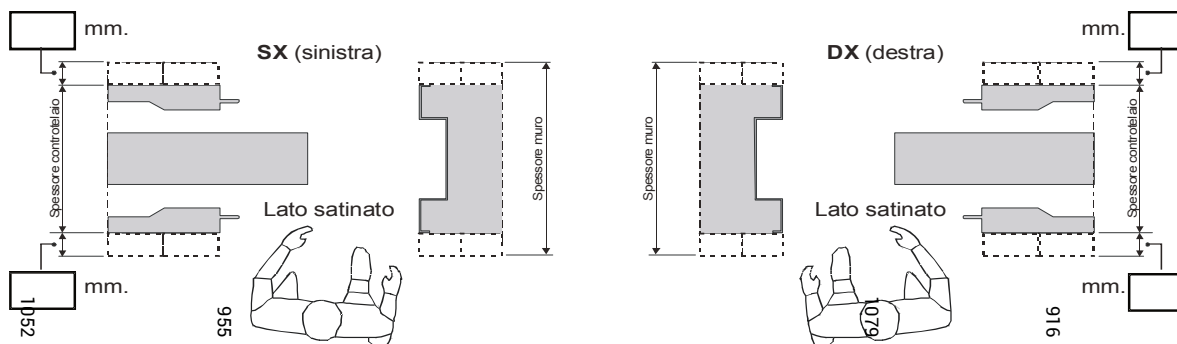
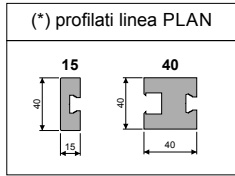
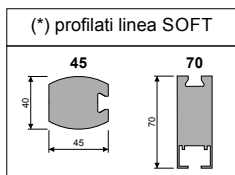

**tot. imp. NETTO  
IVA esclusa**

dichiaro di aver letto e di approvare specificatamente tutte le condizioni di vendita generali e particolari riportate sul listino

TIMBRO E FIRMA DEL CLIENTE  
PER ACCETTAZIONE





Tendergroup PORTE APERTE ALLA CREATIVITA'

tel. 0721-892294 e-mail: info@temadoors.it  
 fax 0721-878280

# PORTA A BATTENTE linea "HIDE"

**ORDINE N.**

del \_\_\_\_\_ pag. \_\_\_\_\_ di \_\_\_\_\_

rif. \_\_\_\_\_

del \_\_\_\_\_

cliente : \_\_\_\_\_

consegna prevista : \_\_\_\_\_

RESA : \_\_\_\_\_

pagamento : \_\_\_\_\_

posizione	MISURE		APERURE		STRUTTURA IN ALLUMINIO			VETRI		MANIGLIE				Q.tà / prezzi	
	luce passaggio		SPINGERE	TIRARE	TIPOLOGIA	TELAIO CON TRAVERSO	FINITURA	lato "A"	lato "B"	serratura	tipo serrat.	maniglia	finitura	PZ.	prezzo listino €/cad
	L	H	indicare DX o SX	indicare DX o SX	indicare codice tipologia	indicare se con traverso SI o NO	descriz. come da cartella o catalogo	indicare tipo vetro LATO FILO MURO	indicare tipo vetro opposto filo muro	indicare SI o NO	indicare se quadro chiave o nottolino	indicare tipo maniglia	indicare finitura man/borch.		

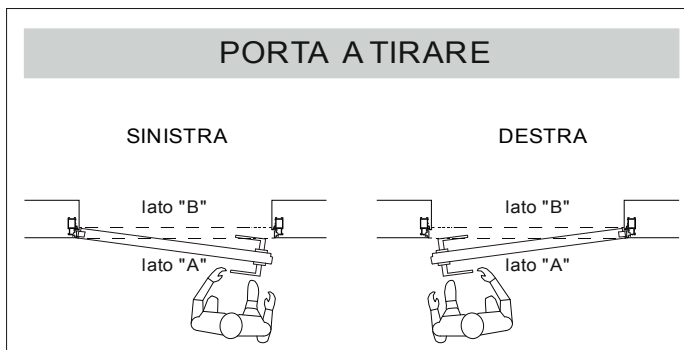
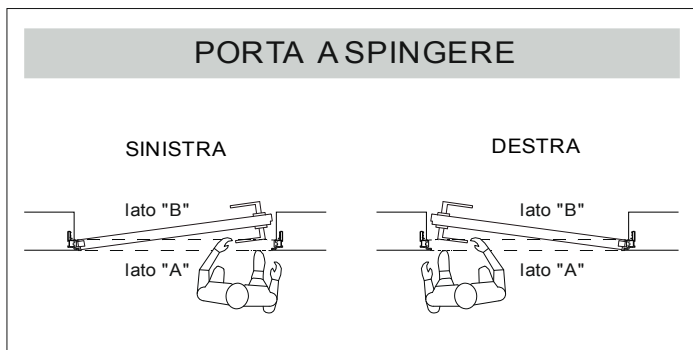

SCONTO APPLICATO	
	importo netto
	imballo rinforzato netto
	<b>tot. imp. NETTO IVA esclusa</b>

*dichiaro di aver letto e di approvare specificatamente tutte le "CONDIZIONI GENERALI DI VENDITA" riportate nell'ultima pagina del "LISTINO" TEMA s.r.l.*

... TIMBRO E FIRMA DEL CLIENTE PER ACCETTAZIONE ...



tel. 0721-892294 e-mail: info@temadoors.it  
 fax 0721-878280

# PORTA SCORREVOLE A SCOMPARSAlinea "HIDE"

**ORDINE N.**

del \_\_\_\_\_ pag. \_\_\_\_\_ di \_\_\_\_\_

rif. \_\_\_\_\_

del \_\_\_\_\_

cliente : \_\_\_\_\_

consegna prevista : \_\_\_\_\_

RESA : \_\_\_\_\_

pagamento : \_\_\_\_\_

posizione	MISURE / APERTURE		TIPOLOGIA	FINITURA alluminio	CONTROTELAIO			VETRI		MANIGLIE			Q.tà / prezzi	
	luce passaggio RILEVATE		indicare codice tipologia come da listino e marca controtelaio se esistente	descrizione come da cartella o catalogo o listino	INCLUSO	TIPOLOGIA	SP.	lato "A"	lato "B"	serratura	maniglia	finitura	PZ.	prezzo listino €/cad
	L	H												

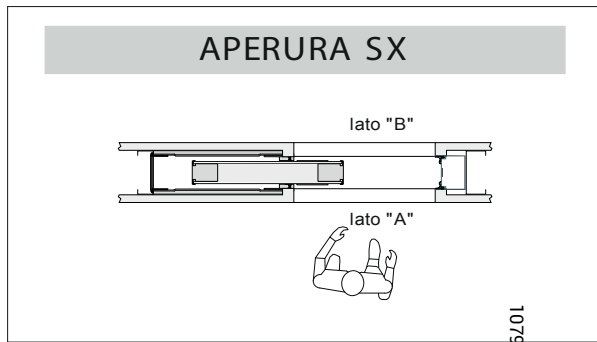
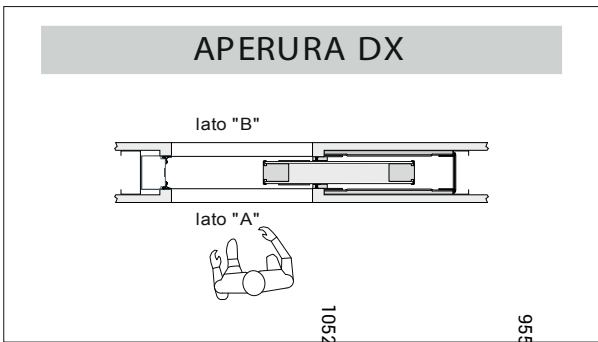

SCONTO APPLICATO	
importo netto	
imballo rinforzato netto	
tot. imp. NETTO IVA esclusa	

*dichiaro di aver letto e di approvare specificatamente tutte le "CONDIZIONI GENERALI DI VENDITA" riportate nell'ultima pagina del "LISTINO" TEMA s.r.l.*

... TIMBRO E FIRMA DEL CLIENTE PER ACCETTAZIONE ...



**tema**

Tendergroup PORTE APERTE ALLA CREATIVITA'

tel. 0721-892294 e-mail: info@temadoors.it  
fax 0721-878280

MODULO D'ORDINE **DIVISORI SCORREVOLI**

**ORDINE N.**  
del pag. di  
rif.

cliente : fax  
consegna prevista :  
trasporto :  
pagamento :

posizione	MISURE			LINEA	tipologia SCORRIM. codice tipologia	tipologia BINARI codice tipologia	PROFILATI ANTA ( )			BATTUTA(SI/NO)	IMBOTTE(SI/NO)	taglio cornici (90°/45°) (solo PLAN)	colore struttura	traversini decorativi		rallenty soft in chiusura (SI/NO)	VETRO		MANIGLIE		Q.tà / prezzi		
	MISURE VANO rilevate						riportare il codice della finitura indicato nel catalogo	applicato nr. per anta	strutturale nr. per anta				tipologia e finitura vetro	serratura SI/NO	maniglia		PZ.	prezzo DI LISTINO €/cad					
	L	H	spes. muro				montante	Trav. Sup.	zoccolo				riportare il codice dei vetri indicati nel catalogo	tipo disegno									

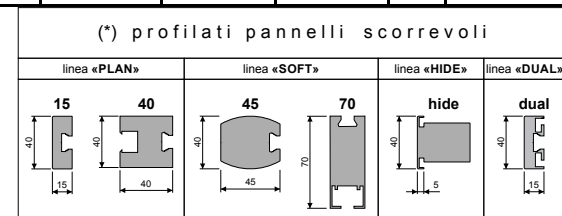
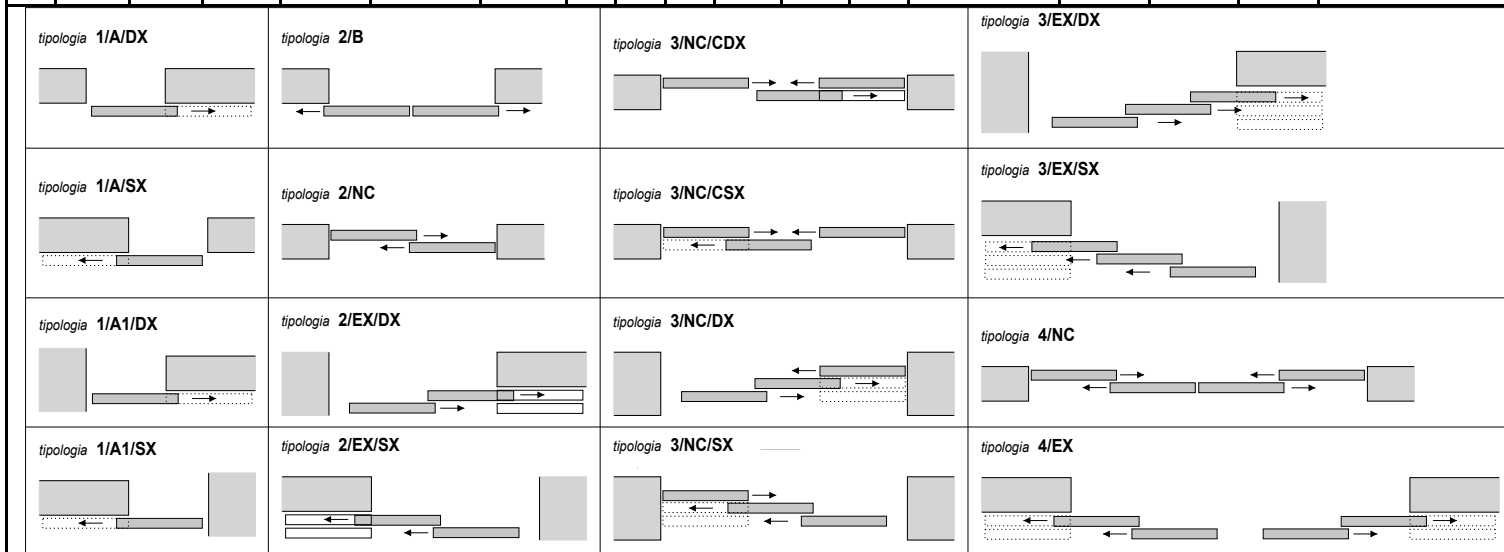

**tot. imp. NETTO IVA esclusa**

dichiaro di aver letto e di approvare specificatamente tutte le condizioni di vendita generali e particolari riportate sul listino

TIMBRO E FIRMA DEL CLIENTE PER ACCETTAZIONE

## CONDIZIONI GENERALI DI VENDITA

### 1. ORDINI

Gli ordini devono essere trasmessi a mezzo fax, posta elettronica; non si accettano ordini telefonici. Tutti gli ordini, i relativi sconti e le condizioni di fornitura sono subordinati dalla conferma di TEMA s.r.l.. La possibilità di effettuare aggiunte o modifiche ad ordini già trasmessi sarà condizionata dallo stato di evasione dell'ordine e dovrà essere di volta in volta approvata dall'ufficio vendite.

Gli ordini proposti, se accettati da TEMA s.r.l., verranno di volta in volta confermati dalla stessa con comunicazione scritta direttamente all'acquirente.

La conferma d'ordine dovrà ritornare alla venditrice debitamente firmata per accettazione entro 2 giorni dal ricevimento; oltre tale termine le date di consegna slitteranno in proporzione al ritardo dell'acquirente nel rinviare la stessa debitamente firmata.

L'esecuzione della vendita è subordinata, in ogni caso, all'accettazione delle condizioni generali di seguito riportate, che il cliente, con l'inoltro della conferma d'ordine debitamente firmata per accettazione, dichiara di essere a conoscenza.

### 2. MODIFICHE AI PRODOTTI

TEMA s.r.l. si riserva in qualsiasi momento e senza preavviso, qualora lo ritenga opportuno, la facoltà di apportare modifiche tecniche necessarie ai prodotti, nonché la completa eliminazione o sostituzione degli stessi. I dati e le immagini riportati nel listino e in tutta la documentazione TEMA s.r.l. sono da considerarsi puramente indicativi e a scopo illustrativo.

### 3. PREZZI

I prezzi riportati nel listino sono IVA esclusa e potrebbero subire delle variazioni in conseguenza di improvvise variazioni del costo della materia prima, di produzione o di manodopera.

### 4. TEMPI DI CONSEGNA

Il termine di consegna eventualmente pattuito deve considerarsi approssimativo e, come tale, non è vincolante per il venditore. La data di consegna, anche se confermata, ha carattere puramente indicativo e deve essere sempre intesa come la miglior previsione. Il mancato rispetto dei termini di consegna non dà luogo a risarcimento di danni o indennizzi.

### 5. RESI

Si accettano resi di merce se preventivamente concordati e autorizzati da TEMA s.r.l.; solo per merce difettosa o per danni derivanti dal trasporto o comunque notificati al ricevimento della merce, annotando sul documento di trasporto (**non la d.d.t. di TEMA bensì il documento del trasportatore**) la dicitura: "si accetta il materiale con riserva di controllo" che dovrà essere comunicato entro 8 giorni.

### 6. PAGAMENTI

Il ritardo dei pagamenti comporta l'addebito degli interessi commerciali di mora pari al Tasso Giuridico Ufficiale di Riferimento in vigore, maggiorato del 3% oltre agli oneri e alle commissioni, più le spese di emissione e incasso.

### 7. CONTROVERSIE

Eventuali vizi del materiale devono essere comunicati entro e non oltre 8 giorni dal ricevimento della merce o nel caso di vizi occulti entro 8 giorni dal momento in cui se ne è avuta conoscenza. Per qualsiasi controversia è competente il Foro di PESARO.

### 8. GARANZIA

La merce è garantita da TEMA s.r.l. per 12 mesi dalla consegna (30 gg. per il solo vetro) (allo scopo farà fede la data della bolla di consegna o della fattura) per i difetti occulti. La garanzia sulle forniture è limitata alla messa a disposizione franco fabbrica dei pezzi di ricambio nuovi contro restituzione di quelli difettosi. La garanzia non risponde per le sostituzioni in opera sul posto o di eventuali danni all'acquirente e a terzi. Per i vizi in vista, compresi quelli subiti durante il trasporto, il **reclamo** deve essere effettuato all'atto del ricevimento della merce e **descritto sul bollettino del corriere**. Per vizi in vista o occulti su altri organi o impianti non fabbricati da TEMA s.r.l. valgono le garanzie delle case produttrici. Vizi e difetti devono essere denunciati a TEMA s.r.l. per iscritto e nei termini di legge. Sono esclusi dalla garanzia il normale deperimento d'uso, i difetti originati da fatti provocati dall'acquirente, o terze persone, per cattivo uso o manutenzione, manomissione, sovraccarico o cattiva installazione, quando questa non sia imputabile a TEMA s.r.l.. La sospensione o il mancato pagamento comporta la decadenza di ogni garanzia.

### 9. TRATTAMENTO DATI PERSONALI

I dati identificativi del Cliente, operazione necessaria ai fini della conferma d'ordine e stipula del contratto, costituiscono oggetto di trattamento finalizzato all'esecuzione del contratto e a tutti gli adempimenti ad esso strettamente funzionali.

Il Committente autorizza pertanto il loro trattamento ai sensi del D. Lgs. 196 del 2003. Il trattamento dei dati personali avviene utilizzando sia supporti cartacei che informatici con l'osservanza di misure cautelative, al fine di garantire la sicurezza e la riservatezza.

## IMBALLO RINFORZATO E TRASPORTO ADDEBITATI IN FATTURA

*IMBALLO RINFORZATO consistente in un telaio perimetrale e traversi in legno di rinforzo all'imballo standard*

per pannello fino 2 mq	23 € netti/cad
per pannello da 2 a 2,5 mq	30 € netti/cad
per pannello oltre 2,5 mq	37 € netti/cad

SPESE DI TRASPORTO (porte complete)	Campania, Puglia, Basilicata, Calabria, Sicilia, Sardegna	Altre province e regioni
	per pannello fino 2 mq	55 € netti/cad
per pannello da 2 a 3 mq	80 € netti/cad	65 € netti/cad
per pannello oltre 3 mq	120 € netti/cad	95 € netti/cad

colli vari di lunghezza inferiore a 3 mt. min. fatturabile 0,5 mc	80 € netti a metro cubo (mc)	50 € netti a metro cubo (mc)
SUPPLEMENTO A SPEDIZIONE per colli di lunghezza superior e a 3 mt.	40 € netti a metro lineare in più oltre i 3 mt. del solo collo più lungo	

## CREDIT



*PROJECT MANAGMENT* - Giordano Biagiotti

*ART DIRECTOR* - Salvino Bellavia

*GRAFIC* - I-IMAGE

*PHOTO* - Marco Bargnesi

*PRINT* - Ideostampa

*TEMA si riserva, qualora lo ritenga opportuno, la facoltà di apportare modifiche tecniche necessarie ai prodotti, in qualsiasi momento e senza preavviso. I dati e le immagini riportati nel listino e in tutta la documentazione TEMA sono da considerarsi puramente indicativi e a scopo illustrativo.*





Tema s.r.l. via Guazzi, 5/b

61036 Colli al Metauro (PU)

Phone (+39) 0721 892294

Fax (+39) 0721 878280

email: [info@temadoors.it](mailto:info@temadoors.it)

web site: [www.temadoors.it](http://www.temadoors.it)